

DWT[®]

www.dwt-pt.com

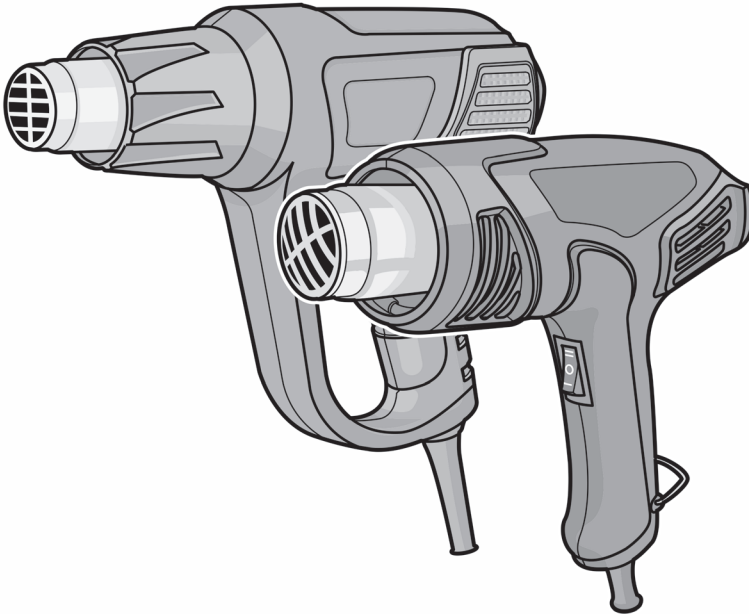

HLP16-500
HLP20-600 K



de Originalbetriebsanleitung

en Original instructions

fr Notice originale

it Istruzioni originali

es Manual original

pt Manual original

tr Orijinal işletme talimatı

pl Instrukcja oryginalna

cs Původní návod k používání

sk Povodny navod na pouzitie

ro Instrucțiuni originale

bg Оригинална инструкция

el Πρωτότυπο οδηγίων χρήσης

ru Оригинальное руководство по эксплуатации

ua Оригінальна інструкція з експлуатації

lt Originali instrukcija

kz Пайдалану нұсқаулығының түпнұсқасы

ar دليل المستخدم الأصلي

Deutsch

Erklärende Zeichnungen	Seiten 5 - 7
Allgemeine sicherheitshinweise, Gebrauchsanweisung	Seiten 8 - 13

English

Explanatory drawings	pages 5 - 7
General safety rules, instructions manual	pages 14 - 18

Français

Dessins explicatifs	pages 5 - 7
Recommandations générales de sécurité, mode d'emploi	pages 19 - 24

Italiano

Disegni esplicativi	pagine 5 - 7
Precauzioni generali di sicurezza, manuale istruzioni	pagine 25 - 30

Español

Dibujos explicativos	páginas 5 - 7
Recomendaciones generales de seguridad, manual de instrucciones	páginas 31 - 36

Português

Esboços explicativos	páginas 5 - 7
Recomendações gerais de segurança, manual de instruções	páginas 37 - 42

Türkçe

Açıklayıcı resimler	sayfalar 5 - 7
Genel güvenlik tavsiyeleri, kullanım kılavuzu	sayfalar 43 - 48

Polski

Rysunki objaśniające	strony 5 - 7
Ogólne zalecenia w zakresie zasad bezpieczeństwa, instrukcja obsługi	strony 49 - 54

Česky

Vysvětlující výkresy	strany 5 - 7
Obecné bezpečnostní pokyny, provozní příručka	strany 55 - 59

Slovensky

Vysvetľujúce výkresy	strany 5 - 7
Všeobecné bezpečnostné pokyny, prevádzková príručka	strany 60 - 65

Română

Desene explicative	pagini 5 - 7
Recomandări generale privind siguranța, manual de instrucțiuni	pagini 66 - 71

Български

Пояснителни чертежи	страници 5 - 7
Общи указания по техника на безопасност, наръчник с инструкции	страници 72 - 77

Ελληνικά

Επεξηγηματικά σχέδια	σελίδες 5 - 7
Γενικές οδηγίες ασφάλειας προστασίας από δυστυχήματα, εγχειρίδιο οδηγιών	σελίδες 78 - 83

Русский

Пояснительные рисунки	страницы 5 - 7
Общие указания по ТБ, инструкция по эксплуатации	страницы 84 - 89

Українська

Пояснювальні малюнки	сторінки 5 - 7
Загальні вказівки по ТБ, інструкція з експлуатації	сторінки 90 - 95

Lietuviškai

Aiškinamieji brėžiniai	puslapiai 5 - 7
Bendrieji saugaus darbo su technika nurodymai, naudojimo instrukcija	puslapiai 96 - 100

Қазақ тілі

Түсіндіргіш әлеміштер беттер 5 - 7
Жалпы қауіпсіздік жөніндегі ұсыныстар, пайдалану нұсқаулығы беттер 101 - 106

العربية
رسوم توضيحية الصفحات 5 - 7
قواعد السلامة العامة، دليل التعليمات الصفحات 107 - 111

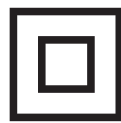

HLP16-500

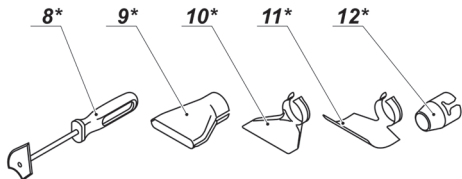
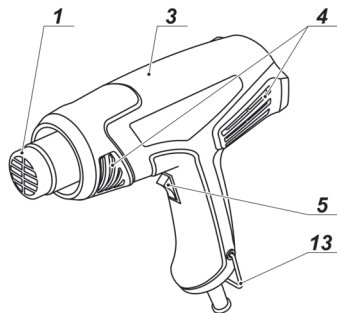

HLP20-600 K

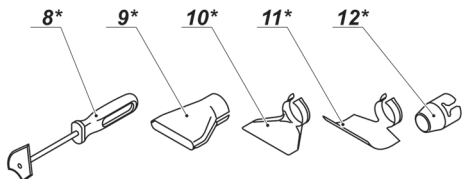
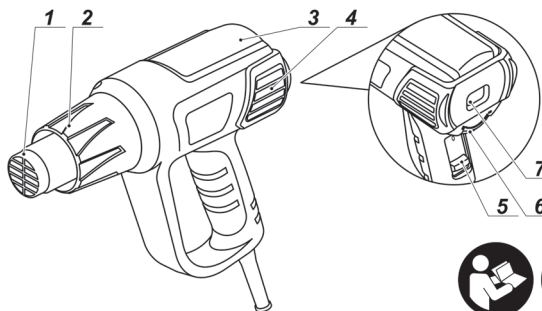

HLP20-600 K

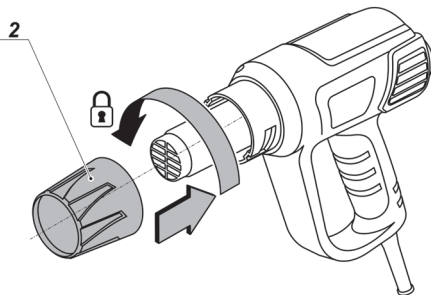
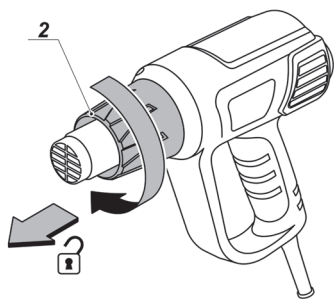

1

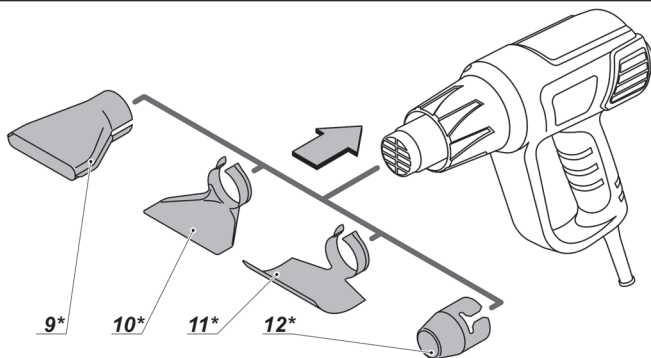

2

HLP20-600 K

3

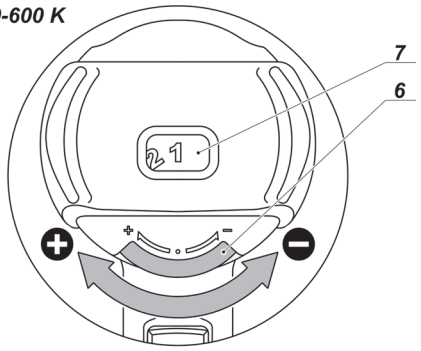
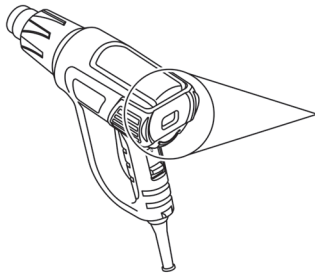

4.1

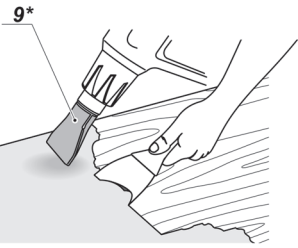

4.2

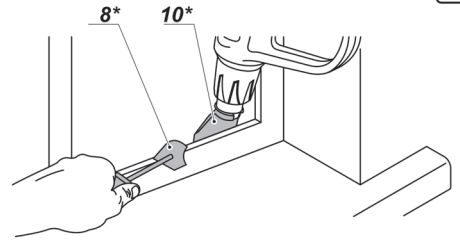

4

5.1

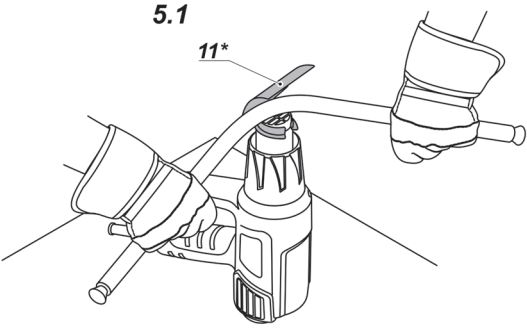

5.2

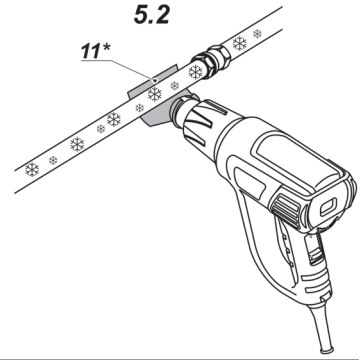

5

12*

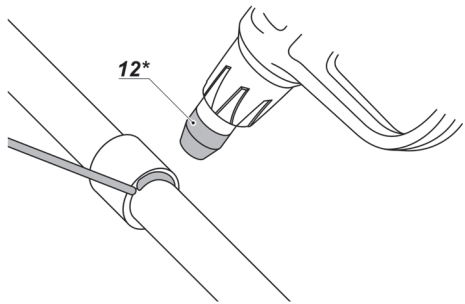

6

HLP16-500

EAN (110-127 V): 7640159742616

EAN (220-240 V): 7640159743774

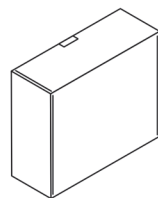
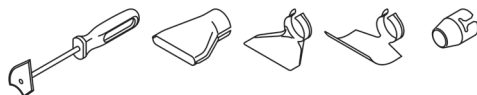

HLP20-600 K

EAN (110-127 V): 7640159742623

EAN (220-240 V): 7640159743781

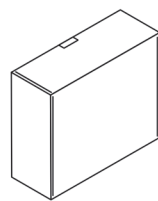
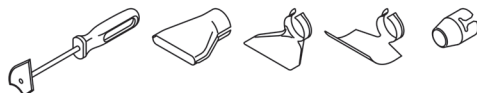
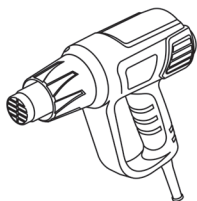

HLP20-600 K BMC

EAN (110-127 V): 7640159742630

EAN (220-240 V): 7640159743798

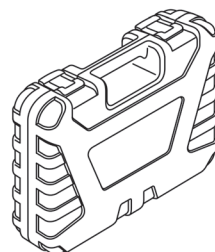
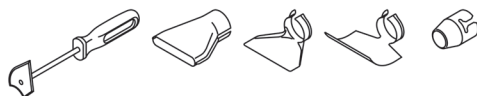
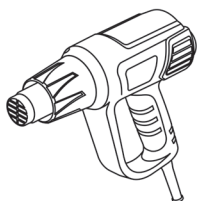

Elektrowerkzeug - technische Daten

Heissluftpistole

HLP16-500

HLP20-600 K

Elektrowerkzeug - Code	[127 V ~50/60 Hz] [230 V ~50/60 Hz]	siehe Seite 7	
Bemessungsleistung bei Spannung (Stufe 1 / 2 / 3)	127 V [W] 230 V [W]	750 / 1500 900 / 1600	55 / 55-600 / 110-1600 150 / 150-1900 / 250-2000
Stromstärke bei Spannung	127 V [A] 230 V [A]	12.5 7	12.5 8.6
Temperatur bei Spannung (Stufe 1 / 2 / 3)	127 V [°C] 230 V [°C]	350 / 500 350 / 500	50 / 50-450 / 50-600 50 / 50-600 / 50-600
Luftstrom (Stufe 1 / 2 / 3)	[l/min]	300 / 500	350 / 350 / 500
Gewicht	[kg] [lb]	0,5 1.1	0,8 1.76
Schutzklasse		□ / II	□ / II
Schalldruck	[dB(A)]	85	85
Schalleistung	[dB(A)]	98	104
Beschleunigung	[m/s ²]	7,9	8,2

Geräuschinformation



Tragen Sie bei einem Schalldruck über 85 dB(A) einen Gehörschutz.



Konformitäts- erklärung

Wir erklären in alleiniger Verantwortung, dass das unter "Elektrowerkzeug - technische Daten" beschriebene Produkt allen einschlägigen Bestimmungen der Richtlinien 2006/95/EC, 2004/108/EC einschliesslich ihrer Änderungen entspricht und mit folgenden Normen übereinstimmt: EN 60335-1, EN 60335-2-45, EN 62233.

Zertifizierungs-
manager

Wu Cunzhen

Wu Cunzhen

Merit Link International AG
Stabio, Schweiz, 15.11.2018

Allgemeine Sicherheitsvorschriften



WARNUNG - Der Benutzer muss die Bedienungsanleitung lesen, um die Verletzungsgefahr zu verringern!



WARNUNG! Lesen Sie alle Sicherheitshinweise und Anweisungen. Nichtbeachtung der Warnungen und Anweisungen kann zum Stromschlag, Brand und / oder zu schweren Verletzungen führen.

Bewahren Sie alle Warnungen und Anweisungen für die Zukunft auf.

Der Begriff "Elektrowerkzeug" in den Warnhinweisen bezieht sich auf Ihr netzbetriebenes (kabelgebunden) oder batteriebetriebenes (kabellos) Elektrowerkzeug.

Sicherheit am Arbeitsplatz

- Halten sie Ihren Arbeitsbereich sauber und aufgeräumt. Unordnung und unbeleuchtete Arbeitsbereiche können zu Unfällen führen.
- Arbeiten Sie mit dem Elektrowerkzeug nicht in explosionsgefährdeter Umgebung, in der sich brennbare Flüssigkeiten, Gase oder Stäube befinden. Elektrowerkzeuge erzeugen Funken, die Staub oder Dämpfe entzünden können.
- Halten Sie Kinder und andere Personen während des Betriebs des Elektrowerkzeugs fern. Bei Unachtsamkeit können Sie die Kontrolle über das Werkzeug verlieren.

Elektrische Sicherheit

- Die Anschlussstecker des Elektrowerkzeugs müssen in die Steckdose passen. Der Stecker darf in keiner Weise verändert werden. Verwenden sie keine Adapterstecker gemeinsam mit schutzgeerdeten Elektrowerkzeugen. Unveränderte Stecker und passende Steckdosen reduzieren das Risiko eines Stromschlags.
- Vermeiden Sie Körperkontakt mit geerdeten Oberflächen wie etwa Rohren, Heizungen, Herden und Kühlschränken. Es besteht ein erhöhtes Risiko eines Stromschlags, wenn Ihr Körper geerdet ist.
- Halten Sie das Elektrowerkzeug von Regen oder Nässe fern. Wenn Wasser in das Elektrowerkzeug eindringt, erhöht sich das Risiko eines Stromschlags.

Deutsch

- **Nutzen Sie das Kabel nur bestimmungsgemäß.** Verwenden Sie das Kabel niemals zum Tragen, Ziehen oder Trennen des Elektrowerkzeugs. Halten Sie das Kabel fern von Hitze, Öl, scharfen Kanten oder beweglichen Teilen. Beschädigte oder verwickelte Kabel erhöhen das Risiko eines Stromschlags.
- **Wenn Sie mit einem Elektrowerkzeug im Freien arbeiten, verwenden Sie nur Verlängerungskabel, die für den Außenbereich zugelassen sind.** Die Verwendung eines für den Außenbereich zugelassenen Verlängerungskabels verringert das Risiko eines Stromschlages.
- **Falls sich der Einsatz eines Elektrowerkzeugs in einer feuchten Umgebung nicht vermeiden lässt, verwenden Sie einen Fi-Schutzschalter.** Die Verwendung eines Fi-Schutzschalters verringert das Risiko eines Stromschlags. **HINWEIS!** Der Begriff "Fehlerstromschutzeinrichtung (RCD)" kann durch den Begriff "Fehlerstromschutzschalter (GFCl)" oder "Fehlerstromschutzschalter (ELCB)" ersetzt werden.
- **Warnung!** Vermeiden Sie Kontakt mit den freilegenden Metalloberflächen am Getriebe, an der Abschirmung etc., da ansonsten die Gefahr eines Stromschlags droht.

Persönliche Sicherheit

- **Seien Sie aufmerksam, achten sie darauf, was sie tun, und gehen sie mit Vernunft an die Arbeit mit einem Elektrowerkzeug. Benutzen sie das Elektrowerkzeug nicht, wenn Sie müde sind oder unter dem Einfluss von Drogen, Alkohol oder Medikamenten stehen.** Ein Moment der Unachtsamkeit beim Gebrauch des Elektrowerkzeugs kann ernsthafte Verletzungen zur Folge haben.
- **Tragen Sie persönliche Schutzausrüstung. Tragen Sie immer einen Augenschutz.** Das Tragen persönlicher Schutzausrüstung, wie Staubmaske, rutschfeste Sicherheitsschuhe, Schutzhelm oder Gehörschutz je nach Art und Einsatz des Elektrowerkzeugs verringert das Risiko von Personenschäden.
- **Verhindern Sie ein unbeabsichtigtes Einschalten des Elektrowerkzeugs. Vergewissern Sie sich, dass der Schalter in der Aus-Stellung ist, bevor Sie das Elektrowerkzeug an die Stromquelle und / oder Batterie anschließen, in die Hand nehmen oder transportieren.** Wenn Sie beim Tragen des Elektrowerkzeugs den Finger am Schalter haben oder das Elektrowerkzeug eingeschaltet an die Stromversorgung anschließen, kann dies zu Unfällen führen.
- **Bevor das Elektrowerkzeug eingeschaltet wird, entfernen Sie alle Einstellschlüssel oder Schraubenschlüssel.** Ein Schraubenschlüssel oder Einstellschlüssel, der sich in einem rotierenden Teil des Elektrowerkzeugs befindet, kann zu Verletzungen führen.
- **Überschätzen Sie sich nicht. Sorgen sie für einen sicheren Stand und halten Sie jederzeit das Gleichgewicht.** Dadurch können Sie das Elektrowerkzeug in unerwarteten Situationen besser kontrollieren.
- **Tragen Sie geeignete Kleidung. Tragen Sie keine weite Kleidung oder Schmuck. Halten Haare, Kleidung und Handschuhe fern von beweglichen Teilen.** Lockere Kleidung, Schmuck oder lange Haare können von sich bewegenden Teilen erfasst werden.
- **Wenn die Werkzeuge für den Anschluss von Staubabsaugung und Sammeleinrichtungen vorgesehen sind, vergewissern Sie sich, dass diese ordnungsgemäß angeschlossen sind und richtig**

verwendet werden. Verwendung dieser Einrichtung kann Gefährdungen durch Staub verringern.

- **Lassen Sie sich nicht durch Vertrautheit mit dem Produkt (durch wiederholten Gebrauch erworben) von der strikten Einhaltung der Sicherheitsvorschriften für das vorliegende Produkt abhalten.** Eine unvorsichtige Handlung kann in Sekundenbruchteilen zu schweren Verletzungen führen.
- **Warnung!** Elektrowerkzeuge können während des Betriebs ein elektromagnetisches Feld erzeugen. Dieses Feld kann unter Umständen aktive oder passive medizinische Implantate beeinflussen. Um das Risiko von schweren oder tödlichen Verletzungen zu vermeiden empfehlen wir, dass sich Personen mit medizinischen Implantaten mit Ihrem Arzt und dem Implantathersteller beraten, bevor Sie dieses Elektrowerkzeug verwenden.

Nutzung und Pflege des Elektrowerkzeugs

- **Personen mit beschränkten psychophysischen oder geistigen Fähigkeiten sowie Kinder können das Elektrowerkzeug nicht benutzen, wenn sie nicht überwacht werden oder über die Verwendung des Elektrowerkzeugs von einer Person unterwiesen wurden, die für ihre Sicherheit verantwortlich ist.**
- **Überlasten Sie das Elektrowerkzeug nicht. Verwenden Sie für ihre Arbeit das dafür bestimmte Elektrowerkzeug.** Mit dem passenden Elektrowerkzeug arbeiten Sie besser und sicherer im angegebenen Leistungsbereich.
- **Benutzen Sie das Elektrowerkzeug nicht, wenn es sich mit dem Schalter nicht ein- und ausschalten lässt.** Ein Elektrowerkzeug, das sich nicht ein- oder ausschalten lässt, ist gefährlich und muss repariert werden.
- **Trennen sie das Elektrowerkzeug von der Stromversorgung bzw. der Batterie, bevor Sie Einstellungen vornehmen, Zubehör wechseln oder das Elektrowerkzeug lagern.** Diese vorbeugenden Sicherheitsmaßnahmen vermindern das Risiko, dass das Werkzeug versehentlich eingeschaltet wird.
- **Bewahren Sie unbenutzte Elektrowerkzeuge außerhalb der Reichweite von Kindern auf. Lassen Sie Personen das Werkzeug nicht benutzen, die mit dem Elektrowerkzeug oder diesen Anweisungen nicht vertraut sind.** Die Elektrowerkzeuge können gefährlich sein, wenn sie von unerfahrenen Personen benutzt werden.
- **Die Elektrowerkzeuge müssen gewartet werden. Prüfen Sie, ob bewegliche Teile einwandfrei funktionieren und nicht klemmen, ob Teile gebrochen oder so beschädigt sind, dass die Funktion des Elektrowerkzeugs beeinträchtigt ist. Lassen Sie beschädigte Teile vor dem Einsatz des Elektrowerkzeugs reparieren.** Viele Unfälle werden durch schlecht gewartete Elektrowerkzeuge verursacht.
- **Halten Sie die Schneidwerkzeuge scharf und sauber.** Sorgfältig gepflegte Schneidwerkzeuge mit scharfen Schneidkanten verklemmen sich weniger und sind leichter zu führen.
- **Verwenden Sie das Elektrowerkzeug, das Zubehör, die Einsätze etc. in Übereinstimmung mit diesen Anweisungen unter Berücksichtigung der Arbeitsbedingungen und der auszuführenden Arbeit.** Eine Benutzung des Elektrowerkzeugs für andere als die bestimmungsgemäßen Zwecke kann zu einer gefährlichen Situation führen.

- **Halten Sie die Handgriffe und Greifflächen trocken, sauber und frei von Öl und Fett.** Rutschige Handgriffe und Greifflächen verhindern eine sichere Handhabung und Kontrolle über das Werkzeug in unerwarteten Situationen.
- Benutzen Sie den Zusatzgriff bei der Arbeit mit dem Elektrowerkzeug, weil er ein hilfreiches Hilfsmittel bei der Handhabung des Elektrowerkzeugs ist. Das richtige Halten des Elektrowerkzeugs kann das Risiko von Unfällen und Verletzungen reduzieren.

Service

- **Lassen sie das Elektrowerkzeug nur von qualifiziertem Fachpersonal und nur mit Original-Ersatzteilen reparieren.** Damit wird sichergestellt, dass die Sicherheit des Elektrowerkzeugs erhalten bleibt. Befolgen Sie die Anweisungen zum Schmieren und Wechseln von Zubehörteilen.

Sicherheitshinweise für die Verwendung des Elektrowerkzeugs

Vor Beginn der Arbeiten

- Bedienen Sie niemals ein Elektrowerkzeug, das nicht anständig montiert oder ungenehmigt verändert wurde.
- Das Elektrowerkzeug darf nicht in Bereichen mit Staub und explosiven Gasen und Dämpfen von aggressiven Stoffen benutzt werden.
- Das Benutzen des Elektrowerkzeuges zum Föhnen von Haaren ist streng verboten - die Temperatur des Heißluftstroms ist viel höher als die eines haushaltsüblichen Föhns - sie könnten schwere Verbrennung davontragen.
- Das Benutzen des Elektrowerkzeuges zum Entfernen von Farbe, die Blei enthält, ist verboten.
- Wenn Sie eine Wasserleitung abtauen wollen stellen Sie sicher, dass es sich tatsächlich um eine Wasserleitung handelt - nicht um eine Gasleitung - denn das Erhitzen einer Gasleitung könnte zu einer Explosion führen.

Beim Betrieb

- Das Bedienen des Elektrowerkzeugs im Regen, Schnee oder in Umgebungen mit hoher Luftfeuchtigkeit (Badezimmer, Saunen, etc.) ist verboten.
- Richten Sie beim Arbeiten die Düse nicht auf sich selbst, andere Menschen oder Tiere, und berühren Sie nicht die Düse oder die Oberfläche, die Sie erhitzt haben - Sie könnten schwere Verbrennungen davontragen.
- Verschließen Sie nicht die Lüftungsschlitze der Heißluftpistole, verschließen Sie nicht die Düse der Heißluftpistole und halten Sie die Düse nicht zu dicht an die Arbeitsoberfläche - dies wird dazu führen, dass sich das Elektrowerkzeug überhitzt und beschädigt wird.
- Stellen Sie sicher, dass der Raum, in dem Sie arbeiten, anständig belüftet ist - Ansammlungen von Gasen und Dämpfen, die während des Arbeitsvorgangs entstehen könnten, könnten schädlich für Ihre Gesundheit sein.
- Tragen Sie während des Arbeitsvorgangs eine Schutzbrille und Handschuhe.

- Richten Sie den Heißluftstrom nicht über einen längeren Zeitpunkt auf die gleiche Stelle - die Hitzebehandlung von Lack- und Farbüberzügen kann zur Entstehung von hochentzündlichen Gasen führen.
- Arbeiten Sie nicht in der Nähe von hochentzündlichen Flüssigkeiten, Gasen und Gegenständen (Holz, Papier, etc.).
- Achten Sie darauf, dass durch den Heißluftstrom keine umliegenden Objekte entzündet werden. Vergessen Sie nicht, dass unsichtbare Bauelemente (hölzerne Balken, Isolierungsmaterialien, etc.) auch Feuer fangen können.
- Wenn Sie das Elektrowerkzeug im Standbetrieb nutzen wollen achten Sie auf eine horizontale, trockene Oberfläche, um ein Umkippen zu vermeiden. Lassen Sie das Elektrowerkzeug nicht unbeaufsichtigt laufen.











Nach dem Gebrauch

- Nachdem Sie das Elektrowerkzeug endgültig abschalten kontrollieren Sie die Stelle, an der Sie arbeiten durchgeführt haben, glühende Objekte können ein Feuer auslösen.
- Lassen Sie die Düse nach dem Bedienen des Elektrowerkzeugs vollständig abkühlen, und entfernen Sie erst dann das Elektrowerkzeug.

In der Gebrauchsanweisung verwendete Symbole

Die folgenden Symbole werden in der Gebrauchsanweisung verwendet, bitte ihre Bedeutung merken. Die korrekte Interpretation der Symbole ermöglicht die korrekte und sichere Nutzung des Elektrowerkzeugs.

Symbol	Bedeutung
	Seriennummernaufkleber: HLP ... - Modell; XX - Datum der Herstellung; xxxxxxx - Seriennummer.
	Alle Sicherheitsregelungen und Anweisungen lesen.
	Sicherheitsbrille tragen.
	Ohrenschutz tragen.
	Eine Staubschutzmaske tragen.
	Schutzhandschuhe tragen.

Symbol	Bedeutung
	Das Elektrowerkzeug vor der Installation bzw. Umstellung von der Stromversorgung abtrennen.
	Entsprechende Raumbelüftung bei der Operation sicherstellen.
	Bewegungsrichtung.
	Umdrehungsrichtung.
	Geschlossen.
	Offen.
	Doppelte Isolier- / Schutzklasse.
	Achtung. Wichtig.
	Ein Zeichen, das die Konformität des Produkts mit den wesentlichen Anforderungen der EU-Richtlinien und der harmonisierten EU-Standards zertifiziert.
	Nützliche Hinweise.
	Elektrowerkzeug nicht in den Hausmüll entsorgen.

Elektrowerkzeug - Bestimmungsgemäßer Gebrauch DWT

Die Heißluftpistole ist dafür konzipiert eine Arbeitsoberfläche durch einen Heißluftstrahl zu erhitzen.

[HLP20-600 K]

Es bietet auch die Möglichkeit eines schwach heißen (50°C) Luftstroms auf die Arbeitsoberfläche. Dies ermöglicht die effektive Durchführung verschiedener Arbeiten.

Elektrowerkzeug Einzelteile

- 1 Düse
- 2 Schutzabdeckung
- 3 Gehäuse
- 4 Lüftungsschlitze
- 5 Ein- / Ausschalter
- 6 Regler
- 7 Sehloch
- 8 Spachtel *
- 9 Flachdüse *
- 10 Deflektordüse *
- 11 Reflektordüse *
- 12 Punktdüse *
- 13 Halterung

* Zubehör

Abgebildetes oder beschriebenes Zubehör gehört teilweise nicht zum Lieferumfang.

Installation und Regelung der Elektrowerkzeugeile

Vor jeglichen Arbeiten am Elektrowerkzeug den Netzstecker ziehen.



Montage / Demontage / Aufstellung einiger Elemente ist für alle Elektrowerkzeug-Modelle gleich, in diesem Fall sind in der Abbildung keine besonderen Modelle angezeigt.

Montage / Demontage der Schutzverkleidung (siehe Abb. 1)

[HLP20-600 K]

- Drehen Sie die Schutzverkleidung 2 und entfernen Sie diese, wie in Abb. 1 gezeigt (dies könnte für die Arbeit in engen Bereichen notwendig sein).
- Bei der Montage der Schutzverkleidung 2 legen Sie die erhöhten Elemente innerhalb der Verkleidung in die Schlitze am Gehäuse 3, legen Sie die Verkleidung auf und drehen Sie diese, wie in Abb. 1 gezeigt.

Das Benutzen von speziellen Düsen (siehe Abb. 2)

Setzen Sie eine spezielle Düse auf die Düse 1 auf und drehen Sie diese in eine bessere Stellung zum Arbeiten, falls nötig (siehe Abb. 2). Achten Sie darauf, dass spezielle Düsen gleichmäßig aufgesteckt werden müssen, damit sie während des Arbeitsvorgangs nicht abfallen.

Erste Inbetriebnahme des Elektrowerkzeuges

Nutzen Sie immer die korrekte Betriebsspannung: Die Stromversorgung muss den Informationen, die auf dem Identifikationsschild des Elektrowerkzeugs angegeben sind, entsprechen.

Deutsch

Ein- / Ausschalten des Elektrowerkzeugs

[HLP16-500]

Einschalten:

Schieben Sie den Ein- / Ausschalter 5 in die Position "1" oder "2".

Ausschalten:

Schieben Sie den Ein- / Ausschalter 5 in die Position "0".

[HLP20-600 K]

Einschalten:

Schieben Sie den Ein- / Ausschalter 5 in die Position "1", "2" oder "3".

Ausschalten:

Schieben Sie den Ein- / Ausschalter 5 in die Position "0".

Funktionsmerkmale des Elektrowerkzeugs

Einstellung des Heißluftstroms

[HLP20-600 K]

Der Heißluftstrom muss möglicherweise mit Hilfe des Ein- / Ausschalters 5 schrittweise angepasst werden. Schieben Sie ihn in die Position "1", "2" oder "3" um den gewünschten Luftstrom einzustellen (die Werte werden im technischen Datenblatt angegeben).

Einstellung der Temperatur

[HLP20-600 K]

Die Temperatur des Luftstroms kann mit dem Regler 6 stufenlos eingestellt werden (nur wenn der Ein- / Ausschalter 5 auf den Positionen "2" oder "3" steht). Drehen Sie den Regler 6 um die gewünschte Temperatur einzustellen (siehe auch die Markierungen auf dem Regler 6 - sie sollten durch das Sehloch 7 gelesen werden).

Kaltluftgebläse

[HLP20-600 K]

Wenn der Ein- / Ausschalter 5 auf der Position "1" steht ist das Heizelement nicht aktiviert, und nur der Ventilator läuft. Dieser Modus ist dazu gedacht, das Elektrowerkzeug nach dem Gebrauch abzukühlen, und es kann ebenfalls zum Kühlen, als Gebläse oder zum Trocknen genutzt werden.

Möglichkeit zum Standbetrieb (siehe Abb. 5.1)

Das Design des Elektrowerkzeugs ermöglicht einen Standbetrieb. Das Elektrowerkzeug einschalten, gewünschte Temperatur einstellen (nur beim Modell HLP20-600 K) und das Elektrowerkzeug in eine vertikale Stellung mit der Düse nach oben zeigend bringen (siehe Abb. 5.1). **Achtung: Beim Modell HLP16-500 bitte vor der vertikalen Installation die Halterung 13 parallel zu dem Gehäuse 3 einklappen.**

Überhitzungsschutz

[HLP16-500]

Das Elektrowerkzeug ist mit einem kompletten Überhitzungsschutz ausgerüstet, der die Beschädigung des Elektrowerkzeugs verhindert, wenn normale Betriebstemperatur überschritten wird.

Tipps zum Arbeiten mit Elektrowerkzeugen

Anwendungsbereiche für das Elektrowerkzeug

Das Nutzen dieses Elektrowerkzeuges ermöglicht die Durchführung verschiedener Arbeiten. Einige davon werden hier aufgelistet.

- Schließen von Schrumpfschläuchen, Löten von Verbindungen und Versiegeln von elektrischen Komponenten.
- Das Verändern der Form von Acryl, PVC, Styropor-Produkten, Leitungen, Platten, Profilen und feuchtem Holz.
- Reparatur von Surfbrettern, Skiern und anderer Sportausrüstung, Reparatur von Stoßstangen und anderen Kunststoffteilen am Auto.
- Wachsen von Skiern, Möbeln und antiseptische Behandlung von Holz.
- Lösen von verrosteten oder festgezogenen Metallschrauben, Muttern, Bolzen, Schrumpfschläuchen
- Schweißen von thermoplastischen Polymeren, PVC und Materialien für Linoleum-Böden, mit PVC überzogene Stoffe, Planen und Folie.
- Löten, Überziehen mit Weißblech und Lösen von Lötstellen.
- Entfernung von Lack- und Farbüberzügen.
- Trocknen von Lack- und Farbüberzügen, Klebe- und Spachtelmasse.
- Beschleunigung von Klebevorgängen, Aktivierung von Klebern.
- Enteißen von Leitern, Treppen, Türschlössern, Kofferraumdeckeln, Autotüren, Wasserleitungen und das Abtauen von Kühl- und Gefrierschränken.
- Schimmel- und Pilzbeherrschung, Desinfizierung von Tierbehaltungen.
- Anzünden von Kohle.

Nutzen von speziellen Düsen

- Die Flachdüse 9 ist für die Bearbeitung großflächiger Oberflächen konzipiert.
- Die Deflektordüse 10 ist für die Bearbeitung einer Oberfläche konzipiert, bei gleichzeitigem Schutz der anderen (Oberflächen, deren Erhitzung nicht erwünscht ist, wie z. B. Fensterglas).
- Die Reflektordüse 11 ist zum Ändern der Luftstromrichtung konzipiert.
- Die Punktdüse 12 ist für die Bearbeitung kleinflächiger Oberflächen und zum Löten konzipiert.

Allgemeine Empfehlungen

- Montieren Sie bei Bedarf eine entsprechende Spezialdüse auf die Düse 1.
- Bereiten Sie Zubehör für die Durchführung der Arbeiten vor (Spachtel, Palettenmesser, Bürste, etc).
- Schalten Sie das Elektrowerkzeug ein, stellen Sie den Luftstrom und die Temperatur wie oben beschrieben ein.
- Nach Beendigung des Arbeitsvorgangs stellen Sie den Ein- / Ausschalter 5 in die Position "1" und lassen

Sie das Elektrowerkzeug für eine Weile laufen, damit es sich abkühlt, und schalten Sie es dann erst aus (nur beim Modell **HLP20-600 K**).

Spezielle Empfehlungen für die Durchführung verschiedener Arbeitsarten (siehe Abb. 4-6)

Entfernung von Farben und Überzügen (siehe Abb. 4.1) - Montieren Sie die Flachdüse 9, erhitzen Sie den Oberflächenbereich bis der Überzug weich wird, und entfernen Sie ihn dann mit einem Palettenmesser oder dem Spachtel 8.

Entfernung von Lack- und Farbüberzügen auf Fensterrahmen (siehe Abb. 4.2) - Montieren Sie die Deflektordüse 10 korrekt (um das Glas zu schützen), erhitzen Sie den Oberflächenbereich bis der Überzug weich wird, und entfernen Sie ihn mit einem Palettenmesser oder dem Spachtel 8.

Formen von Kunststoffrohren (siehe Abb. 5.1) - Montieren Sie die Reflektordüse 11. Füllen Sie das Kunststoffrohr mit Sand und verschließen Sie beide Enden um zu verhindern, dass das Rohr in sich zusammenfällt. Halten Sie das Rohr in den Heißluftstrahl und erhitzen und formen Sie es wie gewünscht.

Abtauen von Wasserleitungen (siehe Abb. 5.2) - Montieren Sie die Reflektordüse 11. Erhitzen Sie den gefrorenen Bereich von der Außenkante bis in die Mitte, indem Sie das Elektrowerkzeug bewegen. Achten Sie beim Erhitzen von Kunststoffrohren darauf, die Rohre nicht zu überhitzen.

Löten (siehe Abb. 6) - Montieren Sie die Punktdüse 12. Tragen Sie Lötpaste auf den Lötbereich auf. Erhitzen Sie den Lötbereich abhängig vom Material für 50-120 Sekunden, und tragen Sie dann das Lötgemisch auf. Das Lötgemisch muss unter den Temperaturen des Werkstücks schmelzen.

Elektrowerkzeug - Wartung und vorbeugende Maßnahmen

Vor jeglichen Arbeiten am Elektrowerkzeug den Netzstecker ziehen.

Pflege des Zubehörs

Halten Sie die Spezialdüsen und den Spachtel 8 sauber - entfernen Sie jegliches Material, dass sich festgesetzt hat. Schärfen Sie regelmäßig die Klinge des Spachtels 8 - dies wird die Arbeit beschleunigen und die Resultate verbessern.

Reinigung des Elektrowerkzeuges

Die regelmäßige Reinigung Ihres Elektro-werkzeugs ist eine unerlässliche Voraussetzung für lange Lebensdauer. Reinigen Sie das Elektrowerkzeug, indem Sie Druckluft durch die Luftschlitze 4 blasen.

After-Sales Service und Anwendungsdienstleister-Service

Unser After-Sales-Service beantwortet Ihre Fragen zur Instandhaltung und Reparatur Ihres Produkts sowie zu Ersatzteilen. Informationen über unsere Servicestellen, Teile-Diagramme und Informationen finden Sie außerdem unter: www.dwt-pt.com.

Transport des Elektrowerkzeuges

- Während des Transports darf kategorische kein mechanischer Druck auf die Verpackung ausgeübt werden.
- Beim Abladen / Aufladen ist es unzulässig, irgendeine Technologie zu verwenden, die auf dem Grundsatz der befestigenden Verpackung beruht.

Umwelt- schutz



Rohstoffrückgewinnung statt Müllent-sorgung.

Elektrowerkzeug, Zubehör und Verpackung zur umweltfreundlichen Entsorgung trennen. Zum sortenreinen Recycling sind Kunststoffteile gekennzeichnet.

Diese Anleitung ist aus chlorfrei gefertigtem Recycling-Papier hergestellt.

Änderungen vorbehalten.

Deutsch

Power tool specifications

Hot air gun

HLP16-500

HLP20-600 K

Power tool code	[127 V ~50/60 Hz] [230 V ~50/60 Hz]	see page 7	
Rated power at voltage (stage 1 / 2 / 3)	127 V [W] 230 V [W]	750 / 1500 900 / 1600	55 / 55-600 / 110-1600 150 / 150-1900 / 250-2000
Amperage at voltage	127 V [A] 230 V [A]	12.5 7	12.5 8.6
Temperature at voltage (stage 1 / 2 / 3)	127 V [°C] 230 V [°C]	350 / 500 350 / 500	50 / 50-450 / 50-600 50 / 50-600 / 50-600
Air flow (stage 1 / 2 / 3)	[l/min]	300 / 500	350 / 350 / 500
Weight	[kg] [lb]	0,5 1.1	0,8 1.76
Safety class		□ / II	□ / II
Sound pressure	[dB(A)]	85	85
Acoustic power	[dB(A)]	98	104
Weighted vibration	[m/s ²]	7,9	8,2

Noise information



Always wear ear protection if the sound pressure exceed 85 dB(A).



Declaration of conformity

We declare under our sole responsibility that the product described under "Power tool specifications" is in conformity with all relevant provisions of the directives 2006/95/EC, 2004/108/EC including their amendments and complies with the following standards: EN 60335-1, EN 60335-2-45, EN 62233.

Certification manager

Wu Cunzhen

Merit Link International AG
Stabio, Switzerland, 15.11.2018

General safety rules



WARNING - To reduce the risk of injury, user must read instruction manual!

WARNING! Read all safety warnings and all instructions. Failure to follow the warnings and instructions may result in electric shock, fire and / or serious injury.

Save all warnings and instructions for future reference.

The term "power tool" in the warnings refers to your mains-operated (corded) power tool or battery-operated (cordless) power tool.

Work area safety

- Keep work area clean and well lit. Cluttered or dark areas invite accidents.
- Do not operate power tools in explosive atmospheres, such as in the presence of flammable liquids, gases or dust. Power tools create sparks which may ignite the dust or fumes.
- Keep children and bystanders away while operating a power tool. Distractions can cause you to lose control.

Electrical safety

- Power tool plugs must match the outlet. Never modify the plug in any way. Do not use any adapter plugs with earthed (grounded) power tools. Unmodified plugs and matching outlets will reduce risk of electric shock.
- Avoid body contact with earthed or grounded surfaces, such as pipes, radiators, ranges and refrigerators. There is an increased risk of electric shock if your body is earthed or grounded.
- Do not expose power tools to rain or wet conditions. Water entering a power tool will increase the risk of electric shock.
- Do not abuse the cord. Never use the cord for carrying, pulling or unplugging the power tool. Keep cord away from heat, oil, sharp edges or moving parts. Damaged or entangled cords increase the risk of electric shock.
- When operating a power tool outdoors, use an extension cord suitable for outdoor use. Use of a cord suitable for outdoor use reduces the risk of electric shock.

English

- **If operating a power tool in a damp location is unavoidable, use a residual current device (RCD) protected supply.** Use of an RCD reduces the risk of electric shock. NOTE! The term "residual current device (RCD)" may be replaced by the term "ground fault circuit interrupter (GFCI)" or "earth leakage circuit breaker (ELCB)".
- **Warning!** Never touch the exposed metal surfaces on gearbox, shield, and so on because touching metal surfaces will be interfered with the electromagnetic wave, thus causing potential injury or accidents.

Personal safety

- **Stay alert, watch what you are doing and use common sense when operating a power tool. Do not use a power tool while you are tired or under the influence of drugs, alcohol or medication.** A moment of inattention while operating power tools may result in serious personal injury.
- **Use personal protective equipment. Always wear eye protection.** Protective equipment such as dust mask, non-skid safety shoes, hard hat, or hearing protection used for appropriate conditions will reduce personal injuries.
- **Prevent unintentional starting. Ensure the switch is in the off-position before connecting to power source and / or battery pack, picking up or carrying the tool.** Carrying power tools with your finger on the switch or energising power tools that have the switch on invites accidents.
- **Remove any adjusting key or wrench before turning the power tool on.** A wrench or a key left attached to a rotating part of the power tool may result in personal injury.
- **Do not overreach. Keep proper footing and balance at all times.** This enables better control of the power tool in unexpected situations.
- **Dress properly. Do not wear loose clothing or jewellery. Keep your hair, clothing and gloves away from moving parts.** Loose clothes, jewellery or long hair can be caught in moving parts.
- **If devices are provided for the connection of dust extraction and collection facilities, ensure these are connected and properly used.** Use of dust collection can reduce dust-related hazards.
- **Do not let familiarity gained from frequent use of tools allow you to become complacent and ignore tool safety principles.** A careless action can cause severe injury within a fraction of a second.
- **Warning!** Power tools can produce an electromagnetic field during operation. This field may under some circumstances interfere with active or passive medical implants. To reduce the risk of serious or fatal injury, we recommend persons with medical implants to consult their physician and the medical implant manufacturer before operating this power tool.

Power tool use and care

- The persons with lowered psychophysical or mental aptitudes as well as children can not operate the power tool, if they are not supervised or instructed about use of the power tool by a person responsible for their safety.
- **Do not force the power tool. Use the correct power tool for your application.** The correct power tool will do the job better and safer at the rate for which it was designed.
- **Do not use the power tool if the switch does not turn it on and off.** Any power tool that cannot be

controlled with the switch is dangerous and must be repaired.

- **Disconnect the plug from the power source and / or the battery pack from the power tool before making any adjustments, changing accessories, or storing power tools.** Such preventive safety measures reduce the risk of starting the power tool accidentally.
- **Store idle power tools out of the reach of children and do not allow persons unfamiliar with the power tool or these instructions to operate the power tool.** Power tools are dangerous in the hands of untrained users.
- **Maintain power tools. Check for misalignment or binding of moving parts, breakage of parts and any other condition that may affect the power tool's operation. If damaged, have the power tool repaired before use.** Many accidents are caused by poorly maintained power tools.
- **Keep cutting tools sharp and clean.** Properly maintained cutting tools with sharp cutting edges are less likely to bind and are easier to control.
- **Use the power tool, accessories and tool bits etc. in accordance with these instructions, taking into account the working conditions and the work to be performed.** Use of the power tool for operations different from those intended could result in a hazardous situation.
- **Keep handles and grasping surfaces dry, clean and free from oil and grease.** Slippery handles and grasping surfaces do not allow for safe handling and control of the tool in unexpected situations.
- Note that when you operate a power tool, please hold the auxiliary handle correctly, which is helpful when controlling the power tool. Therefore, proper holding can reduce the risk of accidents or injuries.

Service

- **Have your power tool serviced by a qualified repair person using only identical replacement parts.** This will ensure that the safety of the power tool is maintained.
- Follow instruction for lubricating and changing accessories.

Safety guidelines during power tool operation

Before commencing operation

- Never operate the power tool that is not properly assembled or underwent the unapproved changes.
- The power tool must not be used in the areas with dust and containing explosive gases and vapours of aggressive substances.
- Using the power tool for drying hair is strictly prohibited - the temperature of the hot air flow is much higher than that of a household hair-dryer - you may be badly burnt.
- Using the power tool for removing paint containing lead is prohibited.
- If you are going to thaw a water pipe, make sure that this it is in fact a water pipe - not a gas one - because heating a gas pipe may cause an explosion.

During operation

- Operating the power tool in the rain, snow or in high humidity environments (bathrooms, saunas, etc.) is prohibited.









- While operating do not point the nozzle at yourself, other people or animals, and do not touch the nozzle or the surface that you have heated - you may be badly burnt.
- Do not close ventilation slots of the hot air gun, do not close the nozzle of the hot air gun and do not hold the nozzle too close to a work surface - this will cause the power tool to overheat and break down.
- Ensure proper ventilation in the room where operation will take place - gases and vapors generated during operation may be harmful to your health.
- Wear safety goggles and gloves during operation.
- Do not direct the hot air flow to the same place for a long period of time - heat treatment of lacquer and paint coatings may produce highly flammable gases.
- Do not work next to highly inflammable liquids, gases and items (timber, paper, etc.).
- Beware of ignition of surrounding objects due to high temperature of an air flow. Remember, invisible design components (wooden beams, insulation materials, etc.) can catch fire as well.
- During a steady-state operation put the power tool on a horizontal dry surface to avoid its toppling. Do not leave the power tool running unattended.

After finishing operation

- After the final shut-off, examine a place where works were carried out, do not leave decaying subjects - they can cause a fire.
- After operating the power tool, let the nozzle cool down completely, and only then remove the power tool.

Symbols used in the manual

Following symbols are used in the operation manual, please remember their meanings. Correct interpretation of the symbols will allow correct and safe use of the power tool.

Symbol	Meaning
	Wear protective gloves.
	Disconnect the power tool from the mains before installation or adjustment.
	Ensure adequate operation room ventilation.
	Movement direction.
	Rotation direction.
	Locked.
	Unlocked.
	Double insulation / protection class.
	Attention. Important.

Symbol	Meaning
--------	---------

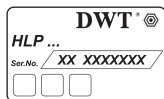

Serial number sticker:
 HLP ... - model;
 XX - date of manufacture;
 XXXXXXXX - serial number.

	A sign certifying that the product complies with essential requirements of the EU directives and harmonized EU standards.
--	---

	Useful information.
---	---------------------

	Read all safety regulations and instructions.
--	---

	Do not dispose of the power tool in a domestic waste container.
---	---

	Wear safety goggles.
--	----------------------

DWT power tool designation

	Wear ear protectors.
--	----------------------

The hot air gun is designed for heating a work surface by means of blowing with a hot air blast.

	Wear a dust mask.
--	-------------------

[HLP20-600 KJ]

It also offers the possibility of weakly heated (50°C) blowing on a work surface. This allows for the effective performance of different types of work.

Power tool components

- 1 Nozzle
- 2 Protective casing
- 3 Body
- 4 Ventilation slots
- 5 On / off switch
- 6 Regulator
- 7 Sight hole
- 8 Scraper *
- 9 Flat nozzle *
- 10 Deflector nozzle *
- 11 Reflector nozzle *
- 12 Point nozzle *
- 13 Bracket

* Optional extra

Not all of the accessories illustrated or described are included as standard delivery.

Installation and regulation of power tool elements

Before carrying out any works on the power tool it must be disconnected from the mains.



Mounting / dismounting / setting-up of some elements is the same for all power tool models, in this case specific models are not indicated in the illustration.

Removal / installation of protective casing (see fig.1)

[HLP20-600 K]

- Turn protective casing 2 and remove it as shown on fig. 1 (this may be necessary for performing works in confined spaces).
- While installing protective casing 2 match the raised elements inside the casing with the slots in housing 3, put the casing on and turn as shown on fig. 1.

Using special nozzles (see fig. 2)

Put a special nozzle on nozzle 1 and turn, if it is necessary, to adjust it to a position more suitable for work (see fig. 2). Notice that a special nozzle must be put on evenly so that it will not fall off during operation.

Initial operating of the power tool

Always use the correct supply voltage: the power supply voltage must match the information quoted on the power tool identification plate.

Switching the power tool on / off

[HLP16-500]

Switching on:

Move on / off switch 5 in position "1" or "2".

Switching off:

Move on / off switch 5 in position "0".

[HLP20-600 K]

Switching on:

Move on / off switch 5 in position "1", "2" or "3".

Switching off:

Move on / off switch 5 in position "0".

Design features of the power tool

Air flow adjustment

[HLP20-600 K]

The air flow may be adjusted stepwise using on / off switch 5. Move it in position "1", "2" or "3" to set the desired air flow (values are specified in the technical data sheet).

Temperature adjustment

[HLP20-600 K]

The air flow temperature can be smoothly changed with regulator 6 (only if on / off switch 5 is placed in positions "2" or "3"). Rotate regulator 6 to set the desired temperature (also see the marking on regulator 6 - it should be read through sight hole 7).

Cool air blowing

[HLP20-600 K]

If on / off switch 5 is placed in position "1", the heating element is not activated, and only the fan is running. This mode is intended for cooling the power tool after operation, and it also can be used for cooling, blowing and drying.

Possibility of steady-state use (see fig. 5.1)

The power tool design allows steady-state operation. Switch the power tool on, set the desired temperature (only for HLP20-600 K model) and then put it in a vertical position with the nozzle up (see fig. 5.1). **Note: before vertical installation of HLP16-500 model, please put bracket 13 parallel to body 3.**

Protection against overheating

[HLP16-500]

The power tool is equipped with a complex protection against overheating which prevents damage to the power tool when normal operating temperature is exceeded.

Recommendations on the power tool operation

Range of application of the power tool

Using the power tool allows different types of work to be performed. Some of them are listed below.

English

- Contracting heat shrink pipes, soldering connectors and clamps of sealing and electrical components.
- Changing the shape of acryl, PVC, polystyrene products, pipes, plates, profiles and wet timber.
- Repairing surfboards, skis and other sports equipment, repairing bumpers and other plastic automobile parts.
- Waxing skis, furniture, and antiseptic timber treatment.
- Loosening rusted or tight metal screws, nuts, bolts, shrink-fitting, heat shrink treatment.
- Welding thermoplastic polymers, PVC and linoleum flooring materials, PVC coated fabrics, tarpaulin and foil.
- Soldering, tinplating and loosening of soldered joints.
- Removing lacquer and paint coatings.
- Drying lacquer and paint coatings, adhesive and spackling compounds.
- Acceleration of adhesion processes, activation of adhesives.
- Thawing ladders, stairs, door locks, boot covers, car doors, water pipes as well as defrosting fridges and freezers.
- Mold and fungus control, disinfection of animal housing.
- Lighting charcoal.

Using special nozzles

- Flat nozzle **9** is designed for treating large-area surfaces.
- Deflector nozzle **10** is used for treating one surface and protecting the other (the heating of which is undesirable, e.g. window glass).
- Reflector nozzle **11** is used for changing the air flow direction.
- Point nozzle **12** is for treating small-area surfaces as well as for soldering.

General recommendations

- If necessary, put an appropriate special nozzle on gun nozzle **1**.
- Prepare accessories required for work performance (scraper, palette knife, brush, etc.).
- Switch on the power tool, adjust the air flow and temperature as described above.
- After the operation completion, place on / off switch **5** in position "1" and let the power tool run for a while so that it cools down, and only after that you can switch it off (only for **HLP20-600 K** model).

Special recommendations for performing different types of work (see fig. 4-6)

Paint and coatings removal (see fig. 4.1) - install flat nozzle **9**, heat the surface area until the coating softens, and remove it with a palette knife or scraper **8**.

Lacquer and paint coatings removal from window frames (see fig. 4.2) - install deflector nozzle **10** correctly (to protect the glass), heat the surface area until the coating softens, and remove it with a palette knife or scraper **8**.

Forming plastic pipes (see fig. 5.1) - install reflector nozzle **11**. Fill the plastic pipe with sand and close it at both ends to prevent pipe collapse. While moving the pipe in the hot air flow, heat it and mould it as required.

Thawing water pipes (see fig. 5.2) - install reflector nozzle **11**. While moving the power tool, heat a frozen area from the edge to the middle. While heating plastic pipes, be careful not to overheat them.

Soldering (see fig. 6) - install point nozzle **12**. Apply solder paste on the soldering area. Depending on the material, heat the soldering area for 50-120 seconds, and then apply solder alloy. The solder alloy must melt under the workpiece temperature.

Power tool maintenance / preventive measures

Before carrying out any works on the power tool it must be disconnected from the mains.

Taking care of accessories

Keep special nozzles and scraper **8** clean - remove all materials stuck to them. Regularly sharpen the blade of scraper **8** - this will facilitate the work and improve its results.

Cleaning of the power tool

An indispensable condition for a safe long-term exploitation of the power tool is to keep it clean. Regularly flush the power tool with compressed air through the ventilation slots **4**.

After-sales service and application service

Our after-sales service responds to your questions concerning maintenance and repair of your product as well as spare parts. Information about service centers, parts diagrams and information about spare parts can also be found under: www.dwt-pt.com.

Transportation of the power tools

- Categorically not to drop any mechanical impact on the packaging during transport.
- When unloading / loading is not allowed to use any kind of technology that works on the principle of clamp-packaging.

Environmental protection



Recycle raw materials instead of disposing as waste.

Power tool, accessories and packaging should be sorted for environment-friendly recycling. The plastic components are labelled for categorized recycling. These instructions are printed on recycled paper manufactured without chlorine.

The manufacturer reserves the possibility to introduce changes.

English

Spécifications de l'outil électrique

Pistolet a air comprime

HLP16-500

HLP20-600 K

Code de l'outil électrique	[127 V ~50/60 Hz] [230 V ~50/60 Hz]	voir la page 7	
Puissance nominale à la tension (étape 1 / 2 / 3)	127 V [W] 230 V [W]	750 / 1500 900 / 1600	55 / 55-600 / 110-1600 150 / 150-1900 / 250-2000
Ampérage tension	127 V [A] 230 V [A]	12.5 7	12.5 8.6
Température à la tension (étape 1 / 2 / 3)	127 V [°C] 230 V [°C]	350 / 500 350 / 500	50 / 50-450 / 50-600 50 / 50-600 / 50-600
Courant d'air (étape 1 / 2 / 3)	[l/min]	300 / 500	350 / 350 / 500
Poids	[kg] [lb]	0,5 1.1	0,8 1.76
Classe de protection		□ / II	□ / II
Pression acoustique	[dB(A)]	85	85
Puissance acoustique	[dB(A)]	98	104
Vibration	[m/s ²]	7,9	8,2

Bruit d'information



Portez toujours des protections pour les oreilles (casque) lorsque le niveau de pression acoustique est supérieur à 85 dB(A).



Déclaration de conformité

Nous déclarons sous notre propre responsabilité que le produit décrit sous "Spécifications de l'outil électrique" est en conformité avec toutes les dispositions des directives 2006/95/EC, 2004/108/EC et leurs modifications ainsi qu'avec les normes suivantes : EN 60335-1, EN 60335-2-45, EN 62233.

Gestionnaire de certification

Wu Cunzhen

Merit Link International AG
Stabio, Suisse, 15.11.2018

Règles générales de sécurité



AVERTISSEMENT - Pour diminuer le risque de blessure, l'utilisateur doit lire le manuel d'instruction !



AVERTISSEMENT ! Lire tous les avertissements de sécurité et toutes les instructions. Le non-respect des avertissements et des instructions peut provoquer une

décharge électrique, un feu et / ou des blessures graves.

Conserver tous les avertissements et instructions pour référence ultérieure.

Le terme "outil électrique" dans les avertissements fait référence à votre outil électrique alimenté sur secteur (à cordes) ou à l'outil électrique à pile (sans fil).

Sécurité de la zone de travail

- **Garder la zone de travail propre et bien éclairée.** Les zones encombrées ou obscures sont sources d'accidents.
- **Ne pas utiliser l'outil électrique dans des atmosphères explosives, par exemple en présence de liquides inflammables, de gaz ou de poussière.** Les outils électriques génèrent des étincelles qui peuvent enflammer la poussière ou les fumées.
- **Les enfants et les personnes présentes doivent se tenir éloignés lorsque vous utilisez un outil électrique.** Les distractions peuvent vous faire perdre le contrôle.

Sécurité électrique

- **Les fiches d'outils électriques doivent correspondre à la prise de courant. Ne jamais modifier les fiches. Ne pas utiliser d'adaptateur avec des outils électriques mis à la terre (à la masse).** Des fiches non modifiées et des prises adaptées réduiront le risque de décharge électrique.
- **Éviter tout contact corporel avec les surfaces mises à la terre ou à la masse, telles que les tuyaux, les radiateurs, les cuisinières et les réfrigérateurs.** Il y a un risque accru de choc électrique si votre corps est relié à la terre ou mis à la masse.
- **Ne pas exposer les outils électriques à la pluie ou aux conditions humides.** L'entrée d'eau dans un outil électrique augmente le risque d'électrocution.

Français

- **Ne pas forcer le cordon. Ne jamais utiliser le cordon pour transporter, tirer ou débrancher l'outil électrique.** Garder le cordon à l'écart de la chaleur, de l'huile, des bords coupants ou des parties mobiles. Les câbles endommagés ou enchevêtrés augmentent le risque d'électrocution.
- **Pour une utilisation en extérieur de l'outil électrique, choisir une rallonge adaptée.** L'utilisation d'un cordon adapté à l'extérieur réduit le risque d'électrocution.
- **Si l'utilisation d'un outil électrique dans un endroit humide est inévitable, utiliser une alimentation protégée par un dispositif différentiel résiduel (DDR).** L'utilisation d'un DDR réduit le risque d'électrocution. REMARQUE ! Le terme " dispositif différentiel résiduel (DDR) " peut être remplacé par " disjoncteur-détecteur de fuites à la terre (DDFT) " ou " disjoncteur différentiel ".
- **Avertissement !** Ne jamais toucher les surfaces métalliques exposées sur la boîte de vitesses, le bouclier, etc., car les surfaces métalliques en contact sont en interférence avec l'onde électromagnétique, ce qui peut entraîner des blessures ou des accidents potentiels.

Sécurité personnelle

- **Rester attentif et vigilant, faire preuve de bon sens en utilisant un outil électrique. Ne pas utiliser d'outil électrique en cas de fatigue ou sous influence de drogues, alcool ou médicaments.** Un moment d'inattention lors de l'utilisation des outils électriques peut entraîner des blessures graves.
- **Utiliser un équipement de protection personnelle. Toujours porter une protection oculaire.** L'utilisation d'équipement de protection tel que le masque antipoussière, les chaussures de sécurité antidérapantes, le casque ou les protections auditives dans des conditions appropriées permet de réduire les blessures corporelles.
- **Empêcher tout démarrage involontaire. S'assurer que le commutateur est en position off (arrêt) avant de connecter l'outil électrique à la source d'alimentation et / ou à la batterie, le retirer ou le transporter.** Transporter des outils électriques tout en ayant le doigt sur le commutateur ou des outils électriques avec le commutateur sur " On " est source d'accidents.
- **Retirer toute clé de réglage avant de mettre l'outil sous tension.** Une clé laissée attachée à une partie rotative de l'outil électrique peut entraîner des blessures corporelles.
- **Ne pas trop forcer. Garder une bonne assise et un bon équilibre à tout moment.** Cela permet un meilleur contrôle de l'outil électrique dans des situations inattendues.
- **Porter les vêtements appropriés. Ne pas porter de vêtements amples ou de bijoux. Vos cheveux, vêtements et gants ne doivent pas être à proximité des parties mobiles.** Les vêtements amples, les bijoux ou les cheveux longs peuvent se coincer dans des parties mobiles.
- **Si des appareils sont fournis pour la connexion des dispositifs d'extraction et de collecte de poussière, s'assurer qu'ils sont connectés et correctement utilisés.** L'utilisation de la collecte des poussières peut réduire les dangers liés à la poussière.
- **La familiarité acquise par une utilisation fréquente des outils ne doit pas vous faire devenir**

plus complaisant et ignorer les principes de sécurité des outils. Une action négligente peut provoquer des blessures graves en une fraction de seconde.

- **Avertissement !** Les outils électriques peuvent produire un champ électromagnétique pendant le fonctionnement. Ce champ peut, dans certaines circonstances, interférer avec des implants médicaux actifs ou passifs. Pour réduire le risque de blessures graves ou mortelles, nous recommandons aux personnes ayant des implants médicaux de consulter leur médecin et le fabricant de l'implant médical avant d'utiliser l'outil électrique.

Utilisation et entretien de l'outil électrique

- L'utilisation de l'outil électrique par des personnes ayant des aptitudes psychophysiques ou mentales faibles et des enfants ne doit pas s'effectuer sans supervision ou formation relative à l'utilisation par une personne responsable de leur sécurité.
- **Ne pas forcer l'outil électrique. Utiliser l'outil électrique approprié à votre utilisation.** Un travail effectué avec un outil électrique approprié sera meilleur et plus sûr à la vitesse pour laquelle ce dernier a été conçu.
- **Ne pas utiliser l'outil électrique si le commutateur ne fonctionne pas.** Tout outil électrique qui ne peut pas être contrôlé avec le commutateur est dangereux et doit être réparé.
- **Débrancher la fiche de la source d'alimentation et / ou retirer la batterie de l'outil avant de procéder à des réglages, des changements d'accessoires ou ranger les outils électriques.** De telles mesures de sécurité préventives réduisent le risque de démarrage accidentel de l'outil électrique.
- **Mettre les outils électriques non utilisés hors de la portée des enfants et ne pas laisser pas les personnes ne connaissant pas l'outil électrique ou les instructions utiliser l'outil électrique.** Les outils électriques sont dangereux pour des personnes non formées.
- **Entretien des outils électriques. Vérifier tout désalignement ou entrave des parties mobiles, rupture des pièces et toute autre condition pouvant affecter le fonctionnement de l'outil électrique. En cas d'endommagement, réparer l'outil électrique avant utilisation.** De nombreux accidents sont causés par des outils électriques mal entretenus.
- **Conservé les outils de coupe affûtés et propres.** Les outils de coupe correctement entretenus avec des bords affûtés sont moins susceptibles de se coincer et sont plus faciles à contrôler.
- **Utiliser l'outil électrique, les accessoires et les outils, etc. conformément aux présentes instructions, en tenant compte des conditions de travail et du travail à effectuer.** L'utilisation de l'outil électrique pour des opérations différentes de celles prévues peut aboutir à une situation dangereuse.
- **Garder les poignées et les surfaces de préhension au sec, propres et exemptes d'huile et de graisse.** Des poignées et des surfaces de préhension glissantes ne permettent pas une manipulation et un contrôle sécurisés de l'outil dans des situations inattendues.
- Il convient de noter que pour utiliser un outil électrique, il est nécessaire de maintenir la poignée auxiliaire correctement, pour un contrôle correct de l'outil électrique. Par conséquent, un bon maintien peut réduire le risque d'accidents ou de blessures.

Entretien

- **L'entretien de votre outil électrique doit être effectué par un réparateur qualifié au moyen de pièces de remplacement identiques.** Cela garantira une sécurité de l'outil électrique en permanence.
- Suivre les instructions pour lubrifier et changer les accessoires.

Précautions de sécurité pendant le fonctionnement de l'outil électrique

Avant de commencer

- Ne jamais utiliser un outil électrique incorrectement assemblé ou ayant subi des modifications non-approuvées.
- L'outil électrique ne doit pas être utilisé dans des endroits poussiéreux ou renfermant des gaz explosifs ou des vapeurs de substances attaquantes.
- L'utilisation de l'outil électrique pour sécher les cheveux est strictement interdite - La température du flux d'air est beaucoup plus élevée que celle d'un sèche-cheveux domestique - vous pourriez subir de fortes brûlures.
- Il est interdit d'utiliser l'outil électrique pour enlever de la peinture contenant du plomb.
- Si vous dégelez une conduite d'eau, assurez-vous que c'est une conduite d'eau - pas une conduite de gaz - parce que chauffer une conduite de gaz peut causer une explosion.

Pendant l'opération









- L'utilisation de l'outil électrique sous la pluie, la neige, ou dans des environnements très humides (salles de bain, saunas, etc.) est interdite.
- Durant l'utilisation ne dirigez pas l'embout vers vous, vers d'autres personnes ou animaux et ne touchez pas l'embout ou la surface que vous avez chauffée - vous pourriez subir de fortes brûlures.
- Ne fermez pas les fentes de ventilation du pistolet à air chaud, ne fermez pas l'embout du pistolet à air chaud et ne tenez pas l'embout trop près de la surface de travail - cela causerait une surchauffe et une panne de l'outil électrique.
- Assurez une ventilation correcte de la pièce où l'opération aura lieu - les gaz et les vapeurs produites durant l'opération peuvent être nuisibles à votre santé.
- Portez des lunettes et des gants de sécurité durant le travail.
- Ne dirigez pas le flux d'air chaud sur le même endroit pendant longtemps - le chauffage des laques et des couches de peinture peuvent produire des gaz très inflammables.
- Ne travaillez pas près de liquides très inflammables, des gaz et de certains articles (bois, papier etc.).
- Faites attention à l'inflammation des objets aux alentours en raison de la haute température du flux d'air. Souvenez-vous aussi que des composants invisibles (poutres en bois, matériaux d'isolation etc.) peuvent aussi s'enflammer.
- Durant une utilisation continue mettez l'outil électrique sur une surface horizontale sèche pour éviter son renversement. Ne laissez pas l'outil électrique fonctionner sans surveillance.

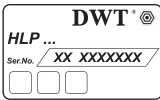





Après l'opération

- Après l'arrêt final, examinez l'endroit où les travaux ont été effectués, ne laissez pas de débris - ils peuvent causer un incendie.
- Après l'utilisation de l'outil électrique, laissez l'embout se refroidir complètement avant d'enlever l'outil électrique.

Les symboles utilisés dans le manuel d'utilisation

Le manuel d'utilisation utilise les symboles ci-dessous. Pensez à lire attentivement leur signification. La bonne interprétation des symboles permet de bien utiliser l'instrument en toute sécurité.

Symbole	Légende
	Étiquette avec le numéro d'usine: HLP ... - modèle; XX - date de fabrication; XXXXXXXX - numéro d'usine.
	Lisez attentivement toutes les consignes de sécurité et les instructions.
	Portez les gants de protection.
	Portez le casque de protection.
	Portez le masque antipoussière.
	Portez les gants de protection.
	Avant les travaux de montage et de réglage, débranchez l'instrument du réseau électrique.
	Assurez la bonne aération du local dans lequel vous allez réaliser les travaux.
	Sens du mouvement.
	Sens de la rotation.

Symbole	Légende
	Bloqué.
	Débloqué.
	Double isolation / classe de protection.
	Attention. Information importante.
	Signe certifiant que l'article correspond aux directives CE et aux standards harmonisés de l'Union Européenne.
	Information utile.
	Ne jetez pas l'outillage électrique avec les déchets ménagers.

Désignation de l'outil électrique DWT

Le pistolet à air chaud est conçu pour chauffer une surface de travail avec un flux d'air chaud.

[HLP20-600 K]

Il offre aussi la possibilité de souffler de l'air tiède (50°C) sur une surface de travail. Ceci permet un résultat efficace pour différents types de travaux.

Composants de l'outil électrique

- 1 Embout
- 2 Boîtier de protection
- 3 Corps
- 4 Fentes d'aération
- 5 Interrupteur marche / arrêt
- 6 Régulateur
- 7 Regard
- 8 Grattoir *
- 9 Embout plat *
- 10 Embout déflecteur *
- 11 Embout réflecteur *
- 12 Embout conique *
- 13 Support

* Accessoires

Une partie des accessoires représentés et décrits ne figurent pas dans la livraison.

Installation et réglage des éléments de l'outil électrique

Avant de commencer à travailler avec l'outil électrique, s'assurer qu'il est débranché.



Le montage / démontage / réglage de certains éléments est le même que pour tous les modèles d'outils électriques; dans ce cas, les modèles spécifiques ne sont pas indiqués sur l'illustration.

Enlèvement / installation de la protection (voir la fig.1)

[HLP20-600 K]

- Faites tourner la protection 2 et enlevez-la comme montré sur la fig.1 (ceci peut être nécessaire pour des travaux dans des espaces étroits).
- En installant la protection 2 faites correspondre les éléments en relief dans la protection avec les rainures du logement 3, mettez la protection et faites-la tourner comme indiqué sur la fig.1.

Utilisation des embouts spéciaux (voir la fig. 2)

Mettez un embout spécial sur l'embout 1 et faites-le tourner s'il est nécessaire de rendre sa position plus convenable pour le travail (voir la fig. 2). Notez que l'embout spécial doit être mis bien droit pour qu'il ne tombe pas durant l'utilisation.

Première utilisation de l'outil électrique

Toujours utiliser la bonne tension d'alimentation: la tension d'alimentation doit correspondre à celle indiquée sur la plaque d'identification de l'outil électrique.

Mettre en marche / arrêter l'outil électrique

[HLP16-500]

Activer:

Mettez le commutateur on / off 5 en position "1" ou "2".

Désactiver:

Mettez le commutateur on / off 5 en position "0".

[HLP20-600 K]

Activer:

Mettez le commutateur on / off 5 en position "1", "2" ou "3".

Désactiver:

Mettez le commutateur on / off 5 en position "0".

Caractéristiques de l'outil électrique

Réglage du flux d'air

[HLP20-600 K]

Le flux d'air peut être réglé par pas en utilisant le commutateur 5. Mettez-le en position "1", "2" ou "3" pour

obtenir le flux d'air voulu (les valeurs sont spécifiées dans la fiche technique).

Réglage de la température

[HLP20-600 K]

La température du flux d'air peut être changé en continu avec le régulateur 6 (seulement si le commutateur on / off 5 est en position "2" ou "3"). Faites tourner le régulateur 6 pour régler la température voulue (voir aussi le marquage sur le régulateur 6 - il doit être lu par le regard 7).

Soufflage d'air froid

[HLP20-600 K]

Si le commutateur on / off 5 est mis en position "1", l'élément chauffant n'est pas activé et seul le ventilateur tourne. Ce mode est conçu pour refroidir l'outil électrique après utilisation, et il peut être aussi utilisé pour refroidir, souffler et sécher.

Possibilité d'utilisation continue (voir la fig. 5.1)

La conception de l'outil électrique permet une utilisation continue. Allumez l'outil électrique, réglez la température voulue (seulement pour le modèle HLP20-600 K) et mettez-le en position verticale avec l'embout vers le haut (voir la fig. 5.1). **Note: avant l'installation verticale du modèle HLP16-500, veuillez mettre le support 13 parallèle au corps 3.**

Protection contre la surchauffe

[HLP16-500]

L'outil électrique est équipé d'une protection complexe contre la surchauffe empêchant les dommages à l'outil électrique quand la température normale de fonctionnement est dépassée.

Recommandations pour utilisation de l'outil électrique

Utilisations de l'outil électrique

L'outil électrique permet d'effectuer différents types de travaux. Quelques-uns d'entre eux sont listés ci-dessous.

- Contracter des conduites rétrécissables à la chaleur, souder des connecteurs et des joints d'étanchéité et des composants électriques.
- Changer la forme des produits acryliques, en PVC, en polystyrène, conduites, plaques, profilés et du bois mouillé.
- Réparer les planches de surf, les skis et autres équipements sportifs, réparer les pare-chocs et autres pièces automobiles en plastique.
- Cirer les skis, les meubles et traitements antiseptiques du bois.
- Desserrer des vis métalliques rouillées ou bloquées, les boulons, les écrous, ajustage par thermorétraction, traitement de thermorétraction.
- Souder des polymères thermoplastiques, du PVC et des recouvrements de chancre en linoléum, des tissus recouverts de PVC, des bâches et des feuilles.

- Soudure, étamage, et desserrage de joints soudés.
- Enlèvement des revêtements de laque et de peinture.
- Séchage de couches de laque et de peinture, d'adhésifs et de composés de rebouchage.
- Accélération des processus d'adhésion, activation d'adhésifs.
- Dégel des escaliers, des verrous de porte, des capots, des portes de voiture, des conduites d'eau ainsi que le dégel des réfrigérateurs et des congélateurs.
- Contrôle des moisissures et des champignons, désinfection des abris d'animaux.
- Allumage du charbon.

Utilisation d'embouts spéciaux

- L'embout plat 9 est conçu pour traiter de grandes surfaces.
- L'embout déflecteur 10 est utilisé pour traiter une surface et protéger l'autre (dont le chauffage n'est pas désiré, les vitres de fenêtre par exemple).
- L'embout réflecteur 11 est utilisé pour changer la direction du flux d'air.
- L'embout conique 12 est pour traiter de petites surfaces aussi bien que pour souder.

Recommandations générales

- Si nécessaire, mettez un embout spécial approprié sur l'embout 1 du pistolet.
- Préparez les accessoires nécessaires pour le travail (grattoir, spatule, brosse etc.).
- Mettez l'outil électrique en marche, réglez le flux d'air et la température comme décrit ci-dessus.
- Après la fin de l'opération, mettez le commutateur on / off 5 en position "1" et laissez tourner quelque temps l'outil électrique pour qu'il se refroidisse, éteignez-le seulement après (seulement pour le modèle HLP20-600 K).

Recommandations spéciales pour différents types de travaux (voir les fig.4-6)

Enlèvement de peinture et de revêtements (voir la fig. 4.1) - mettez l'embout plat 9, chauffez la surface jusqu'à ce que le revêtement se ramollisse, et enlevez-le avec une spatule ou un grattoir 8.

Enlèvement de couches de laque ou de peinture des chambranles de fenêtre (voir la fig. 4.2) - mettez correctement l'embout déflecteur 10 (pour protéger la vitre), chauffez la surface jusqu'à ce que le revêtement se ramollisse et enlevez-le avec une spatule ou un grattoir 8.

Formage des conduites en plastique (voir la fig. 5.1) - mettez l'embout réflecteur 11. Remplissez de sable la conduite en plastique et fermez-la aux deux extrémités pour prévenir son écrasement. Chauffez la conduite en la déplaçant sous le flux d'air chaud et formez-la comme voulu.

Dégel des conduites d'eau (voir la fig. 5.2) - mettez l'embout réflecteur 11. En déplaçant l'outil électrique, chauffez une partie gelée du bord vers le milieu. Attention à ne pas surchauffer les conduites en plastique.

Soudage (voir la fig. 6) - mettez l'embout conique 12. Appliquez la pâte à souder sur la partie à souder. Se-

lon le matériau, chauffez la partie à souder entre 50 et 120 secondes et puis appliquez la soudure. La soudure doit fondre avec la température de la pièce.

Entretien de l'outil électrique / mesures préventives

Avant de commencer à travailler avec l'outil électrique, s'assurer qu'il est débranché.

Soin et accessoires

Gardez propres les embouts spéciaux et le grattoir 8 - enlevez tout ce qui s'est collé dessus. Aigüisez régulièrement la lame du grattoir 8 - cela facilitera le travail et améliorera les résultats.

Nettoyage de l'outil électrique

Un critère indispensable pour utiliser le l'outil électrique sur le long terme est de le nettoyer régulièrement. Chasser régulièrement les poussières de l'outil électrique en utilisant de l'air comprimé dans chaque trou 4.

Services après-vente et d'application

Notre service après-vente répond à vos questions concernant l'entretien et la réparation de votre

appareil et de ses pièces de rechange. Des informations sur les centres d'entretien, les schémas des pièces de rechange et les pièces de rechange sont également disponibles à l'adresse suivante : www.dwt-pt.com.

Transport des outils électriques

- Éviter strictement tout impact mécanique sur l'emballage pendant le transport.
- Lors du déchargement / chargement, il est interdit d'utiliser tout type de technologie fonctionnant sur le principe de serrage de l'emballage.

Protection de l'environnement



Récupération des matières premières plutôt qu'élimination des déchets.

Séparer l'outil électrique, les accessoires et l'emballage pour un recyclage écologique. Nos pièces plastiques ont ainsi été marquées en vue d'un recyclage sélectif des différents matériaux. Ce manuel d'instructions a été fabriqué à partir d'un papier recyclé blanchi en l'absence de chlore.

Le fabricant se réserve le droit d'apporter des changements.

Français

Specifiche tecniche dell'utensile elettrico

Termosoffiatore		HLP16-500	HLP20-600 K
Codice utensile elettrico	[127 V ~50/60 Hz] [230 V ~50/60 Hz]		vedi pagina 7
Potenza nominale in tensione (fase 1 / 2 / 3)	127 V [W] 230 V [W]	750 / 1500 900 / 1600	55 / 55-600 / 110-1600 150 / 150-1900 / 250-2000
Amperaggio del voltaggio	127 V [A] 230 V [A]	12.5 7	12.5 8.6
Temperatura in tensione (fase 1 / 2 / 3)	127 V [°C] 230 V [°C]	350 / 500 350 / 500	50 / 50-450 / 50-600 50 / 50-600 / 50-600
Flusso d'aria (fase 1 / 2 / 3)	[l/min]	300 / 500	350 / 350 / 500
Peso	[kg] [lb]	0,5 1.1	0,8 1.76
Classe di sicurezza		□ / II	□ / II
Pressione sonora	[dB(A)]	85	85
Potenza acustica	[dB(A)]	98	104
Vibrazione ponderata	[m/s ²]	7,9	8,2

Rumore informazioni



Indossare sempre le cuffie di protezione se la pressione sonora supera gli 85 dB(A).



Dichiarazione di conformità

Dichiariamo sotto la nostra piena responsabilità che il prodotto descritto nella sezione "Specifiche tecniche dell'utensile elettrico" e conforme a tutte le disposizioni pertinenti delle Direttive 2006/95/EC, 2004/108/EC e alle relative modifiche, nonché alle seguenti Normative: EN 60335-1, EN 60335-2-45, EN 62233.

Responsabile
della Certificazione

Wu Cunzhen

Merit Link International AG
Stabio, Svizzera, 15.11.2018

Regole generali di sicurezza



ATTENZIONE - Per ridurre il rischio di lesioni, l'operatore deve leggere il manuale di istruzioni.

ATTENZIONE! Leggere tutte le avvertenze di sicurezza e tutte le istruzioni. La mancata osservanza delle avvertenze e delle istruzioni può causare scosse elettriche, incendi e / o lesioni gravi.



Conservare tutte le avvertenze e le istruzioni per riferimenti futuri.

Il termine "utensile elettrico" nelle avvertenze si riferisce all'utensile elettrico alimentato dalla rete (via cavo) o alimentato a batteria (senza cavo).

Sicurezza dell'area di lavoro

- **Mantenere l'area di lavoro pulita e ben illuminata.** Zone in disordine e buie favoriscono gli incidenti.
- **Non utilizzare utensili elettrici in zone con atmosfere esplosive, come ad esempio in presenza di liquidi infiammabili, gas o polveri.** Gli utensili creano scintille che possono incendiare la polvere od i fumi.
- **Tenere i bambini e gli astanti lontano dalla zona di lavoro durante l'uso di un utensile elettrico.** Le distrazioni possono far perdere il controllo.

Sicurezza elettrica

- **Le spine dell'utensile elettrico devono corrispondere alle prese. Non modificare mai la spina in nessun modo. Non usare adattatori spina con utensili elettrici con messa a terra (collegamento di massa).** Le spine non modificate e corrispondenti prese elettriche riducono il rischio di scosse elettriche.
- **Evitare il contatto del corpo con superfici collegate a terra o a massa, come tubi, radiatori, frigoriferi, ecc..** C'è un maggior rischio di scossa elettrica, se il vostro corpo viene in contatto con collegamenti a terra o a massa.
- **Non esporre gli utensili elettrici alla pioggia o all'umidità.** Se entra dell'acqua nell'utensile elettrico aumenta il rischio di scosse elettriche.
- **Non rovinare il filo elettrico. Non utilizzare mai il filo per trasportare, tirare o scollegare l'utensile elettrico. Tenere il filo lontano da calore, olio, spi-**

goli vivi o parti in movimento. Cavi danneggiati o aggrovigliati aumentano il rischio di scosse elettriche.

• **Quando un utensile elettrico è usato all'aperto, utilizzare una prolunga adatta all'uso esterno.** Se si usa un filo adatto per uso all'esterno si riduce il rischio di scosse elettriche.

• **Se non si può evitare di usare un utensile elettrico in un luogo umido, utilizzare un dispositivo di protezione a corrente residua (RCD).** L'uso di un dispositivo di protezione a corrente residua (RCD) riduce il rischio di scosse elettriche. **NOTA!** Il termine "dispositivo di protezione a corrente residua (RCD)" può essere sostituito dal termine "interruttore di circuito salvavita (GFCI)" o "interruttore differenziale (ELCB)".

• **Attenzione!** Non toccare mai le superfici metalliche esposte del riduttore, scudo, e così via poiché il contatto con superfici metalliche interferisce con l'onda elettromagnetica, provocando potenziali lesioni o incidenti.

Sicurezza personale

• **Stare all'erta, guardare quello che si sta facendo e usare il buon senso quando si usa un utensile elettrico.** Non utilizzare un utensile elettrico quando si è stanchi o sotto l'influenza di droghe, alcol o medicinali. Un momento di disattenzione durante l'uso di utensili elettrici può provocare gravi lesioni personali.

• **Usare i dispositivi di protezione individuali. Indossare sempre occhiali protettivi.** Equipaggiamenti protettivi, come mascherina antipolvere, scarpe di sicurezza antiscivolo, casco di sicurezza o protezione per l'udito utilizzati in condizioni appropriate, riducono il rischio di lesioni personali.

• **Prevenire gli avviamenti accidentali.** Assicurarsi che l'interruttore sia in posizione off prima di collegare la fonte di alimentazione e / o il gruppo batterie, quando si prende in mano o si trasporta l'utensile. Trasportare gli utensili elettrici tenendo le dita sull'interruttore oppure alimentare gli utensili con l'interruttore acceso favorisce il verificarsi di incidenti.

• **Rimuovere qualsiasi chiave di regolazione o chiave inglese prima di accendere l'utensile elettrico.** Una chiave inglese o una chiave rimasta attaccata ad un componente in rotazione dell'utensile elettrico può causare lesioni personali.

• **Mantenere una posizione stabile.** Mantenere sempre una posizione dei piedi e un bilanciamento corretti. Ciò consente di controllare meglio l'utensile elettrico in situazioni impreviste.

• **Vestirsi adeguatamente.** Non indossare abiti larghi né gioielli. Tenere capelli, indumenti e guanti lontani dai componenti in movimento. Vestiti larghi, gioielli o capelli lunghi possono impigliarsi nei componenti in movimento.

• **Se è possibile collegare dispositivi per l'aspirazione e la raccolta delle polveri; assicurarsi che questi siano collegati ed utilizzati correttamente.** L'utilizzo di un aspirapolvere può ridurre i rischi connessi alle polveri.

• **Non permettere che la familiarità acquisita con l'uso frequente di utensili diventi un rilassamento nell'ignorare principi di sicurezza dell'utensile.** Un'azione negligente può causare gravi lesioni in una frazione di secondo.

• **Attenzione!** Gli utensili elettrici possono produrre un campo elettromagnetico durante il funzionamento. Questo campo non può in alcune circostanze interferire con impianti medici attivi o passivi. Per ridurre il

rischio di lesioni gravi o mortali, si raccomanda alle persone con impianti medici di consultare il proprio medico e il produttore dell'impianto medico prima di utilizzare questo utensile elettrico.

Uso e manutenzione di un utensile elettrico

• Le persone con attitudini psicofisiche o mentali ridotte così come anche i bambini non possono usare l'utensile elettrico, se non sotto la supervisione o istruiti da una persona responsabile della loro sicurezza circa l'uso dell'utensile elettrico.

• **Non forzare l'utensile elettrico. Utilizzare l'utensile elettrico adatto per l'uso che se ne vuol fare.** L'utensile elettrico corretto farà il lavoro meglio ed in modo più sicuro alla velocità per la quale è stato progettato.

• **Non usare l'utensile elettrico se l'interruttore non è in grado di accenderlo e spegnerlo.** Qualsiasi utensile elettrico che non possa essere controllato con l'interruttore è pericoloso e deve essere riparato.

• **Staccare la spina dalla presa di corrente e / o batteria dall'utensile elettrico prima di effettuare qualsiasi regolazione, cambiare accessori o riporre utensili elettrici.** Tali misure di sicurezza preventive riducono il rischio di avviare in modo accidentale l'utensile elettrico.

• **Conservare gli utensili elettrici inattivi fuori dalla portata dei bambini e non lasciare che utilizzino l'utensile persone che non hanno familiarità con l'utensile elettrico o con le presenti istruzioni.** Gli utensili elettrici sono pericolosi nelle mani di persone non addestrate.

• **Manutenzione degli utensili elettrici.** Controllare che tutte le varie parti siano ben allineate, che le parti mobili siano ben collegate, se ci sono componenti rotti e qualsiasi altra condizione che possa compromettere il funzionamento dell'utensile. Se danneggiato, far riparare l'utensile prima dell'uso. Molti incidenti sono causati da utensili elettrici su cui non è stata effettuata una corretta manutenzione.

• **Mantenere affilati e puliti gli utensili da taglio.** Quando un utensile da taglio è sottoposto a regolare manutenzione ed ha i bordi da taglio ben affilati, è meno probabile che possa grippare ed è più facile da controllare.

• **Utilizzare l'utensile elettrico, gli accessori, attrezzi, ecc in conformità alle presenti istruzioni, tenendo conto delle condizioni di lavoro e il lavoro da eseguire.** Usare l'utensile elettrico per operazioni diverse da quelle previste potrebbero provocare una situazione pericolosa.

• **Mantenere le maniglie e le superfici di presa asciutte, pulite e prive di olio e grasso.** Maniglie e impugnature sdrucciolevoli non consentono una manipolazione sicura e il controllo dell'utensile in situazioni impreviste.

• Si noti che quando si utilizza uno utensile elettrico, si prega di tenere l'impugnatura supplementare correttamente, che è utile per mantenere il controllo dell'utensile elettrico. Pertanto, la corretta tenuta può ridurre il rischio di incidenti o infortuni.

Servizio

• **Far riparare l'utensile elettrico da una persona qualificata utilizzando solo parti di ricambio identiche.** Questo assicurerà che sia mantenuta la sicurezza dell'utensile.

- Seguire le istruzioni per la lubrificazione e la sostituzione degli accessori.

Linee guida di sicurezza durante il funzionamento dell'utensile elettrico

Prima di iniziare il lavoro

- Non utilizzare mai l'utensile elettrico che non sia montato correttamente o che ha subito delle modifiche non approvate.
- L'apparecchio elettrico non deve essere utilizzato in aree con polveri e contenenti gas esplosivi e vapori di sostanze aggressive.
- E' severamente proibito l'utilizzo dell'apparecchio elettrico per asciugare i capelli - la temperatura del flusso d'aria calda è molto più alta di quello di un comune asciugacapelli - ci si potrebbe gravemente bruciare.
- E' vietato l'utilizzo dell'apparecchio elettrico per rimuovere vernici contenenti piombo.
- Se avete intenzione di scongelare un tubo dell'acqua, assicurarsi che questo sia in realtà un tubo portante acqua - e non un gas - perché il riscaldamento di un tubo del gas può provocare un'esplosione.

Durante la fase di lavoro

- E' vietato l'utilizzo dell'apparecchio elettrico sotto la pioggia, neve o in ambienti con elevata umidità (bagni, saune, ecc).
- Durante il funzionamento non puntare l'ugello a se stessi, altre persone od animali, e non toccare l'ugello o la superficie che si è riscaldata - ci si potrebbe gravemente bruciare.
- Non chiudere le fessure di ventilazione della pistola ad aria calda, non chiudere l'ugello della pistola ad aria calda e non tenere l'ugello troppo vicino ad un piano di lavoro - questo provocherebbe un surriscaldamento e danno all'apparecchio elettrico.
- Garantire una ventilazione adeguata nella stanza in cui si deve operare - i gas e vapori generati durante il funzionamento possono essere dannosi per la salute.
- Indossare occhiali e guanti di sicurezza durante il funzionamento.
- Non dirigere il flusso d'aria calda nello stesso punto per un lungo periodo di tempo - il trattamento termico di rivestimenti e vernici possono produrre gas facilmente infiammabili.
- Non lavorare accanto a liquidi altamente infiammabili, gas ed elementi (legno, carta, ecc.).
- Attenzione all'accensione di oggetti circostanti a causa dell'alta temperatura del flusso d'aria. Ricordate, i componenti invisibili (travi in legno, materiali isolanti, ecc) possono prendere pure fuoco.
- Durante un funzionamento stazionario mettere l'apparecchio su una superficie orizzontale asciutta per evitare la sua caduta. Non lasciare incustodito l'utensile durante il funzionamento.

Dopo l'esecuzione del lavoro

- Dopo lo spegnimento finale, esaminare un luogo in cui sono stati effettuati lavori, non lasciare oggetti cadenti - possono causare incendio.
- Dopo aver azionato l'apparecchio elettrico, lasciare che l'ugello si raffreddi completamente, e solo allora rimuovere l'apparecchio elettrico.

Simboli usati nel manuale

I simboli qui di seguito sono usati nel manuale di istruzioni, si prega di ricordare il loro significato. Una corretta interpretazione dei simboli consentirà un uso corretto e sicuro dell'apparecchio.

Simbolo	Significato
	Adesivo numero di serie: HLP ... - modello; XX - data di fabbricazione; XXXXXXX - numero di serie.
	Leggi tutte le norme di sicurezza e le istruzioni.
	Indossare occhiali di sicurezza.
	Indossare protezioni per le orecchie.
	Indossare una mascherina antipolvere.
	Indossare guanti protettivi.
	Scogliere l'apparecchio dalla rete prima dell'installazione o regolazione.
	Assicurare durante il funzionamento un'adeguata ventilazione nella stanza.
	Senso del movimento.
	Senso di rotazione.
	Bloccato.
	Sbloccato.
	Doppia classe di isolamento / protezione.

Simbolo**Significato**

Attenzione. Importante.



Un segno che certifica che il prodotto è conforme ai requisiti essenziali delle direttive UE e gli standard armonizzati a livello comunitario.



Informazioni utili.



Non smaltire l'apparecchio in un contenitore per rifiuti domestici.

**Designazione utensile elettrico
DWT**

La pistola ad aria calda e' progettata per riscaldare una superficie da lavorare inteso come soffiaggio di un getto di aria calda.

[HLP20-600 K]

Offre inoltre la possibilita' di avere un getto di aria non molto calda (50°C) soffiata sulla superficie da lavorare. Questo permette un'effettiva riuscita dei diversi tipi di lavoro.

**Componenti
dell'utensile elettrico**

- 1 Ugello
- 2 Schermo di protezione
- 3 Corpo
- 4 Bocche di ventilazione
- 5 Interruttore on / off
- 6 Regolatore
- 7 Foro spia
- 8 Raschietto *
- 9 Ugello piatto *
- 10 Ugello deflettore *
- 11 Ugello riflettore *
- 12 Ugello a punta *
- 13 Forcella

* Optional

Non tutti gli accessori illustrati o descritti fanno parte della dotazione standard.

**Installazione e regolazione
elementi dell'utensile elettrico**

Prima di eseguire qualsiasi operazione sull'utensile elettrico, scollegarlo dalla rete elettrica.



Il montaggio / smontaggio / impostazione di alcuni elementi sono simili per tutti gli apparecchi elettrici, in questo caso i modelli specifici non sono indicati nell'illustrazione.

Rimozione / installazione del carter di protezione (vedi fig.1)

[HLP20-600 K]

- Girare il carter di protezione 2 e rimuoverlo come mostrato in fig. 1 (questo può essere necessario per l'esecuzione di lavori in spazi ristretti).
- Durante l'installazione del carter di protezione 2 far corrispondere i rilievi all'interno del corpo con le scanalature di alloggiamento 3, mettere il carter e girarlo come mostrato in fig. 1.

Utilizzo degli ugelli speciali (vedi fig. 2)

Mettere un ugello speciale sull'ugello 1 e ruotarlo se necessario, per regolarlo in una posizione più adatta per il lavoro (vedi fig. 2). Si noti che un ugello speciale deve essere installato in modo uniforme in modo che non si smonti durante il funzionamento.

**Funzionamento iniziale
dell'utensile elettrico**

Utilizzare sempre il corretto voltaggio: il voltaggio elettrico usato deve sempre corrispondere a quello riportato sull'etichetta informativa presente sull'apparecchio elettrico.

**Accensione / spegnimento
dell'utensile elettrico**

[HLP16-500]

Accensione:

Spostare l'interruttore on / off 5 in posizione "1" o "2".

Spegnimento:

Spostare l'interruttore on / off 5 in posizione "0".

[HLP20-600 K]

Accensione:

Spostare l'interruttore on / off 5 in posizione "1", "2" o "3".

Spegnimento:

Spostare l'interruttore on / off 5 in posizione "0".

**Caratteristiche dell'utensile
elettrico**

Regolazione flusso d'aria

[HLP20-600 K]

Il flusso d'aria può essere regolato gradualmente usando l'interruttore on / off 5. Portare in posizione "1", "2" o "3" per impostare il flusso d'aria desiderato (i valori sono indicati nella scheda tecnica).

Regolazione della temperatura

[HLP20-600 K]

La temperatura del flusso d'aria può essere modificata agevolmente con il regolatore 6 (solo quando l'inter-

rottore on / off 5 è collocato in posizione "2" o "3"). Ruotare il regolatore 6 per impostare la temperatura desiderata (vedi anche la marcatura sul regolatore 6 - deve essere visibile attraverso il foro spia 7).

Soffiaggio aria fredda

[HLP20-600 K]

Se l'interruttore on / off 5 è in posizione "1", la resistenza riscaldante non è attivata, e quindi funziona solo la ventola. Questa modalità è utilizzata per il raffreddamento dell'apparecchio elettrico dopo un funzionamento, e può anche essere usato per il raffreddamento, soffiaggio ed asciugatura.

Possibilità di utilizzo in stato stazionario l'uso (vedi fig. 5.1)

Il design dell'apparecchio elettrico permette il funzionamento stazionario. Accendere l'apparecchio elettrico, impostare la temperatura desiderata (solo per il modello HLP20-600 K) e poi metterlo in posizione verticale con l'ugello rivolto verso l'alto (vedi fig. 5.1). **Nota: prima di procedere al posizionamento verticale del modello HLP16-500, posizionare la forcella 13 in parallelo al telaio 3.**

Protezione contro il surriscaldamento

[HLP16-500]

L'apparecchio elettrico è dotato di un sistema di protezione contro il surriscaldamento prevenendo danni all'apparecchio elettrico quando la normale temperatura di funzionamento viene superata.

Raccomandazioni sull'uso dell'utensile elettrico

Campo di applicazione dell'apparecchio elettrico

L'utilizzo dell'apparecchio elettrico permette di effettuare diversi tipi di lavoro. Alcuni di essi sono elencati qui di seguito.

- Contrarre tubi termorestringenti, saldare connettori e morsetti di componenti sigillanti ed elettrici.
- Modifica della forma di prodotti in acrilico, PVC, polisterolo, tubi, lastre, profili e legno bagnato.
- Riparare tavole da surf, sci ed altre attrezzature sportive, riparazione di paraurti ed altre parti in plastica di automobili.
- Applicare la cera sugli sci, mobili ed trattamento antisettico del legno.
- Allentare le viti in metallo arrugginito o troppo strette, dadi, bulloni, montaggio di guaine, trattamento di guaine termoretraibile.
- Saldatura polimeri termoplastici, PVC e pavimenti in linoleum, tessuti trattati con PVC, teloni e fogli.
- Saldatura, stagnatura e allentamento di giunti saldati.
- Rimozione di rivestimenti e vernici.
- Essiccazione di rivestimenti e vernici, adesivi e composti in stucco.
- Accelerazione dei processi di adesione, attivazione di adesivi.
- Scongelamento di scale portatili, scale comuni, serrature, coperchi di protezione, porte auto, tubi di acqua

così come per lo sbrinamento di frigoriferi e congelatori.

• Controllo di muffe e funghi, e disinfestazione da insetti.

- Accensione di carbone.

Utilizzo degli ugelli speciali

- L'ugello piatto 9 è stato progettato per il trattamento di grandi superfici.
- L'ugello deflettore 10 viene usato per trattare una superficie e proteggere le altre (il riscaldamento su queste ultime deve essere evitato, es. vetro di una finestra).
- L'ugello riflettore 11 viene utilizzato per cambiare la direzione del flusso d'aria.
- L'ugello a punta 12 è per trattare piccole superfici e per la saldatura.

Raccomandazioni generali

- Se necessario, montare un ugello speciale sull'ugello della pistola 1.
- Preparare gli accessori necessari per effettuare il lavoro (raschietto, spatola, pennello, ecc).
- Accendere l'apparecchio elettrico, regolare il flusso d'aria e la temperatura, come descritto in precedenza.
- Dopo il completamento dell'operazione, portare l'interruttore on / off 5 in posizione "1" e lasciare che l'apparecchio elettrico funzioni per un po' in modo che si raffreddi, e solo a quello punto si può disattivare (solo per il modello HLP20-600 K).

Raccomandazioni particolari per l'esecuzione dei diversi tipi di lavoro (vedi fig. 4-6)

Rimozione vernici e rivestimenti (vedi fig. 4.1) - Installare l'ugello piatto 9, riscaldare la superficie fino a quando il rivestimento si ammorbidisce, e rimuoverlo con una spatola o il raschietto 8.

Rimozione lacca e vernice da telai di finestre (vedi fig. 4.2) - Installare correttamente l'ugello deflettore 10 (per proteggere il vetro), riscaldare la superficie fino a quando il rivestimento si ammorbidisce, e rimuoverlo con una spatola od il raschietto 8.

Modificare la forma di tubi in plastica (vedi fig. 5.1) - Installare l'ugello riflettore 11. Riempire il tubo di plastica con sabbia e chiuderlo ad entrambe le estremità per evitare il comprimento del tubo. Durante lo spostamento del tubo nel flusso di aria calda, riscaldarlo e modificare la forma come necessario.

Scongelamento di tubi portanti acqua (vedi fig. 5.2) - Installare l'ugello riflettore 11. Mentre si muove l'apparecchio elettrico, riscaldare la zona congelata dal bordo verso il centro. Mentre si cerca di riscaldare i tubi in plastica, fare attenzione a non surriscaldarli troppo.

Saldatura (vedi fig.6) - Installare l'ugello a punta 12. Applicare la pasta saldante sulla zona di saldatura. A seconda del materiale, riscaldare prima la zona di saldatura per 50-120 secondi, e quindi poi applicare la pasta saldante. La pasta di saldatura deve sciogliersi sotto la temperatura del pezzo.

Prima di eseguire qualsiasi operazione sull'utensile elettrico, scollegarlo dalla rete elettrica.

Prendersi cura degli accessori

Tenere puliti gli ugelli speciali e raschietto **8** - rimuovere tutti i materiali che si sono attaccati agli stessi. Affilare regolarmente la lama del raschietto **8** - ciò faciliterà il lavoro e migliorerà i risultati.

Pulitura dell'utensile elettrico

Una condizione indispensabile per un uso sicuro e a lungo termine dell'utensile elettrico è quella di tenerlo pulito. Passare dunque con regolarità sull'utensile elettrico dell'aria compressa attraverso i fori dell'aria **4**.

Servizio post-vendita e application service

Il nostro servizio post-vendita risponde alle vostre domande riguardanti la manutenzione e la riparazione del prodotto, così come parti di ricambio. Informazioni su centri di servizio, schemi delle parti e informa-

zioni su parti di ricambio possono essere trovate a: www.dwt-pt.com.

Trasporto degli apparecchi elettrici

- Categoricamente non far cadere alcun oggetto sulla confezione durante il trasporto.
- Durante lo scarico / carico, non si possono utilizzare qualsiasi tipo di tecnologia che funziona sul principio bloccaggio imballaggi.

Protezione dell'ambiente



Riciclare la materia prima invece di buttarla.

L'utensile elettrico, accessori e imballaggio devono essere selezionati per essere riciclati nel rispetto dell'ambiente.

Le parti in plastica sono contrassegnate per la raccolta differenziata.

Queste istruzioni sono stampate su carta riciclata prodotta senza cloro.

Especificaciones de la herramienta eléctrica

Pistola de aire caliente

HLP16-500

HLP20-600 K

Código de la herramienta eléctrica

[127 V ~50/60 Hz]
[230 V ~50/60 Hz]

consulte las página 7

Potencia de voltaje nominal
(fase 1 / 2 / 3)

127 V [W]
230 V [W]

750 / 1500
900 / 1600

55 / 55-600 / 110-1600
150 / 150-1900 / 250-2000

Amperaje en el voltaje

127 V [A]
230 V [A]

12.5
7

12.5
8.6

Temperatura de voltaje (fase 1 / 2 / 3)

127 V [°C]
230 V [°C]

350 / 500
350 / 500

50 / 50-450 / 50-600
50 / 50-600 / 50-600

Flujo de aire (fase 1 / 2 / 3)

[l/min]

300 / 500

350 / 350 / 500

Peso

[kg]
[lb]

0,5
1.1

0,8
1.76

Clases de protección

□ / II

□ / II

Presión acústica

[dB(A)]

85

85

Potencia acústica

[dB(A)]

98

104

Vibración ponderada

[m/s²]

7,9

8,2

Información sobre ruidos



Tome medidas adecuadas para proteger sus oídos cuando la presión acústica exceda el valor de 85 dB(A).



Declaración de conformidad

Declaramos bajo nuestra exclusiva responsabilidad, que el producto descrito en los "Especificaciones de la herramienta eléctrica" cumple con todas las disposiciones correspondientes de las directivas 2006/95/EC, 2004/108/EC inclusive sus modificaciones y esta en conformidad con las siguientes normas: EN 60335-1, EN 60335-2-45, EN 62233.

Gerente de certificación

Wu Cunzhen

Wu Cunzhen

Merit Link International AG
Stabio, Suiza, 15.11.2018

Reglas de seguridad generales



ADVERTENCIA: ¡Para reducir el riesgo de lesiones, el usuario debe leer el manual de instrucciones!



¡ADVERTENCIA! Leer todas las instrucciones y advertencias de seguridad. El incumplimiento de las advertencias e instrucciones puede provocar una descarga eléctrica, incendio y / o lesiones graves.

Conserve todas las advertencias e instrucciones para referencia en el futuro.

El término "herramienta eléctrica" en las advertencias se refiere a su herramienta eléctrica accionada por la red eléctrica (con cable) o a una herramienta eléctrica accionada por batería (inalámbrica).

Seguridad en el área de trabajo

- Mantenga el área de trabajo limpia y bien iluminada. Las áreas desordenadas u oscuras dan lugar a accidentes.
- No utilice herramientas eléctricas en atmósferas explosivas, como en presencia de líquidos inflamables, gases o polvo. Las herramientas eléctricas crean chispas que pueden encender el polvo o los vapores.
- Mantenga alejados a los niños y espectadores mientras maneja una herramienta eléctrica. Las distracciones pueden hacer que pierda el control.

Seguridad frente a la electricidad

- El enchufe macho de conexión, debe ser conectado solamente a un enchufe hembra de las características técnicas del enchufe macho en materia. Nunca modifique el enchufe de ninguna manera. No utilice enchufes adaptadores con herramientas eléctricas conectadas a tierra. Los enchufes no modificados y los tomacorrientes correspondientes reducirán el riesgo de descarga eléctrica.
- Evite el contacto del cuerpo con superficies conectadas a tierra, tales como tuberías, radiadores, estufas y refrigeradores. Existe un mayor riesgo de descarga eléctrica si su cuerpo tiene descarga a tierra.
- No exponga las herramientas eléctricas a la lluvia o a condiciones húmedas. Si entra agua a una

Español

herramienta eléctrica aumentará el riesgo de descarga eléctrica.

- **No abuse del cable. Nunca use el cable para transportar, tirar o desenchufar la herramienta eléctrica. Mantenga el cable alejado de calor, aceite, bordes afilados o partes móviles.** Los cables dañados o enredados aumentan el riesgo de descarga eléctrica.

- **Si el cable de alimentación está dañado, debe ser sustituido por el fabricante, por su servicio posventa o por personal cualificado similar con el fin de evitar un peligro.**

- **Cuando utilice una herramienta eléctrica al aire libre, utilice un alargue adecuado para uso en exteriores.** El uso de un cable adecuado para uso en exteriores reduce el riesgo de descarga eléctrica.

- **Si el uso de una herramienta eléctrica en una ubicación húmeda es inevitable, utilice un suministro protegido de dispositivo de corriente residual (RCD).** El uso de un RCD reduce el riesgo de descarga eléctrica. ¡NOTA! El término "dispositivo de corriente residual (RCD)" puede sustituirse por el término "interruptor de circuito de falla a tierra (GFCI)" o "disyuntor de fuga a tierra (ELCB)".

- **¡Advertencia!** Nunca toque las superficies metálicas expuestas en la caja de velocidades, el protector, etc., porque si se tocan las superficies metálicas se verán afectadas por la onda electromagnética y se causarán lesiones o accidentes potenciales.

Seguridad personal

- **Manténgase alerta, observe lo que está haciendo y use el sentido común cuando opere una herramienta eléctrica. No use una herramienta eléctrica si está cansado o bajo la influencia de drogas, alcohol o medicamentos.** Un momento de inatención al operar herramientas eléctricas puede producir lesiones personales graves.

- **Use equipo de protección personal. Siempre lleve protección ocular.** Equipos de protección como máscaras antipolvo, zapatos de seguridad antideslizantes, cascos o protección auditiva usados para condiciones apropiadas reducirán las lesiones personales.

- **Evite el arranque involuntario. Asegúrese de que el interruptor esté en la posición de apagado antes de conectar la fuente de alimentación y / o el bloque de baterías, recoger o transportar la herramienta.** Llevar las herramientas eléctricas con el dedo en el interruptor o conectar las herramientas eléctricas con el interruptor en encendido da lugar a accidentes.

- **Saque cualquier llave de ajuste o llave de tuerca antes de encender la herramienta eléctrica.** Si se deja una llave de ajuste o llave de tuerca unida a una parte giratoria de la herramienta eléctrica se pueden producir lesiones personales.

- **No adopte una postura forzada. Mantenga la postura y el equilibrio en todo momento.** Esto permite un mejor control de la herramienta eléctrica en situaciones inesperadas.

- **Use ropa adecuada. No use prendas sueltas o joyas. Mantenga el cabello, la ropa y los guantes alejados de las partes móviles.** La ropa suelta, las joyas o el pelo largo pueden quedar atrapados en las partes móviles.

- **Si se proporcionan dispositivos para la conexión de las instalaciones de extracción y recolección de polvo, asegúrese de que se conecten y utilicen correctamente.** El uso del dispositivo para la

recolección de polvo puede reducir los peligros relacionados con el polvo.

- **No deje que la familiaridad obtenida con el uso frecuente de herramientas le permita ser complaciente e ignorar los principios de seguridad de las herramientas.** Una acción descuidada puede causar lesiones graves en una fracción de segundo.

- **¡Advertencia!** Las herramientas eléctricas pueden producir un campo electromagnético durante el funcionamiento. Este campo puede interferir en algunas circunstancias con los implantes médicos activos o pasivos. Para reducir el riesgo de lesiones graves o mortales, recomendamos a las personas con implantes médicos consultar a su médico y al fabricante de implantes médicos antes de operar esta herramienta eléctrica.

Uso y cuidado de la herramienta eléctrica

- Las personas con aptitudes psicofísicas o mentales disminuidas, así como los niños no pueden operar la herramienta eléctrica, si no son supervisados o instruidos sobre el uso de la herramienta eléctrica por una persona responsable de su seguridad.

- **No fuerce la herramienta eléctrica. Utilice la herramienta eléctrica adecuada para su aplicación.** La herramienta eléctrica correcta hará el trabajo mejor y más seguro a la velocidad para la que fue diseñada.

- **No utilice la herramienta eléctrica si el interruptor no la enciende y apaga.** Cualquier herramienta eléctrica que no pueda ser controlada con el interruptor es peligrosa y debe ser reparada.

- **Desconecte el enchufe de la fuente de alimentación y / o la batería de la herramienta eléctrica antes de realizar cualquier ajuste, cambiar accesorios o guardarla.** Estas medidas preventivas de seguridad reducen el riesgo de arrancar la herramienta accidentalmente.

- **Guarde las herramientas eléctricas inactivas fuera del alcance de los niños y no permita que las personas que no estén familiarizadas con la herramienta eléctrica o estas instrucciones la utilicen.** Las herramientas eléctricas son peligrosas en manos de usuarios inexpertos.

- **Mantenimiento de las herramientas eléctricas** Compruebe si la herramienta está desalineada, si las piezas móviles están atascadas, si hay piezas rotas o cualquier otra condición que pueda afectar el funcionamiento de la herramienta eléctrica. Si está dañada, haga reparar la herramienta eléctrica antes de usarla. Muchos accidentes son causados por el mantenimiento deficiente de las herramientas eléctricas.

- **Mantenga las herramientas de corte, afiladas y limpias.** Las herramientas de corte adecuadamente mantenidas con bordes afilados son menos propensas a empastarse y más fáciles de controlar.

- **Utilice la herramienta eléctrica, los accesorios y las brocas de las herramientas, etc. de acuerdo con estas instrucciones, teniendo en cuenta las condiciones de trabajo y el trabajo a realizar.** El uso de la herramienta eléctrica para operaciones diferentes de las previstas podría producir una situación peligrosa.

- **Mantenga las manijas y las superficies de agarre secas, limpias y libres de aceite y grasa.** Las manijas y las superficies de agarre resbaladizas no permiten un manejo y un control seguros de la herramienta en situaciones inesperadas.

- **Tenga en cuenta que cuando utilice una herramienta eléctrica debe sostener la manija auxiliar correctamen-**

te, esto es útil para controlar la herramienta eléctrica. Por lo tanto, sostenerla de manera adecuada puede reducir el riesgo de accidentes o lesiones.

Servicio

- Haga reparar su herramienta eléctrica por personal de reparación calificado que use solamente piezas de repuesto idénticas. Esto asegurará que se mantenga la seguridad de la herramienta eléctrica.
- Siga las instrucciones para lubricar y cambiar los accesorios.

Guías de seguridad durante el funcionamiento de la herramienta eléctrica

Antes de comenzar la operación

- Nunca maneje la herramienta eléctrica si no está correctamente ensamblada o si ha sufrido cambios inapropiados.
- La herramienta eléctrica no debe ser utilizada en lugares con polvo y que contengan gases explosivos y vapores de sustancias agresivas.
- Está estrictamente prohibido usar la herramienta eléctrica para secarse el pelo - la temperatura del flujo de aire es mucho mayor que la del secador de pelo doméstico - puede resultar Ud. gravemente quemado.
- Está prohibido usar la herramienta eléctrica para quitar pintura que contenga plomo.
- Si va ud. a descongelar una tubería de agua, asegúrese de que en realidad es una tubería de agua y no una tubería de gas, ya que calentar una tubería de gas puede provocar una explosión.

Durante el funcionamiento

- Está prohibido usar la herramienta eléctrica con lluvia, nieve o en entornos de gran humedad (cuartos de baño, saunas, etc.).
- Cuando esté utilizando la herramienta eléctrica no apunte la boquilla hacia Ud. mismo, otras personas o animales y no toque la boquilla o la superficie que ha calentado - podría Ud. resultar gravemente quemado.
- No cierre las ranuras de ventilación de la pistola de aire caliente, no cierre la boquilla de la pistola de aire caliente y no mantenga la boquilla demasiado cerca de la superficie de trabajo - eso provocaría que la herramienta eléctrica se sobrecalentase y averiase.
- Asegúrese de que haya una buena ventilación en el lugar donde vaya a tener lugar el funcionamiento - los gases y vapores liberados durante el funcionamiento pueden ser dañinos para su salud.
- Lleve gafas de seguridad y guantes durante la utilización.
- No dirija el flujo de aire caliente al mismo sitio durante largo tiempo - el tratamiento con calor de lacas y capas de pintura puede producir gases altamente inflamables
- No trabaje cerca de líquidos, gases y objetos altamente inflamables (madera, papel, etc.).
- Tenga cuidado con la ignición de objetos circundantes debido a la alta temperatura del chorro de aire. Recuerde que los componentes de diseño invisibles (vigas de madera, materiales de aislamiento, etc.) pueden arder igualmente.
- Durante el funcionamiento en régimen permanente, coloque la herramienta eléctrica en una superficie horizontal seca para evitar que se caiga. No deje la herramienta eléctrica funcionando sola.







Después de terminar la operación

- Tras la desconexión final, examine el lugar donde se han realizado trabajos. No deje objetos en descomposición - podrían causar un incendio.
- Después de manejar la herramienta eléctrica, deje que la boquilla se enfríe totalmente, y sólo entonces retire la herramienta eléctrica.

Símbolos usados en el manual

Los siguientes símbolos se utilizan en el manual de instrucciones, recuerde sus significados. La interpretación correcta de los símbolos le permitirá el uso correcto y seguro de la herramienta eléctrica.

Símbolo	Significado
	Etiqueta con número de serie: HLP ... - modelo; XX - fecha de fabricación; XXXXXXX - número de serie.
	Lea todas las reglas e instrucciones de seguridad.
	Use gafas de seguridad.
	Use protectores para los oídos.
	Use una máscara antipolvo.
	Use guantes de protección.
	Desconecte la herramienta eléctrica de la red antes de instalarla o ajustarla.
	Asegure la ventilación adecuada del lugar de trabajo.
	Dirección del movimiento.
	Dirección de la rotación.

Símbolo	Significado
	Bloqueado.
	Desbloqueado.
	Doble aislamiento / clase de protección.
	Atención. Importante.
	Un signo que certifica que el producto cumple con los requisitos esenciales de las directivas de la UE y las normas armonizadas de la UE.
	Información útil.
	No deseche la herramienta eléctrica en un recipiente de basura doméstica.

Designación de la herramienta eléctrica DWT

La pistola de aire caliente está diseñada para calentar superficies de trabajo mediante un chorro de aire.

[HLP20-600 K]

También ofrece la posibilidad de lanzar un sopló ligeramente caliente (50°C) sobre la superficie de trabajo. Esto permite un rendimiento eficaz en diferentes tipos de trabajo.

Componentes de la herramienta eléctrica

- 1 Boquilla
- 2 Cubierta protectora
- 3 Cuerpo
- 4 Ranuras de ventilación
- 5 Interruptor de encendido / apagado
- 6 Regulador
- 7 Agujero del visor
- 8 Rascadora *
- 9 Boquilla plana *
- 10 Boquilla deflectora *
- 11 Boquilla reflectora *
- 12 Boquilla de punto *
- 13 Soporte

* Accesorios

No todos los accesorios fotografiados o descritos están incluidos en el envío estándar.

Instalación y regulación de los elementos de la herramienta eléctrica

Antes de llevar a cabo cualquier trabajo sobre la herramienta eléctrica, debe desconectarse de la fuente de energía.



El montaje / desmontaje / configuración de algunos de los elementos es el mismo para todos los modelos de la herramienta eléctrica, en este caso los modelos específicos no están indicados en la ilustración.

Retirada / instalación de la carcasa de protección (ver fig.1)

[HLP20-600 K]

- Gire la carcasa de protección 2 y retirela tal como muestra la fig.1 (esto puede ser necesario para realizar trabajos en espacios confinados).
- Al instalar la carcasa de protección 2, ajuste las piezas levantadas en el interior de la carcasa con las ranuras de la carcasa 3, coloque la carcasa y gírela como muestra la fig.1.

Uso de boquillas especiales (ver fig. 2)

Ponga una boquilla especial en la boquilla 1 y gírela, si es necesario, para ajustarla a una posición más adecuada para el trabajo (ver fig.2). Observe que la boquilla especial debe colocarse en posición horizontal, de manera que no se desprenda durante el funcionamiento.

Funcionamiento inicial de la herramienta eléctrica

Utilice siempre la tensión adecuada de la red: la tensión de la red debe coincidir con la información citada en la placa de identificación de la herramienta eléctrica.

Encendido / apagado de la herramienta eléctrica

[HLP16-500]

Encender:
Mueva el interruptor 5 en la posición "1" o "2".
Apagar:
Mueva el interruptor 5 a la posición "0" .

[HLP20-600 K]

Encender:
Mueva el interruptor 5 en la posición "1", "2" o "3".
Apagar:
Mueva el interruptor 5 a la posición "0".

Características de diseño de la herramienta eléctrica

Ajuste del flujo de aire

[HLP20-600 K]

El flujo de aire puede regularse paso a paso utilizando el interruptor 5 de conexión / desconexión. Colóquelo

en la posición "1", "2" o "3" para ajustar el flujo de aire deseado (los valores están especificados en la hoja de datos técnicos).

Ajuste de la temperatura

[HLP20-600 K]

La temperatura del flujo de aire puede cambiarse suavemente con el regulador 6 (únicamente si el interruptor 5 de conexión / desconexión está situado en las posiciones "2" o "3"). Rote el regulador 6 para ajustar la temperatura deseada (vea también la marca en el regulador 6 - debe leerse a través del agujero del visor 7).

Soplo de aire frío

[HLP20-600 K]

Si el interruptor de conexión / desconexión 5 está situado en la posición "1", el elemento calefactor no está activado y únicamente está funcionando el ventilador. Este modo está pensado para refrigerar la herramienta eléctrica después del funcionamiento, y también puede utilizarse para refrigerar, soplar y secar.

Posibilidad de uso en régimen permanente (ver fig. 5.1)

El diseño de la herramienta eléctrica permite el funcionamiento en posición estática. Encienda la herramienta eléctrica, fije la temperatura deseada (sólo para el modelo HLP20-600 K) y luego póngala en posición vertical con la boquilla hacia arriba (ver fig. 5.1). **Nota: Antes de la instalación vertical del modelo HLP16-500, ponga el soporte 13 paralelo al cuerpo 3.**

Protección contra el sobrecalentamiento

[HLP16-500]

La herramienta eléctrica está equipada con una protección compleja contra el sobrecalentamiento que evita daños a la herramienta eléctrica cuando se supera la temperatura normal de funcionamiento.

Recomendaciones sobre el funcionamiento

Rango de aplicación de la herramienta eléctrica

El uso de la herramienta eléctrica permite realizar diferentes tipos de trabajo. Algunos de ellos se encuentran listados abajo.

- Contracción de tuberías termoretráctiles, conectores de soldadura y pinzas de sellado y componentes eléctricos.
- Cambiar la forma de productos acrílicos, de PVC, poliestireno, tubos, placas, perfiles y madera húmeda.
- Reparación de tablas de surf, esquís y otros equipos deportivos, reparación de parachoques y otras partes de plástico del automóvil.
- Encherado de esquís, muebles y tratamiento antiséptico de madera.
- Aflojamiento de tornillos, tuercas, pernos de metal oxidados o agarrotados, ajuste en caliente, tratamiento de encogimiento por calentamiento.
- Soldadura de polímeros termoplásticos, PVC y materiales de linóleo para el suelo, telas, lonas y láminas recubiertas PVC.

- Soldadura, estañado y aflojamiento de juntas de soldadura.
- Eliminación de laca y capas de pintura.
- Secado de laca y capas de pintura, compuestos adhesivos y de relleno.
- Aceleración de procesos de adhesión, activación de adhesivos.
- Descongelación de escaleras plegables, escaleras, cerraduras de puertas, recubrimientos de botas, puertas de automóvil, tuberías de agua, así como descongelación de frigoríficos y neveras.
- Control de moho y hongos, desinfección de viviendas de animales.
- Encendido de carbón.

Uso de boquillas especiales

- La boquilla plana 9 está diseñada para el tratamiento de grandes superficies.
- La boquilla deflector 10 se usa para tratar una superficie y proteger otra (cuyo calentamiento no es deseable, por e. j. el cristal de una ventana).
- La boquilla reflectora 11 se usa para cambiar la dirección del flujo de aire.
- La boquilla de punto 12 es para tratar pequeñas superficies, así como para soldar.

Recomendaciones generale

- Si es necesario, coloque una boquilla especial apropiada en la boquilla de la pistola 1.
- Prepare los accesorios requeridos para realizar el trabajo (la rascadora, la espátula, el cepillo, etc.).
- Conecte la herramienta eléctrica, ajuste el flujo de aire y la temperatura como se describe arriba.
- Tras terminar de usarla, coloque el interruptor 5 de conexión / desconexión en la posición "1" y deje que la herramienta eléctrica funcione durante un rato hasta que se enfríe, y desconéctela únicamente después de eso (sólo para el modelo HLP20-600 K).

Recomendaciones especiales para realizar diferentes tipos de trabajo (ver fig. 4-6)

Eliminación de pintura y capas de pintura (ver fig. 4.1) - instale la boquilla plana 9, caliente la superficie hasta que la capa de pintura se suavice, y retirela con la spatula o la rascadora 8.

Eliminación de laca y capas de pintura de marcos de ventana (ver fig. 4.2) - instale la boquilla deflector 10 correctamente (para proteger el cristal), caliente la superficie hasta que la capa se haya suavizado y retirela con la espátula o la rascadora 8.

Formación de tubos de plástico (ver fig. 5.1) - instale la boquilla reflectora 11. Rellene el tubo de plástico con arena y cierre los dos extremos del tubo para evitar que el tubo se colapse. Al mover el tubo en el flujo de aire, caliéntelo y moldéelo como sea necesario.

Descongelación de tuberías de agua (ver fig. 5.2) - instale la boquilla reflectora 11. Al mover la herramienta eléctrica, caliente la superficie congelada desde el borde hasta la mitad. Al calentar tuberías de plástico, tenga cuidado de no sobrecalentarlas.

Soldadura (ver fig. 6) - instale la boquilla de punto 12. Aplique la pasta de soldadura sobre la superficie a sol-

dar. Dependiendo del material, caliente la superficie a soldar durante 50-120 segundos y luego aplique la aleación de soldadura. La aleación de soldadura debe derretirse a la temperatura de la pieza.

producto, así como también sobre los repuestos. La información sobre los centros de servicio, los diagramas de las piezas y sobre los repuestos también se puede encontrar en: www.dwt-pt.com.

Mantenimiento de la herramienta eléctrica / medidas preventivas

Antes de llevar a cabo cualquier trabajo sobre la herramienta eléctrica, debe desconectarse de la fuente de energía.

Cuidado de los accesorios

Mantenga las boquillas especiales y la rascadora **8** limpias - retire todos los materiales pegados a ellas. Afíle regularmente la cuchilla de la rascadora **8** - eso facilitará el trabajo y mejorará sus resultados.

Limpieza de la herramienta eléctrica

Una condición indispensable para un uso seguro a largo plazo de la herramienta eléctrica es mantenerla limpia. Con frecuencia limpie la herramienta con aire comprimido a través de las ranuras de ventilación **4**.

Servicio de post-venta y servicio de aplicaciones

Nuestro servicio de post-venta responde a sus preguntas sobre el mantenimiento y la reparación de su

Cómo transportar las herramientas eléctricas

- Está terminantemente prohibido dejarlas caer para que no se produzca ningún impacto mecánico en el embalaje durante el transporte.
- Cuando se descarguen / carguen, no se permite usar ningún tipo de tecnología que funcione bajo el principio de sujeción de embalajes.

Protección del medio ambiente



Recicle las materias primas en lugar de eliminarlas como basura.

Las herramientas, los accesorios y el embalaje deberían seleccionarse para un reciclado cuidadoso del medio ambiente.

Las piezas de material plástico están marcadas para un reciclado selectivo.

Estas instrucciones están impresas sobre papel reciclado sin la utilización de cloro.

El fabricante se reserva la posibilidad de incluir cambios.

Español

Especificações da ferramenta eléctrica

Pistola de ar quente

HLP16-500

HLP20-600 K

Código da ferramenta eléctrica

[127 V ~50/60 Hz]
[230 V ~50/60 Hz]

consulte a página 7

Potência nominal com a
voltagem (fase 1 / 2 / 3)

127 V [W]
230 V [W]

750 / 1500
900 / 1600

55 / 55-600 / 110-1600
150 / 150-1900 / 250-2000

Amperagem na voltagem

127 V [A]
230 V [A]

12.5
7

12.5
8.6

Temperatura com a voltagem
(fase 1 / 2 / 3)

127 V [°C]
230 V [°C]

350 / 500
350 / 500

50 / 50-450 / 50-600
50 / 50-600 / 50-600

Fluxo de ar (fase 1 / 2 / 3)

[l/min]

300 / 500

350 / 350 / 500

Peso

[kg]
[lb]

0,5
1.1

0,8
1.76

Classe de protecção

□ / II

□ / II

Pressão sonora

[dB(A)]

85

85

Potência sonora

[dB(A)]

98

104

Vibrações

[m/s²]

7,9

8,2

Informações sobre ruído



Use protectores auditivos quando a potência sonora ultrapassar 85 dB(A).



Declaração de conformidade

Declaramos sob nossa inteira responsabilidade que o produto descrito nos "Especificações da ferramenta eléctrica" esta em conformidade com todas as disposicoes pertinentes das Directivas 2006/95/EC, 2004/108/EC incluindo suas alteracoes, e em conformidade com as seguintes normas: EN 60335-1, EN 60335-2-45, EN 62233.

Gestor de
certificação

Wu Cunzhen

Wu Cunzhen

Merit Link International AG
Stabio, Suíça, 15.11.2018

Regras gerais de segurança



AVISO - Para reduzir o risco de lesões, o utilizador tem de ler o manual de instruções.



AVISO! Leia todos os avisos de segurança e todas as instruções. O incumprimento das instruções e avisos de segurança pode ter como consequência a existência de perigo de incêndio, de choques eléctricos e / ou de lesões graves.

Guarde todos os avisos e instruções para futuras referências.

O termo "ferramenta eléctrica" nos avisos diz respeito à sua ferramenta alimentada pela rede (com fio) ou com bateria (sem fio).

Segurança na área de trabalho

- **Mantenha a área de trabalho limpa e bem iluminada.** Areas desarrumadas ou escuras são propicias a acidentes.
- **Não ligue ferramentas eléctricas em atmosferas explosivas, tal como na presença de líquidos inflamáveis, gases ou pó.** As ferramentas eléctricas geram faíscas que podem provocar a ignição dos fumos ou pó.
- **Mantenha as crianças e pessoas que passem afastadas enquanto trabalhar com uma ferramenta eléctrica.** As distrações podem fazer com que perca o controlo.

Segurança eléctrica

- **As fichas da ferramenta eléctrica têm de corresponder à tomada. Nunca modifique a ficha de algum modo. Não utilize qualquer adaptador com ferramentas eléctricas com ligação à terra.** Fichas não modificadas e tomadas correspondentes reduzirão o risco de choque eléctrico.
- **Evite o contacto do corpo com superfícies ligadas à terra, tais como tubos, radiadores, bases e frigoríficos.** Existe um risco acrescido de choque eléctrico se o seu corpo estiver ligado à terra.
- **Não exponha as ferramentas eléctricas à chuva ou a condições húmidas.** A entrada da água na ferramenta eléctrica aumentará o risco de choque eléctrico.
- **Não force o fio da alimentação. Nunca utilize o fio para transportar, puxar ou desligar a ferramen-**

Português

ta elétrica. Mantenha o fio afastado do calor, óleo, arestas afiadas ou peças móveis. Fios danificados ou presos aumentam o risco de choque elétrico.

- **Quando estiver a trabalhar com uma ferramenta elétrica ao ar livre, utilize uma extensão adequada para a utilização no exterior.** A utilização de um fio adequado ao exterior reduz o risco de choque elétrico.
- **Se for inevitável trabalhar com uma ferramenta elétrica num local húmido, use uma alimentação protegida por um dispositivo de corrente residual (DCR).** A utilização de um DCR reduz o risco de choque elétrico. **NÓTA!** O termo "dispositivo de corrente residual (DCR)" pode ser substituído pelo termo "interruptor de circuito de falha de ligação à terra (ICFLT) ou "disjuntor de circuito de fuga de terra (DCFT)".
- **Aviso!** Nunca toque nas superfícies de metal expostas na caixa de velocidades, proteção, etc., pois tocar nas superfícies de metal interfere com as ondas eletromagnéticas, podendo assim causar lesões ou acidentes.

Segurança pessoal

- **Mantenha-se alerta, observe o que está a fazer e use senso comum quando estiver a trabalhar com uma ferramenta elétrica. Não utilize uma ferramenta elétrica enquanto estiver cansado ou sobre o efeito de drogas, álcool ou medicação.** Um momento de falta de atenção enquanto trabalha com ferramentas elétricas pode resultar em lesões sérias.
- **Use equipamento pessoal de proteção. Utilize sempre proteção ocular.** O equipamento de segurança, tal como máscara de pó, calçado de segurança antiderrapante, capacete de segurança, ou proteção para os ouvidos, utilizado nas condições adequadas reduzirá a hipótese de lesões.
- **Evite ligações sem intenção. Certifique-se de que o interruptor se encontra na posição de desligado antes de ligar a fonte de energia e / ou à bateria ao agarrar ou transportar a ferramenta.** Transportar ferramentas elétricas com o seu dedo no interruptor ou fornecer energia a ferramentas elétricas que tenham o interruptor na posição de ligado convida a acidentes.
- **Retire qualquer chave de ajuste ou chave de fendas antes de ligar a ferramenta elétrica.** Uma chave de fendas ou uma chave deixada ligada a uma peça rotativa da ferramenta elétrica pode resultar em lesão.
- **Não se estique. Mantenha sempre a base e o equilíbrio adequados.** Isso proporciona um melhor controlo da ferramenta elétrica em situações inesperadas.
- **Vista-se adequadamente. Não use roupas largas ou joalharia. Mantenha o cabelo, roupa e luvas afastados das partes móveis.** Roupas largas, jóias ou cabelo comprido podem ser apanhados pelas peças em movimento.
- **Se forem fornecidos dispositivos para a ligação de extração de pó e facilidades de recolha, certifique-se de que estas estão ligadas e de que são devidamente utilizadas.** A utilização da recolha do pó pode reduzir os perigos relacionados com o pó.
- **Não permita que a familiaridade ganha com a utilização de ferramentas o torne mais complacente e ignore os princípios de segurança da ferramenta.** Uma ação descuidada pode causar lesões severas numa fração de segundo.
- **Aviso!** As ferramentas elétricas podem criar um campo eletromagnético durante o funcionamento. Este campo pode, sob determinadas circunstâncias, interferir com implantes médicos ativos ou passivos. Para reduzir o risco de lesões sérias ou fatais, reco-

mandamos que pessoas com implantes médicos consultem o seu médico e / ou fabricante do implante médico antes de utilizar esta ferramenta elétrica.

Utilização e cuidados da ferramenta elétrica

- **As pessoas com fracas aptidões físicas ou mentais, bem como as crianças, não podem utilizar a ferramenta elétrica, caso não sejam supervisionadas ou ensinadas a usar a ferramenta elétrica por uma pessoa responsável pela sua segurança.**
- **Não force a ferramenta elétrica. Use a ferramenta elétrica adequada para a tarefa pretendida.** O uso de uma ferramenta elétrica correta e à velocidade para a qual foi concebida permite executar o trabalho com maior eficácia e segurança.
- **Não utilize a ferramenta elétrica se o interruptor não a ligar ou desligar.** Qualquer ferramenta que não possa ser controlada com o interruptor é perigosa e deve ser reparada.
- **Desligue a ficha da fonte de alimentação e / ou a bateria da ferramenta elétrica antes de fazer quaisquer ajustes, mudar de acessórios, ou guardar as ferramentas elétricas.** Tais medidas de segurança preventiva ajudam a reduzir os riscos de ligar inadvertidamente a ferramenta elétrica.
- **Guarde ferramentas elétricas sem carga fora do alcance de crianças e não permita que pessoas estranhas às ferramentas elétricas ou a estas instruções trabalhem com a ferramenta elétrica.** As ferramentas elétricas são perigosas nas mãos de utilizadores sem formação.
- **Proceda à manutenção das ferramentas elétricas. Verifique se existem desalinhamentos ou bloqueios das peças móveis, peças partidas e quaisquer outras condições que possam afetar o funcionamento da ferramenta elétrica.** Se estiver danificada, leve a ferramenta elétrica para ser reparada antes da utilização. Muitos acidentes são provocados pela fraca manutenção das ferramentas elétricas.
- **Mantenha as ferramentas de corte afiadas e limpas.** Ferramentas devidamente mantidas com arestas de corte afiadas são menos fáceis de prender e mais fáceis de controlar.
- **Use a ferramenta elétrica, acessórios e brocas, etc., de acordo com estas instruções, tendo em conta as condições de trabalho e o trabalho a ser efetuado.** A utilização da ferramenta elétrica para operações diferentes das pretendidas pode resultar numa situação perigosa.
- **Mantenha as pegas e superfícies de segurar secas, limpas e sem óleo ou gordura.** Pegas e superfícies de segurar escorregadias não permitem o manuseamento seguro nem o controlo da ferramenta em situações inesperadas.
- **Tenha em conta que, quando utilizar uma ferramenta elétrica, segure corretamente a pega auxiliar, o que é útil quando controlar a ferramenta elétrica.** Assim, um manuseamento adequado pode reduzir o risco de acidentes ou lesões.

Reparação

- **A manutenção da sua ferramenta elétrica deverá ser sempre efetuada por pessoas qualificadas, utilizando apenas peças sobresselentes idênticas.** Tal irá assegurar que a segurança da ferramenta elétrica é mantida.
- **Siga as instruções quanto a lubrificação e mudança de acessórios.**

Antes de começar a operação

- Nunca utilize a ferramenta eléctrica se não estiver devidamente montada ou se passar por alterações não aprovadas.
- A ferramenta eléctrica não pode ser usada em áreas com pó e que contenham gases explosivos e vapores de substâncias agressivas.
- Usar a ferramenta eléctrica para secar cabelo é estritamente proibido: A temperatura do fluxo de ar quente é muito superior ao de um secador doméstico. Pode sofrer graves queimaduras.
- É proibido usar a ferramenta eléctrica para retirar tinta que contenha chumbo.
- Se for derreter um tubo de água, certifique-se de que é realmente um tubo de água e não de gás, porque aquecer um tubo de gás pode causar uma explosão.

Durante a operação

- Utilizar a ferramenta eléctrica à chuva, neve ou ambientes com elevada humidade (casas de banho, saunas, etc.) é proibido.
- Durante a utilização, não aponte o bocal para si, outras pessoas ou animais e não toque no bocal ou na superfície que aqueceu. Pode sofrer graves queimaduras.
- Não feche as ranhuras de ventilação da pistola de ar quente, não feche o bocal da pistola de ar quente e não segure o bocal demasiado perto da superfície a ser trabalhada. Isso fará com que a ferramenta eléctrica sobreaqueça e fique danificada.
- Certifique-se de que existe uma ventilação adequada no local onde a operação é efectuada. Os gases e vapores gerados durante a operação podem ser nocivos para a sua saúde.
- Use óculos de protecção e luvas durante a operação.
- Não oriente o fluxo de ar quente para o mesmo lugar durante um longo período de tempo. O tratamento a calor de camadas de verniz e de tinta pode produzir gases altamente inflamáveis.
- Não trabalhe perto de líquidos, gases e itens altamente inflamáveis (madeira, papel, etc.).
- Tenha cuidado com a ignição dos objectos em redor devido à alta temperatura do fluxo do ar. Lembre-se que os componentes que não estão à vista (vigas de madeira, materiais de isolamento, etc.) também podem incendiar-se.
- Durante uma operação parado, coloque a ferramenta numa superfície horizontal seca, para evitar que caia. Não deixe a ferramenta a funcionar sem supervisão.

Após terminar a operação

- Depois de desligar, examine o local onde foram efectuados trabalhos e não deixe objectos a desintegrar-se. Eles podem causar um incêndio.
- Após utilizar a ferramenta eléctrica, deixe o bocal arrefecer por completo e só depois retire a ferramenta eléctrica.

Símbolos usados no manual

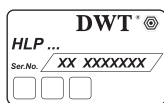

Autocolante do número de série:
HLP ... - modelo;
XX - data de fabrico;
XXXXXXX - número de série.



Leia todos os avisos de segurança e todas as instruções.



Use óculos de segurança.



Use proteções auditivas.



Use máscara respiratória.



Utilize luvas de protecção.



Desligue a ferramenta eléctrica da alimentação antes da instalação ou ajuste.



Certifique-se de que existe uma ventilação adequada da divisão.



Direção do movimento.



Direção de rotação.



Bloqueado.



Desbloqueado.



Isolamento duplo / classe de protecção.



Atenção. Importante.

Os símbolos apresentados a seguir são usados no manual de utilização. Lembre-se do seu significado. A interpretação correta dos símbolos permite uma utilização correta e segura da ferramenta eléctrica.

Símbolo	Significado
	Um sinal a certificar que o produto se encontra em conformidade com os requerimentos essenciais das diretivas da UE e normas harmonizadas da UE.

	Informação útil.
--	------------------

	Não elimine a ferramenta eléctrica juntamente com o lixo doméstico comum.
--	---

Designação da ferramenta eléctrica DWT

A pistola de ar quente foi criada para aquecer uma superfície de trabalho através do sopro de ar quente.

[HLP20-600 K]

Também oferece a possibilidade de sopro com pouco aquecimento (50°C) numa superfície de trabalho. Isto permite um desempenho efectivo de diferentes tipos de trabalho.

Componentes da ferramenta eléctrica

- 1 Bocal
- 2 Estrutura protectora
- 3 Corpo
- 4 Fendas de ventilação
- 5 Interruptor de ligar / desligar
- 6 Regulador
- 7 Orifício de visualização
- 8 Raspador *
- 9 Bocal plano *
- 10 Bocal deflector *
- 11 Bocal reflector *
- 12 Bocal de ponta *
- 13 Suporte

* Acessórios

Nem todos os acessórios apresentados nas ilustrações ou descritos no texto fazem parte das peças fornecidas.

Instalação e afinação dos elementos da ferramenta eléctrica

Antes de proceder à limpeza ou reparação da ferramenta eléctrica, deve desligá-la da electricidade.

 A montagem / desmontagem / preparação de alguns elementos é a mesma para todos os modelos de ferramentas eléctricas. Neste caso, os modelos específicos não são indicados na ilustração.

Remoção / instalação da estrutura protectora (consulte a imagem 1)

[HLP20-600 K]

- Rode a estrutura protectora 2 e retire-a, conforme apresentado na imagem 1 (isto pode ser necessário para efectuar trabalhos em espaços confinados).
- Enquanto instala a estrutura protectora 2, combine os elementos levantados dentro da estrutura com as ranhuras na estrutura 3, coloque a estrutura e rode, conforme apresentado na imagem 1.

Usar bocais especiais (consulte a imagem 2)

Coloque um bocal especial no bocal 1 e rode, se necessário, para ajustar numa posição mais adequada ao trabalho (consulte a imagem 2). Tenha em conta de que tem de colocar um bocal especial a direito, de modo a que não caia durante a operação.

Operação inicial da ferramenta eléctrica

Use sempre a voltagem de alimentação correcta: A voltagem da alimentação tem de ser sempre equivalente à informação apresentada na placa de identificação da ferramenta eléctrica.

Ligar / desligar a ferramenta eléctrica

[HLP16-500]

Ligar:

Mova o interruptor de ligar / desligar 5 para a posição "1" ou "2".

Desligar:

Mova o interruptor de ligar / desligar 5 para a posição "0".

[HLP20-600 K]

Ligar:

Mova o interruptor de ligar / desligar 5 para a posição "1", "2" ou "3".

Desligar:

Mova o interruptor de ligar / desligar 5 para a posição "0".

Características de design da ferramenta eléctrica

Ajuste do fluxo do ar

[HLP20-600 K]

O fluxo do ar pode ser ajustado passo-a-passo usando o interruptor de ligar / desligar 5. Mova-o para a posição "1", "2" ou "3" para definir o fluxo do ar desejado (os valores são especificados na folha das características técnicas).

Ajuste da temperatura

[HLP20-600 K]

A temperatura do fluxo do ar pode ser suavemente alterada com o regulador 6 (apenas se o interruptor de

ligar / desligar 5 for colocado nas posições "2" ou "3"). Rode o regulador 6 para escolher a temperatura desejada (veja também a marca no regulador 6. Deverá ser lida através do orifício de visualização 7).

Sopro de ar fresco

[HLP20-600 K]

Se o interruptor de ligar / desligar 5 for colocado na posição "1", o elemento de aquecimento não é activado. Só a ventoinha é que está a funcionar. Este modo foi criado para arrefecer a ferramenta eléctrica após a operação e também pode ser usado para arrefecer, soprar e secar.

Possibilidade de usar parado (consulte a imagem 5.1)

O design da ferramenta eléctrica permite uma operação parado. Ligue a ferramenta eléctrica, ajuste a temperatura desejada (apenas para o modelo HLP20-600 K) e, em seguida, colocá-la na posição vertical com o bico para cima (vide fig. 5.1). **Note: por favor, antes da instalação vertical do modelo HLP16-500, coloque o suporte 13 paralelo ao corpo 3.**

Proteção contra superaquecimento

[HLP16-500]

A ferramenta eléctrica está equipada com uma proteção complexa contra o superaquecimento que evita danos na ferramenta eléctrica quando a temperatura de funcionamento normal é excedida.

Recomendações acerca do funcionamento

Raio de aplicação da ferramenta eléctrica

Pode efectuar diferentes tipos de trabalhos com a ferramenta eléctrica. Alguns deles estão listados em baixo.

- Contrair tubos com calor, soldar conectores e brachadeiras de componentes vedantes e eléctricos.
- Alterar a forma de produtos de acrílico, PVC, poliestireno, tubos, placas, perfis e madeira molhada.
- Reparar pranchas de surf, esquis e outro equipamento desportivo, reparar amortecedores e outras peças automóvel de plástico.
- Encerar esquis, mobiliário e tratamento anti-séptico de madeira.
- Desapertar parafusos de metal apertados ou enferrujados, porcas, cavilhas, tratamento com calor para encolher.
- Soldar polímeros termoplásticos, PVC e materiais para chão de linóleo, tecidos revestidos a PVC, oleados e chapas metálicas.
- Soldar, trabalhar em chapa de estanho e libertar juntas soldadas.
- Remover revestimentos de verniz e tinta.
- Secar revestimentos de verniz e tinta, compostos adesivos e gesso.
- Aceleração dos processos de adesão, activação dos adesivos.
- Descongelar escadas, trincos da porta, coberturas de botas, portas de carros, tubos de água, bem como descongelar frigoríficos e congeladores.

- Controlo do mofo e fungos, desinfestação de casas para animais.
- Acender carvão.

Usar bocais especiais

- O bocal plano 9 foi criado para tratar superfícies largas.
- O bocal deflector 10 é usado para tratar uma superfície e proteger a outra (em que não se deseja o aquecimento, como no vidro de uma janela).
- O bocal reflector 11 é usado para mudar a direcção do fluxo do ar.
- O bocal de ponta 12 serve para tratar pequenas áreas, bem como para soldar.

Recomendações gerais

- Se for necessário, coloque um bocal especial adequado no bocal da pistola 1.
- Prepare os acessórios necessários para o desempenho do trabalho (raspador, espátula, escova, etc.).
- Ligue a ferramenta eléctrica, ajuste o fluxo do ar e a temperatura, conforme descrito em cima.
- Após terminar a operação, coloque o interruptor de ligar / desligar 5 na posição "1" e deixe a ferramenta eléctrica funcionar durante uns momentos para arrefecer. Só depois é que a pode desligar (apenas para o modelo HLP20-600 K).

Recomendações especiais para efectuar diferentes tipos de trabalhos (consulte a imagem 4-6)

Remoção de tinta e revestimentos (consulte a imagem 4.1) - Instale o bocal plano 9, aqueça a superfície até que a cobertura suavize, depois retire-a com uma espátula ou raspador 8.

Remoção de tinta e verniz de caixilhos de janelas (consulte a imagem 4.2) - instale o bocal deflector 10 correctamente (para proteger o vidro), aqueça a superfície até que a cobertura suavize, depois retire-a com uma espátula ou raspador 8.

Formar tubos de plástico (consulte a imagem 5.1) - instale o bocal reflector 11. Encha o tubo de plástico com areia e feche ambas as extremidades, para evitar que o tubo sucumba. Enquanto move o tubo no fluxo de ar quente, aqueça-o e molde-o conforme desejado.

Derreter tubos de plástico (consulte a imagem 5.2) - instale o bocal reflector 11. Enquanto move a ferramenta eléctrica, aqueça uma área congelada da extremidade para o meio. Enquanto aquece tubos de plástico, tenha cuidado para não os sobreaquecer.

Soldar (consulte a imagem 6) - instale o bocal de ponta 12. Aplique pasta de soldar na área a soldar. Dependendo do material, aqueça a área a soldar durante 50-120 segundos e depois aplique a liga de soldar. A liga de soldar tem de derreter na temperatura da peça a ser trabalhada.

Manutenção da ferramenta eléctrica / medidas preventivas

Antes de proceder à limpeza ou reparação da ferramenta eléctrica, deve desligá-la da electricidade.

Cuidados com os acessórios

Mantenha os bocais especiais e raspador **8** limpos. Retire todos os materiais que estejam a obstruir. Afie regularmente a lâmina do raspador **8**. Isto facilita o trabalho e melhora os seus resultados.

Limpeza da ferramenta eléctrica

Uma condição indispensável para uma utilização segura a longo prazo da ferramenta eléctrica é mantê-la limpa. Passe regularmente a ferramenta eléctrica com ar comprimido através dos orifícios do ar **4**.

Serviço pós-venda e serviço de aplicação

O nosso serviço pós-venda responde às suas perguntas relativas à manutenção e reparação do seu produto, bem como peças sobresselentes. A informação acerca dos centros de reparação, diagramas das peças e informação sobre peças sobresselentes também pode ser encontrada em: www.dwt-pt.com.

Transporte das ferramentas eléctricas

- Nunca permita que a caixa sofra qualquer impacto mecânico durante o transporte.
- Quando carregar / descarregar, não use qualquer tipo de tecnologia que funcione com o princípio de fixação da caixa com pinças.

Protecção ambiental



Reciclagem de matérias primas em vez de eliminação de lixo.

A ferramenta eléctrica, acessórios e caixa deverão ser separados, para uma reciclagem amiga do ambiente.

Para efeitos de uma reciclagem específica, as peças de plástico dispõem de uma respectiva marcação. Estas instruções foram riadas com papel reciclável isento de cloro.

O fabricante reserva o direito de fazer alterações.

Português

Elektrikli alet özelliđi

Sıcak hava tabancası

HLP16-500

HLP20-600 K

Elektrikli alet kodu

[127 V ~50/60 Hz]
[230 V ~50/60 Hz]

bkz. sayfa 7

Voltajdaki anma gücü (kademe 1 / 2 / 3)

127 V [W]
230 V [W]

750 / 1500
900 / 1600

55 / 55-600 / 110-1600
150 / 150-1900 / 250-2000

Gerilimdeki akım

127 V [A]
230 V [A]

12.5
7

12.5
8.6

Voltajdaki sıcaklık (kademe 1 / 2 / 3)

127 V [°C]
230 V [°C]

350 / 500
350 / 500

50 / 50-450 / 50-600
50 / 50-600 / 50-600

Hava akımı (kademe 1 / 2 / 3)

[l/min]

300 / 500

350 / 350 / 500

Ağırlık

[kg]
[pound]

0,5
1.1

0,8
1.76

Emniyet sınıfı

□ / II

□ / II

Ses basıncı

[dB(A)]

85

85

Akustik güç

[dB(A)]

98

104

Ağırlıklı titreşim

[m/s²]

7,9

8,2

Gürültü
bilgisi

Uyarılarda geçen "elektrikli alet" elektrik şebekesinden beslenen (kablolu) elektrikli alet veya pille çalışan (kablosuz) elektrikli alettir.



Eđer ses basıncı 85 dB(A) deđerini aşarsa her zaman kulak koruyucu takınız.

CE

Uyumluluk
beyanati

Tek sorumlu olarak "Elektrikli alet özelliđi" bölümünde tanımlanan ürünün, deđişiklikleri de dahil olmak üzere 2006/95/EC, 2004/108/EC yönergelerinin geçerli bütün hükümlerini karşıladığını ve aşağıdaki standartlarla uyumlu olduğunu beyan ederiz: EN 60335-1, EN 60335-2-45, EN 62233.

Onay müdürü

Wu Cunzhen

Wu Cunzhen

Merit Link International AG
Stabio, İsviçre, 15.11.2018

Genel
güvenlik kuralları



UYARI - Kullanıcı, yaralanma riskini azaltmak için kullanım talimatları el kitabını okumalıdır.



UYARI! Tüm güvenlik uyarılarını ve talimatları okuyun. Uyarıların ve talimatların herhangi birine uyulmaması elektrik çarpmasına, yangın çıkmasına ve / veya ciddi yaralanmalara yol açabilir.

İleride başvurmak üzere tüm uyarıları ve talimatları kaydedin.

Çalışma alanı güvenliđi

- Çalışma alanını temiz tutun ve iyice aydınlatın. Dađınlık veya karanlık alanlarda kaza olma ihtimali yüksektir.
- Elektrikli aletleri patlayıcı ortamlarda (ör. yanıcı sıvıların, gazların veya tozların bulunduğu yerlerde) çalıştırmayın. Elektrikli aletler tozları veya buharları tutuşturabilecek kıvılcımlar oluşturur.
- Elektrikli aleti çalıştırırken çocukları ve çevredeki kişileri çalışma noktasından uzak tutun. Dikkat dađınlıklığı kontrolü kaybetmenize neden olabilir.

Elektrik güvenliđi

- Elektrikli aletlerin fişleri prize uygun olmalıdır. Fiş üzerinde asla deđişiklik yapmayın. Topraklanmış elektrikli aletlerle beraber adaptör fişlerini asla kullanmayın. Deđiştirilmemiş fişler ve bunlara uygun prizler elektrik çarpması riskini azaltacaktır.
- Borular, radyatörler, fırınlar ve buzdolapları gibi topraklanmış yüzeylere temas etmekten kaçınınız. Vücudunuz topraklanmış ise elektrik çarpması riski artar.
- Elektrikli aletleri yağmura veya ıslak ortamlara maruz bırakmayın. Elektrikli alete su girmesi elektrik çarpması riskini artıracaktır.
- Kabloyu başka amaçlar için kullanmayın. Kabloyu asla elektrikli aleti taşımak veya çekmek için kullanmayın ve prizle olan bağlantısını keserken asla kablodan çekmeyin. Kabloyu ısıdan, yağdan, keskin uçlardan veya hareketli parçalardan uzak tutun. Hasarlı veya birbirine dolaşmış kablolar elektrik çarpması riskini artırır.

Türkçe

43

- **Elektrikli aleti dış mekanda çalıştırırken dış mekan kullanımına uygun bir uzatma kablosu kullanın.** Dış mekan kullanımına uygun bir kablo kullanılması elektrik çarpması riskini azaltır.
- **Elektrikli aletin rutubetli bir yerde kullanılması kaçınılmaz ise elektrik akımı korumalı bir artık akım cihazı (AAC) kullanın.** AAC kullanımı elektrik çarpması riskini azaltır. NOT! "Artık akım cihazı (AAC)" teriminin yerine "topraklama arızası devre saltarı (TADŞ)" veya "toprak kaçağı devre kesicisi (TKDK)" kullanılabilir.
- **Uyarı!** Dişli kutusu, kalkan vb. üzerinde bulunan açık metal yüzeylere asla dokunmayın, çünkü metal yüzeylere dokunulması elektromanyetik dalgaları bozarak potansiyel yaralanmalara veya kazalara yol açabilir.

Kişisel güvenlik

- **Elektrikli aleti çalıştırırken tetikte olun, ne yaptığınıza dikkat edin ve sağduyunuzu kullanın.** Yorgunken veya uyusturucu, alkol veya ilaç etkisi altındayken elektrikli aleti kullanmayın. Elektrikli aletleri çalıştırma esnasında bir anlık dikkatsizlik ciddi bireysel yaralanmaya yol açabilir.
- **Kişisel koruyucu donanım kullanın. Daima koruyucu bir gözlük takın.** Uygun koşullarda toz maskesi, kaymayan güvenlik ayakkabıları, baret veya kulak tıkacı kullanmak kişisel yaralanmaları azaltacaktır.
- **Elektrikli aletin istem dışı başlatılmasını önleyin.** Aleti güç kaynağına ve / veya pil takımına bağlamadan, kaldırmadan veya taşımadan önce düğmenin kapalı konumda olduğundan emin olun. Elektrikli aleti, parmağınız düğme üzerindeyken taşımanız veya düğmesi açık elektrikli aletlere güç vermeniz kaza ihtimalini oldukça artırır.
- **Elektrikli aleti açmadan önce ayar anahtarını veya somun anahtarını sökün.** Elektrikli aletin dönen bir kısmına bir somun anahtarını veya anahtarı takılı bırakmak bireysel yaralanmaya neden olabilir.
- **Elektrikli alete uzanmayın. Dayanağı ve dengeyi daima uygun konumda tutun.** Böylece beklenmeyen durumlarda elektrikli alet daha iyi kontrol edilebilir.
- **Uygun kıyafetler giyin. Bol kıyafetler giymeyin veya takı takmayın. Saçlarınızı, kıyafetlerinizi ve eldivenlerinizi hareketli parçalardan uzak tutun.** Bol kıyafetler, takılar veya uzun saç hareketli parçalara sıkışabilir.

- **Cihazlar toz giderme ve toplama ünitelerinin bağlantısı için temin ediliyor ise bu cihazların bağlı olduğundan ve doğru kullanıldığından emin olun.** Toz toplama işlemi, tozla ilgili tehlikeleri azaltabilir.
- **Aletleri sık kullanmanızdan kaynaklanan alışkanlığın sizi kayıtsızlaştırmasına izin vermeyin ve aletin güvenlik ilkelerini göz ardı etmeyin.** Dikkatsiz bir hareket bir anda ciddi yaralanmaya yol açabilir.
- **Uyarı!** Elektrikli aletler çalışma sırasında elektromanyetik bir alan oluşturabilir. Bu alan bazı koşullarda aktif veya pasif tıbbi implantların işlevini engelleyebilir. Ciddi veya ölümcül yaralanma riskini azaltmak için tıbbi implantları olan kişilerin bu elektrikli aletleri çalıştırmadan önce doktorlarına ve tıbbi implant üreticisine danışmalarını tavsiye ederiz.

Elektrikli aletin kullanımı ve bakımı

- **Çocukların yanı sıra ruhsal-fiziksel veya zihinsel yetenekleri yetersiz olan kişiler güvenliklerinden sorumlu bir kişi tarafından gözetime tabi tutulmadan veya elekt-**

rikli aletin kullanımı hakkında sorumlu kişiden talimat almadan aleti çalıştırmaz.

- **Elektrikli aleti kapasitesi dışına zorlamayın. Uygulamanız için doğru elektrikli aleti kullanın.** Doğru elektrikli alet, işlemi daha iyi ve daha güvenli bir biçimde ve tasarlandığı hızda gerçekleştirecektir.
- **Açma kapama düğmesi çalışmayan elektrikli aleti kullanmayın.** Düğmeyle kontrol edilemeyen bir elektrikli alet tehlikeli olabilir ve onarılması gerekir.
- **El aletinde ayarlama yapmadan, aksesuarlarını değiştirmeden veya aleti saklamadan önce fişin güç kaynağıyla olan bağlantısını ve / veya pil takımının elektrikli aletle olan bağlantısını kesin.** Bu gibi önleyici güvenlik tedbirleri elektrikli aleti yanlışlıkla başlatma riskini azaltır.
- **Kullanılmayan elektrikli aletleri çocukların erişmeyeceği yerlerde saklayın ve elektrikli aleti veya bu talimatları iyi bilmeyen kişilerin elektrikli aleti çalıştırmasına izin vermeyin.** Eğitim almamış kişilerin elektrikli aletleri kullanması tehlike arz eder.
- **Elektrikli aletlere bakım yapın. Hareketli parçaların hizasızlığını veya takılmasını, parçaların kırılma durumunu ve elektrikli aletlerin çalışmasını etkileyebilecek diğer koşulları kontrol edin.** Elektrikli alet hasar görmüşse kullanmadan önce onarımını sağlayın. Yeterli bakımı yapılmayan elektrikli aletler birçok kazaya neden olabilir.
- **Kesme takımlarının keskinliğini ve temizliğini koruyun.** Doğru bakım yapılan ve kesme uçları keskin olan kesme takımlarının sıkışma ihtimali daha düşüktür ve daha kolay kontrol edilebilir.
- **Elektrikli aleti, aksesuarları ve takım uçlarını vb. bu talimatlara uygun olarak ve çalışma koşullarını ve yapılacak işi dikkate alarak kullanın.** Kullanım amacı farklı elektrikli aletlerin başka bir amaç için kullanılması tehlikeli durumlara neden olabilir.
- **Tutma yerlerini ve kavrama yüzeylerini kuru, temiz ve yağdan ve gresden arındırılmış olarak muhafaza edin.** Kaygan tutma yerleri ve kavrama yüzeyleri güvenli kullanımı ve aletin beklenmeyen durumlarda kontrolünü engeller.
- **Bir elektrikli alet kullanırken lütfen yardımcı tutmağı doğru tutmaya dikkat edin.** Böylece elektrikli aleti daha kolay kontrol edebilirsiniz. Sonuç olarak aleti doğru tutmak kaza veya yaralanma riskini azaltabilir.

Servis

- **Elektrikli aletinizin onarımını, yalnızca aynı deęişim parçalarını kullanan vasıflı bir onarım elemanına yaptırın.** Böylece elektrikli aletin güvenliği korunacaktır.
- **Aksesuarları yağlama ve deęiştirme talimatlarına uyun.**

Elektrikli aleti çalıştırırken uygulanacak güvenlik esasları

İşletime başlamadan önce

- **Düzgün bir şekilde monte edilmemiş veya onaylanmamış deęişiklerden geçmiş güç aletini asla çalıştırmayın.**
- **Güç aleti, toz ve patlayıcı gaz ve aşındırıcı maddelerin buharlarını içeren alanlarda kullanılmamalıdır.**
- **Güç aletinin saç kurutmak için kullanılması kati olarak yasaktır sıcak hava akışının sıcaklığı bir ev saç kurutucusunun sıcaklığından çok daha fazladır kötü bir şekilde yanabilirsiniz.**

- Güç aletinin kurşun içeren boyaları kaldırmak için kullanılması yasaktır.
- Bir su borusunu çözecekseniz, bunun su borusu olduğundan, gaz borusu olmadığından emin olun. Çünkü bir gaz borusunu ısıtmak patlamaya yol açabilir.

İşletme sırasında



- Güç aletinin yağmur, kar veya yüksek nemli çevrelerde (banyo, sauna, vb.) kullanılması yasaktır.
- Çalıştırırken nozulu kendinize, diğer insanlara veya hayvanlara doğrultmayın ve nozula veya ısıttığınız yüzeye dokunmayın kötü bir şekilde yanabilirsiniz.
- Sıcak hava tabancasının havalandırma deliklerini kapatmayın, sıcak hava tabancasının nozulunu kapatmayın ve nozulu çalışma yüzeyine çok yakın tutmayın bu güç aletinin aşırı ısınmasına ve bozulmasına yol açacaktır.
- Çalışmanın gerçekleştirileceği odada düzgün havalandırma sağlayın çalışma sırasında oluşan gazlar ve buharlar sağlığınıza zararlı olabilir.
- Çalışma sırasında güvenlik gözlükleri ve eldivenleri giyin.
- Sıcak hava akışını uzun bir süre aynı yere doğrultmayın Vernik ve boya kaplamalarının ısı işlemleri yüksek derecede yanıcı gazlar oluşturabilir.
- Yüksek derecede yanıcı sıvıların, gazların ve maddelerin (ahşap, kâğıt, vb.) yanında çalışmayın.
- Hava akışının yüksek sıcaklığından dolayı etraftaki nesnelerin tutuşmamasına dikkat edin. Görünmeyen tasarım bileşenlerinin (ahşap kirişler, yalıtım malzemeleri, vb.) tutuşabileceğini unutmayın.
- Kararlı durum çalışması sırasında, güç aletini düz kuru bir yüzeye koyarak devrilmesini önleyin. Güç aletini çalışırken gözetimsiz bırakmayın.

İşletimin tamamlanmasından sonra

- Son kapatmadan sonra, işçiliklerinin yapıldığı yerleri inceleyin, bozunabilecek maddeleri geride bırakmayın - yangına sebep olabilir.
- Güç aletini çalıştırdıktan sonra, nozulun tamamen soğumasını sağlayın ve ancak o zaman güç aletini kaldırın.

Kılavuzda kullanılan semboller

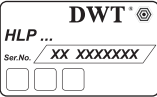
Kullanım kılavuzunda aşağıdaki semboller kullanılmaktadır. Lütfen anlamlarını unutmayın. Sembollerin doğru yorumlanması, güç aletinin doğru ve güvenli kullanımına imkan verecektir.

Sembol	Anlamı
	Seri numarası etiketi: HLP ... - model; XX - üretim tarihi; XXXXXXX - seri numarası.
	Tüm güvenlik yönetmeliklerini ve talimatlarını okuyun.

Sembol	Anlamı
	Koruyucu gözlükler takın.
	Kulak koruyucuları takın.
	Toz maskesi takın.
	Koruyucu eldivenler giyin.
	Kurulum veya ayar öncesinde güç aletinin bağlantısını şebekeden kesin.
	Çalışma odasının yeterli bir şekilde havalandırılmasını sağlayın.
	Hareket yönü.
	Dönüş yönü.
	Kilitli.
	Kilidi açık.
	Çift yalıtım / koruma sınıfı.
	Dikkat. Önemli.
	Ürünün AB yönetmeliklerinin ve uyumlu hale getirilmiş AB standartlarının temel gereksinimleriyle uyumlu olduğunu doğrulayan bir işaret.
	Faydalı bilgiler.

Sembol**Anlamı**

Güç aletini ev tipi çöp kutularına atmayın.

rin, muhafazayı yerleştirin ve şek. 1'de gösterildiği şekilde döndürün.

Özel nozulların kullanılması (bkz. şek. 2)

Nozul 1 üzerine özel bir nozul yerleştirin ve çalışması için daha uygun bir konuma ayarlamak için gerekirse döndürün (bkz. şek. 2). Çalışırken düşmemesi için özel bir nozulun düzgün bir şekilde takılması gerektiğini unutmayın.

**Elektrikli aletin kullanım amacı
DWT**

Sıcak hava tabancası, bir çalışma yüzeyini hava üflemeyle ısıtmak için tasarlanmıştır.

[HLP20-600 K]

Bir çalışma yüzeyine düşük ısıtılmalı (50°C) üfleme imkânını da sunar. Bu, farklı türde işler için verimli performansa olanak sağlar.

**Motorlu aletin
parçaları**

- 1 Nozul
- 2 Koruyucu muhafaza
- 3 Gövde
- 4 Havalandırma aralıkları
- 5 Açma / kapatma anahtarı
- 6 Düzenleyici
- 7 Gözlem deliği
- 8 Kazıyıcı *
- 9 Düz nozul *
- 10 Saptırıcı nozul *
- 11 Yansıtıcı nozul *
- 12 Noktasal nozul *
- 13 Braket

* Aksesuar

Tanımlanan ve şekilleri gösterilen aksesuar kısmen teslimat kapsamına dahil değildir.

**Elektrikli alet elemanlarını
takma ve ayarlama**

Motorlu aletin üzerinde herhangi bir işlem yapılmadan önce, ana şebeke ile bağlantısı kesilmelidir.

i Bazı parçaların montajı / sökümü / ayarlanması tüm elektrikli alet modelleri için aynıdır, böyle durumlarda özel modeller resimlerde belirtilmez.

Koruyucu muhafazanın sökülmesi / kurulması (bkz. şek.1)

[HLP20-600 K]

- Koruyucu muhafazayı 2 döndürün ve şek. 1'de gösterildiği şekilde (dar alanlarda iş yapılması için gerekli olabilir) sökün.
- Koruyucu muhafazayı 2 kurarken, muhafazanın içindeki yükseltilen parçaları gövdedeki 3 deliklerle eşleştirin, muhafazayı yerleştirin ve şek. 1'de gösterildiği şekilde döndürün.

**Elektrikli aleti ilk
kez çalıştırma**

Her zaman doğru besleme voltajıyla kullanın: elektrikli aletin voltajı, elektrikli aletin tanıtım levhasında belirtilen bilgiyle uyuşmalıdır.

**Elektrikli aleti
açma / kapama****[HLP16-500]****Açma:**

Açma / kapama anahtarını 5 konum "1" veya "2" olarak hareket ettirin.

Kapama:

Açma / kapama anahtarını 5 konum "0" olarak hareket ettirin.

[HLP20-600 K]**Açma:**

Açma / kapama anahtarını 5 konum "1", "2" veya "3" olarak hareket ettirin.

Kapama:

Açma / kapama anahtarını 5 konum "0" olarak hareket ettirin.

**Motorlu aletin
tasarım özellikleri****Hava akış ayarı****[HLP20-600 K]**

Hava akışı aşamalı olarak açma / kapama anahtarı 5 kullanılarak ayarlanabilir. İstenilen hava akışını ayarlamak için "1", "2" veya "3" konumuna getirin (değerler teknik veriler sayfasında belirtilmektedir).

Sıcaklık ayarı**[HLP20-600 K]**

Hava akış sıcaklığı düzenleyiciyle 6 sorunsuz bir şekilde değiştirilebilir (sadece açma / kapama anahtarı 5 "2" veya "3" konumlarında). İstenilen sıcaklığı ayarlamak için düzenleyiciyi 6 döndürün (ayrıca düzenleyicideki 6 işaretlemeye bakın - bu işaretleme gözlem deliğinden 7 okunmalıdır).

Soğuk hava üfleme**[HLP20-600 K]**

Açma / kapama anahtarı 5 "1" konumundaysa, ısıtma elemanı etkinleştirilmez ve sadece fan çalışır. Bu mod,

çalışmadan sonra güç aletini soğutmak içindir ve soğutma, üfleme ve kurutma için de kullanılabilir.

Kararlı durum kullanım imkânı (bkz. şek. 5.1)

Güç aleti tasarımı, kararlı durum çalışmasına imkân verir. Güç aletini çalıştırın, istenilen sıcaklığı ayarlayın (yalnızca HLP20-600 K modeli için) ve sonrasında ağızlık yukarı konumdayken dikey bir şekilde tutun (bkz. şek. 5.1). **Not: HLP16-500 modelinin dikey kurulumundan önce lütfen braketi 13 gövdeye 3 paralel tutun.**

Aşırı ısınmaya karşı koruma

[HLP16-500]

Güç aleti, normal çalışma sıcaklığı aşıldığında aşırı ısınmaya karşı güç aletinin zarar görmesini önleyen karmaşık bir koruma ile donatılmıştır.

Elektrikli alet kullanımıyla ilgili öneriler

Güç aletinin uygulama alanı

Güç aletinin kullanılması, farklı türde işlerin gerçekleştirilmesine imkân verir. Bunlardan bazıları aşağıda listelenmiştir.

- Isı bütüştürme borularının, lehim konektörlerinin ve sızdırmazlık kelepçelerinin ve elektriksiz parçaların kısıtlanması.
- Akrilik, PVC, polistiren ürünlerin, boruların, plakaların, profillerin ve yaş tahtaların şekillerinin değiştirilmesi.
- Sörf tahtalarının, kayakların ve diğer spor ekipmanlarının, tamponların ve diğer plastik otomobil parçalarının tamiri.
- Kayakların, mobilyaların cilalanması ve ahşapların antiseptik işlemleri.
- Paslanmış veya sıkı metal vidaların, somunların, civataların, sıkı geçme bağlantılarının, ısı bütüştürme işlemlerinin gevşetilmesi.
- Termoplastik polimerlerin, PVC ve muşamba zemin malzemelerinin, PVC kaplı kumaşların, branda ve folyoların kaynak işlemleri.
- Lehimleme, kalay kaplama ve lehimli bağlantıların gevşetilmesi.
- Vernik ve boya kaplamalarının kaldırılması.
- Vernik ve boya kaplamalarının, yapışkan ve dolgu bileşenlerinin kurutulması.
- Yapışma süreçlerinin hızlandırılması, yapışkanların aktivasyonu.
- Merdivenlerin, basamakların, kapı kilitlerinin, bagaj kapaklarının, araba kapılarının, su borularının çözülmesinin yanı sıra buzdolabı ve dondurucuların buzlarının çözülmesi.
- Küf ve mantar kontrolü, hayvan barınaklarının dezenfeksiyonu.
- Kömürlerin tutuşturulması.

Özel nozulların kullanımı

- Düz nozul 9 büyük alanlı yüzeylere işlem yapmak için tasarlanmıştır.
- Saptırıcı nozul 10 bir yüzeyde işlem yapmak ve diğer yüzeyleri (ısıtılması istenmeyen yüzeyler, ör. pencere camı) korumak için kullanılır.

• Yansıtıcı nozul 11 hava akış yönünü değiştirmek için kullanılır.

• Noktasal nozul 12 küçük alanlı yüzeylerde işlem yapmanın yanı sıra lehimleme için de kullanılır.

Genel öneriler

- Eğer gerekirse, tabanca nozuluna 1 uygun özel bir nozul takın.
- İş performansı için gereken aksesuarları hazırlayın (kazıyıcı, palet bıçağı, fırça, vb.).
- Güç aletini açın, hava akışını ve sıcaklığı yukarıda tarif edildiği şekilde ayarlayın.
- İşlemin tamamlanmasından sonra, açma / kapama anahtarını 5 konum "1" olarak ayarlayın ve bir süre çalışıp soğumasını sağladıktan sonra kapatabilirsiniz (yalnızca HLP20-600 K modeli için).

Farklı türde işler gerçekleştirmek için özel öneriler (bkz. şek. 4-6)

Boya ve kaplamaların kaldırılması (bkz. şek. 4.1) - düz nozulu 9 takın, kaplama yumuşayana kadar yüzey alanını ısıtın ve bir palet bıçağı veya kazıyıcıyla 8 kaldırın.

Pencere çerçevelerinden vernik ve boya kaplamalarının kaldırılması (bkz. şek. 4.2) - saptırıcı nozulu 10 doğru şekilde takın (camı korumak için), kaplama yumuşayana kadar yüzey alanını ısıtın ve bir palet bıçağı veya kazıyıcıyla 8 kaldırın.

Plastik borulara şekil verme (bkz. şek. 5.1) - yansıtıcı nozulu 11 takın. Plastik boruyu kumla doldurun ve borunun çökmesini önlemek için her iki ucunu kapatın. Boruyu sıcak hava akışında hareket ettirirken gerektiği şekilde ısıtın ve biçimlendirin.

Su borularını çözme (bkz. şek. 5.2) - yansıtıcı nozulu 11 takın. Güç aletini hareket ettirirken, donmuş bir alanı ucundan ortaya doğru ısıtın. Plastik boruları ısıtırken aşırı derecede ısıtmamaya dikkat edin.

Lehimleme (bkz. şek. 6) - noktasal nozulu 12 takın. Lehim macununu lehimleme alanına uygulayın. Malzemeye bağlı olarak, lehimleme alanını 50-120 saniye kadar ısıtın ve sonrasında lehim almasını uygulayın. Lehim almasını iş parçası sıcaklığının altında erimelidir.

Elektrikli aletin bakımı / koruyucu önlemler

Motorlu aletin üzerinde herhangi bir işlem yapılmadan önce, ana şebeke ile bağlantısı kesilmelidir.

Aksesuarlara özen gösterme

Özel nozulları ve kazıyıcıyı 8 temiz tutun - üzerlerine yapışan tüm malzemeleri temizleyin. Düzenli olarak kazıyıcı 8 ağızını keskinleştirin - bu, çalışmayı kolaylaştıracak ve sonuçları iyileştirecektir.

Motorlu aletin temizlenmesi

Motorlu aletin emniyetli biçimde uzun süreli kullanımı için kaçınılmaz koşul, onu temiz tutmaktır. Motorlu aleti, hava deliklerinden 4 çıkan sıkıştırılmış havayla düzenli olarak yıkayın.

Satış sonrası ve uygulama hizmetleri

Satış sonrası hizmetlerimiz ürününüzün bakım ve tamirinin yanı sıra yedek parçalar konusunda da sorularınıza yanıt vermektedir. Servis merkezleri, parça diyagramları ve yedek parçalar hakkındaki bilgiler de www.dwt-pt.com adresinde mevcuttur.

Güç aletlerinin nakliyesi

- Nakliye sırasında ambalaj üzerine kesinlikle herhangi bir mekanik darbe gelmemelidir.
- Boşaltma / yükleme sırasında, ambalajı sıkıştırma prensibiyle çalışan herhangi bir türde teknolojinin kullanılmasına izin verilmez.

Çevresel koruma



Çöp tasfiyesi yerine hammadde kazanımı.

Çevre ile dost geri dönüşüm işlemi için motorlu alet, aksesuarları ve paketlenme malzemeleri ayrılmalıdır.

Değişik malzemenin tam olarak ayrılıp, yeniden değerlendirme işlemine sokulabilmesi için, plastik parçalar işaretlenmiştir.

Bu kullanım talimatı da, klor kullanılmadan ağartılmış, yeniden dönüşümlü kâğıda basılmıştır.

İmalatçı, ürün üzerinde değişiklik yapma hakkını saklı tutar.

Türkçe

Dane techniczne elektronarzędzia

Opalarka

HLP16-500

HLP20-600 K

Kod elektronarzędzia	[127 V ~50/60 Hz] [230 V ~50/60 Hz]	patrz strona 7	
Moc znamionowa przy napięciu (stopień 1 / 2 / 3)	127 V [W] 230 V [W]	750 / 1500 900 / 1600	55 / 55-600 / 110-1600 150 / 150-1900 / 250-2000
Natężenie prądu przy napięciu	127 V [A] 230 V [A]	12.5 7	12.5 8.6
Temperatura przy napięciu (stopień 1 / 2 / 3)	127 V [°C] 230 V [°C]	350 / 500 350 / 500	50 / 50-450 / 50-600 50 / 50-600 / 50-600
Przepływ powietrza (stopień 1 / 2 / 3)	[l/min]	300 / 500	350 / 350 / 500
Waga	[kg] [funty]	0,5 1.1	0,8 1.76
Klasa bezpieczeństwa		□ / II	□ / II
Ciężenie akustyczne	[dB(A)]	85	85
Moc akustyczna	[dB(A)]	98	104
Obciążenie wibracjami	[m/s ²]	7,9	8,2

Informacja dot. hałasu



Zawsze używaj ochronnika słuchu, jeżeli ciśnienie akustyczne przewyższa 85 dB(A).



Deklaracja zgodności

Oświadczamy z pełną odpowiedzialnością, że produkt przedstawiony w rozdziale "Dane techniczne elektronarzędzia" odpowiada wymaganiom następujących dyrektyw: 2006/95/EC, 2004/108/EC wraz ze zmianami oraz następujących norm: EN 60335-1, EN 60335-2-45, EN 62233.

Menedżer
certyfikacji

Wu Cunzhen

Wu Cunzhen

Merit Link International AG
Stabio, Szwajcaria, 15.11.2018

Ogólne zasady bezpieczeństwa



OSTRZEŻENIE - Aby zmniejszyć ryzyko zranienia, użytkownik musi przeczytać instrukcję obsługi!



OSTRZEŻENIE! Przeczytać wszystkie ostrzeżenia dotyczące bezpieczeństwa oraz wszystkie instrukcje. Nieprzestrzeżenie instrukcji i ostrzeżeń może skutkować porażeniem prądem elektrycznym, pożarem i / lub poważnymi obrażeniami.

Wszystkie ostrzeżenia i instrukcje zachować do użytku w przyszłości.

Określenie "elektonarzędzie" w ostrzeżeniach dotyczy Twojego narzędzia (przewodowego) zasilanego z sieci elektrycznej lub narzędzia (beprzewodowego) zasilanego z akumulatora.

Bezpieczeństwo w miejscu pracy

- **Zapewnić czystość i dobre oświetlenie w miejscu pracy.** Zagrażone lub nieoświetlone miejsca są przyczyną wypadków.
- **Nie używać elektronarzędzi w atmosferze wybuchowej, jak obecność palnych cieczy, gazów lub pyłów.** Elektronarzędzie wytwarza iskry, które mogą spowodować zapłon pyłów lub oparów.
- **Podczas pracy elektronarzędziem utrzymywać z dala dzieci i postronnych obserwatorów.** Odwrócenie uwagi może spowodować utratę kontroli nad narzędziem.

Bezpieczeństwo elektryczne

- **Wtyczka przewodu zasilania elektronarzędzia musi pasować do gniazda. Nigdy nie przerabiać w żaden sposób wtyczki. Nie używać wtyczek przejściowych do uziemianych elektronarzędzi.** Nieprzerabiane wtyczki pasujące do gniazda zmniejszają ryzyko porażenia prądem elektrycznym.
- **Unikać kontaktu ciała z uziemionymi powierzchniami, jak rury, grzejniki, kuchenki i lodówki.** Uziemione ciało zwiększa ryzyko porażenia prądem elektrycznym.
- **Nie narażać elektronarzędzia na działanie deszczu lub wilgoci.** Woda w elektronarzędziu zwiększa ryzyko porażenia prądem elektrycznym.
- **Nie uszkodzić przewodu zasilania. Nigdy nie używać przewodu zasilania do zawieszania, cią-**

Polski

gnięcia lub wyłączania elektronarzędzia. Trzymać przewód z dala od źródeł ciepła, olejem, ostrych krawędzi lub wirujących części. Uszkodzony lub poplątany przewód zwiększa ryzyko porażenia prądem elektrycznym.

- **Podczas używania elektronarzędzia na zewnątrz domu stosować przedłużacze przystosowane do użytku na zewnątrz.** Używanie przewodów przystosowanych do pracy na zewnątrz zmniejsza ryzyko porażenia prądem elektrycznym.

- **W przypadku, gdy używanie elektronarzędzia w środowisku wilgotnym jest nieuniknione, jako ochronę przed napięciem zasilania należy stosować urządzenie różnicowo prądowe (RCD).** Zastosowanie RCD zmniejsza ryzyko porażenia prądem elektrycznym. UWAGA! Termin "urządzenie różnicowoprądowe (RCD)" można zastąpić terminem "wyłącznik prądu ziemnozwarciowego (GFCI)" lub "wyłącznik prądu upływowego (ELCB)".

- **Ostrzeżenie!** Nigdy nie dotykać metalowych powierzchni na przekładni, osłonie, obudowie, ponieważ w przypadku awarii części te mogą znaleźć się pod napięciem i spowodować porażenie prądem elektrycznym.

Bezpieczeństwo użytkownika

- **Zawsze zachowywać czujność, patrzeć, co się robi i kierować się zdrowym rozsądkiem podczas używania elektronarzędzia. Nie używać elektronarzędzia, jeśli użytkownik jest zmęczony, pod wpływem narkotyków, alkoholu lub leków.** Moment nieuwagi podczas pracy elektronarzędziem może spowodować poważne obrażenia użytkownika.

- **Stosować środki ochrony indywidualnej. Zawsze nosić okulary ochronne.** Środki ochrony indywidualnej takie, jak maski przeciwpyłowe, bezpośrednio obuwie ochronne, kask lub naszniki przeciwhałasowe stosowane odpowiednio do sytuacji zmniejszają ryzyko obrażenia użytkownika.

- **Zapobiegać przypadkowemu uruchomieniu elektronarzędzia. Przed podłączeniem do gniazda zasilania i / lub akumulatora, podnoszeniem lub przenoszeniem elektronarzędzia upewnić się, że wyłącznik znajduje się w położeniu wyłączonym "OFF".** Przenoszenie elektronarzędzia z palcem na wyłączniku lub zasilanie elektronarzędzia z wyłącznikiem w położeniu włączonym "ON" może być przyczyną poważnego wypadku.

- **Przed uruchomieniem elektronarzędzia usunąć klucze służące do regulacji narzędzia.** Klucz założony na wirującą część elektronarzędzia może spowodować poważne obrażenia osób.

- **Podczas pracy nie przechylać się nadmiernie. Zawsze zachowywać prawidłowe ustawienie stóp i równowagę.** Zapewni to lepsze panowanie nad elektronarzędziem w niespodziewanych sytuacjach.

- **Ubierać się odpowiednio. Nie nosić luźnych ubrań lub biżuterii. Utrzymywać włosy, odzież i rękawice z dala od wirujących części.** Luźna odzież, biżuteria lub długie włosy mogą zostać wciągnięte przez poruszające się części narzędzia.

- **Jeżeli narzędzia są dostosowane do podłączenia urządzeń wyciągających i zbierających pyły, zapewnić, aby zostały podłączone i prawidłowo używane.** Używanie urządzeń do zbierania pyłów może zmniejszyć zagrożenia związane z obecnością pyłów.

- **Nie pozwól, aby doświadczenie zdobyte w wyniku częstego używania narzędzi wprowadziło Cię w stan samozadowolenia i lekceważenia zasad bezpieczeństwa.** Nieostrożne działanie może spowodować poważne obrażenia w ciągu ułamka sekundy.

- **Ostrzeżenie!** Elektronarzędzia wytwarzają podczas pracy pole elektromagnetyczne. Pole to może w pewnych warunkach zakłócać działanie pasywnych lub aktywnych implantów medycznych. Aby zredukować ryzyko poważnych lub śmiertelnych obrażeń, radzimy osobom z implantami medycznymi skonsultować się z lekarzem lub producentem implantu przed użyciem tego elektronarzędzia.

Używanie i konserwowanie elektronarzędzia

- Osoby o obniżonych zdolnościach psychofizycznych lub mentalnych oraz dzieci nie mogą używać elektronarzędzia, jeśli nie są nadzorowane lub poinstruowane o obsłudze elektronarzędzia przez osoby odpowiedzialne za ich bezpieczeństwo.

- **Nie przeciążać elektronarzędzia. Używać elektronarzędzia prawidłowo do danego zastosowania.** Prawidłowo dobrane elektronarzędzie wykona pracę lepiej, bezpieczniej i z szybkością, do jakiej zostało zaprojektowane.

- **Nie używać elektronarzędzia, jeśli jego wyłącznik nie działa prawidłowo.** Każde elektronarzędzie, którego nie można kontrolować wyłącznikiem, jest niebezpieczne i musi być naprawione.

- **Przed rozpoczęciem wykonywania jakichkolwiek regulacji, wymiany wyposażenia lub przed odstawieniem elektronarzędzia odłączyć przewód zasilania i / lub akumulator od elektronarzędzia.** Takie zapobiegawcze środki bezpieczeństwa zmniejszają ryzyko przypadkowego uruchomienia elektronarzędzia.

- **Przechowywać elektronarzędzie w miejscu niedostępnym dla dzieci i nie pozwolić, aby osoby niezaznajomione z elektronarzędziem lub instrukcją obsługi używały go.** Elektronarzędzia w rękach nieprzeszkolonych użytkowników są niebezpiecznymi urządzeniami.

- **Konserwować elektronarzędzia. Sprawdzać, czy części ruchome nie są zakleszczone lub przesunięte względem osi, czy nie ma pęknięć lub innych objawów, które mogą zakłócać prawidłowe działanie elektronarzędzia.** Niekonserwowane elektronarzędzia są przyczyną wielu wypadków.

- **Zapewnić, aby narzędzia tnące były ostre i czyste.** Prawidłowo konserwowane narzędzia tnące z ostrymi krawędziami tnącymi rzadziej zakleszczają się i łatwiej jest nimi operować.

- **Używać elektronarzędzia, wyposażenia, wiertła itd. zgodnie z niniejszymi instrukcjami, z uwzględnieniem warunków i typu wykonywanej pracy.** Używanie elektronarzędzia do prac innych niż te, do jakich zostało zaprojektowane, może doprowadzić do powstania niebezpiecznych sytuacji.

- **Uchwyt i powierzchnie trzymania elektronarzędzia utrzymywać suche, czyste i pozbawione oleju lub smaru.** Słiskie uchwyty i powierzchnie trzymania uniemożliwią bezpieczne operowanie i panowanie nad narzędziem w niespodziewanych sytuacjach.

- **Należy pamiętać, aby podczas używania elektronarzędzia prawidłowo trzymać dodatkowy uchwyt, który bardzo pomaga w operowaniu elektronarzędziem.** Prawidłowe trzymanie elektronarzędzia zmniejsza ryzyko wypadków lub obrażeń.

Serwis

- **Elektronarzędzie musi być serwisowane przez osobę wykwalifikowaną i z użyciem tylko identycznych części zamiennych.** Zapewni to zachowanie bezpieczeństwa działania elektronarzędzia.
- Przestrzegać instrukcji dotyczących smarowania i wymiany wyposażenia.

Zalecenia bezpieczeństwa podczas pracy elektronarzędziem

Przed rozpoczęciem pracy

- Nigdy nie używać elektronarzędzia, które nie jest prawidłowo zmontowane lub zostało poddane niezatwierdzonej modyfikacji.
- Elektronarzędzia nie wolno używać w miejscach zapyłonych, w obecności gazów wybuchowych i par substancji żrących.
- Nie wolno używać elektronarzędzia do suszenia włosów - temperatura strumienia gorącego powietrza jest dużo wyższa niż temperatura powietrza z suszarki do włosów - można się niebezpiecznie poparzyć.
- Nie wolno używać elektronarzędzia do usuwania farb zawierających ołów.
- W przypadku rozmrażania rury wodociągowej upewnić się, że jest to na pewno rura wodociągowa, a nie rura gazowa, ponieważ nagrzewanie rury gazowej może spowodować eksplozję.

W czasie pracy elektronarzędziem

- Nie wolno używać elektronarzędzia w warunkach padającego deszczu, śniegu lub w pomieszczeniach o dużej wilgotności (łazienki, sauny itd.).
- Podczas pracy nie kierować dyszy ku sobie, na innych ludzi lub zwierzęta oraz nie dotykać dyszy lub nagrzewanej powierzchni - można się niebezpiecznie poparzyć.
- Nie zasłaniać otworów wlotu powietrza pistoletu na gorące powietrze, nie zasłaniać dyszy oraz nie trzymać dyszy zbyt blisko obrabianej powierzchni - spowoduje to przegrzanie się elektronarzędzia i jego uszkodzenie.
- Zapewnić dobrą wentylację pomieszczenia, w którym używany jest pistolet na gorące powietrze - gazy i opary wytwarzane podczas pracy mogą być szkodliwe dla zdrowia.
- Podczas pracy używać ochronnych okularów i rękawic.
- Nie kierować strumienia gorącego powietrza przez dłuższy czas w to samo miejsce - nagrzewanie pokryć z lakieru lub farby może wytwarzać bardzo palne gazy.
- Nie pracować w pobliżu łatwopalnych gazów, cieczy i materiałów (drewno, papier itd.).
- Pamiętać o możliwości zapalenia się pobliskich przedmiotów w wyniku kontaktu ze strumieniem powietrza o wysokiej temperaturze. Pamiętać, że niewidoczne składniki różnych przedmiotów (drewniane dźwigiary, materiały izolacyjne itp.) mogą się również zapalić.
- Podczas pracy stacjonarnej postawić elektronarzędzie na poziomej, suchej powierzchni, aby się nie wyrzuciło. Nie pozostawiać pracującego elektronarzędzia bez nadzoru.

Po zakończeniu pracy

- Po ostatecznym zakończeniu pracy sprawdzić miejsce, w którym prace były prowadzone, nie pozostawiać stygnących przedmiotów - mogą spowodować pożar.

- Po zakończeniu pracy elektronarzędziem odczekać, aż dysza ostygnie całkowicie, i dopiero wtedy zabrać elektronarzędzie.

Symbole stosowane w instrukcji

Należy zapamiętać znaczenie następujących symboli stosowanych w instrukcji obsługi. Poprawna interpretacja symboli pozwoli na właściwe i bezpieczne użycie elektronarzędzia.

Symbol	Znaczenie
	Naklejka z numerem seryjnym: HLP ... - model; XX - data produkcji; XXXXXXXX - numer seryjny.
	Należy przeczytać wszystkie instrukcje dotyczące bezpieczeństwa.
	Nosić gogle ochronne.
	Nosić ochronę słuchu.
	Nosić maskę przeciwpyłową.
	Nosić rękawice ochronne.
	Przed montażem lub regulacją odłączyć elektronarzędzie od zasilania.
	Należy zapewnić odpowiednią wentylację pomieszczenia.
	Kierunek ruchu.
	Kierunek obrotów.
	Zablokowany.
	Odblokowany.

Symbol**Znaczenie**

Podwójna izolacja / klasa ochrony.



Uwaga. Ważne.



Znak oznaczający, że produkt jest zgodny z podstawowymi wymogami dyrektyw UE i zharmonizowanych norm UE.



Pomocne informacje.



Nie wyrzucać elektronarzędzia do śmieci domowych.

Przeznaczenie elektronarzędzia DWT

Pistolet na gorące powietrze jest przeznaczony do nagrzewania strumieniem gorącego powietrza obrabianej powierzchni.

[HLP20-600 K]

Umożliwia również nadmuchiwanie lekko podgrzanego powietrza (50°C) na obrabianą powierzchnię. Umożliwia to efektywne wykonywanie różnego rodzaju prac.

Części składowe elektronarzędzia

- 1 Dysza
- 2 Osłona
- 3 Obudowa
- 4 Włoty wentylacyjne
- 5 Przełącznik wł. / wyl.
- 6 Regulator
- 7 Wziernik
- 8 Skrobak *
- 9 Dysza płaska *
- 10 Dysza defleksyjna *
- 11 Dysza refleksyjna *
- 12 Dysza punktowa *
- 13 Wspornik

* Opcjonalnie

Nie wszystkie akcesoria zilustrowane lub opisane są włączone do standardowej opcji.

Montaż i regulacja elementów elektronarzędzia

Przed przystąpieniem do wykonywania wszystkich procedur elektronarzędzie należy koniecznie odłączyć od sieci elektrycznej.



Montaż / demontaż / ustawianie niektórych elementów wykonuje się tak samo dla wszystkich modeli elektronarzędzia, w takim przypadku na ilustracjach nie są podane typy modeli.

Zdejmowanie / zakładanie osłony zabezpieczającej (patrz rys.1)

[HLP20-600 K]

- Obrócić osłonę zabezpieczającą 2 i zdjąć ją, jak pokazano na rys. 1 (może to być konieczne przy wykonywaniu prac w ograniczonej przestrzeni).
- Podczas zakładania osłony zabezpieczającej 2 dopasować wystające elementy wewnątrz osłony do rowków na obudowie 3, nałożyć osłonę i obrócić ją, jak pokazano na rys. 1.

Używanie dysz specjalnych (patrz rys. 2)

Nałożyć dyszę specjalną na dyszę 1 i obrócić ją. Jeśli trzeba, ustawić ją w położenie najbardziej odpowiednie do wykonywanej pracy (patrz rys. 2). Należy pamiętać, że dysza specjalna musi być założona równo, tak aby nie spadła podczas wykonywania pracy.

Przygotowanie elektronarzędzia do pracy

Zawsze używać właściwego napięcia zasilania: napięcie źródła zasilania musi być zgodne z danymi znajdującymi się na tabliczce identyfikacyjnej.

Włączanie / wyłączenie elektronarzędzia

[HLP16-500]

Włączanie:

Przełączyć przełącznik 5 w położenie "1" lub "2".

Wyłączenie:

Przełączyć przełącznik 5 w położenie "0".

[HLP20-600 K]

Włączanie:

Przełączyć przełącznik 5 w położenie "1", "2" lub "3".

Wyłączenie:

Przełączyć przełącznik 5 w położenie "0".

Cechy konstrukcyjne narzędzia elektrycznego

Regulacja przepływu powietrza

[HLP20-600 K]

Strumień powietrza może być regulowany stopniowo za pomocą przełącznika 5. Przełączyć przełącznik

w położenie "1", "2" lub "3", aby ustawić wymagany przepływ powietrza (wartości przepływu podane są w danych technicznych).

Regulacja temperatury

[HLP20-600 K]

Temperatura strumienia powietrza może być ustawiana bezstopniowo za pomocą regulatora 6 (tylko gdy przełącznik 5 znajduje się w położeniu "2" lub "3"). Pokręcać regulatorem 6, aby ustawić wymaganą temperaturę (patrz również znaczniki na regulatorze 6 - są one widoczne przez wzniernik 7).

Nadmuch zimnego powietrza

[HLP20-600 K]

Gdy przełącznik 5 przełączony jest w położenie "1", to element grzejny jest wyłączony i pracuje tylko dmuchawa. Ten tryb przeznaczony jest do studzenia elektronarzędzia po wykonaniu pracy i może również być używany do chłodzenia, przedmuchiwania i suszenia.

Możliwość pracy w trybie stacjonarnym (patrz rys. 5.1)

Konstrukcja elektronarzędzia umożliwia również pracę w trybie stacjonarnym. Włączyć elektronarzędzie, ustawić żądaną temperaturę (tylko w modelu HLP20-600 K) i położyć urządzenie w pozycji pionowej z dyszą ustawioną do góry (patrz rys. 5.1). **Uwaga: przed instalacją w pozycji pionowej, w przypadku modelu HLP16-500, proszę umieścić wspornik 13 równoległe do obudowy 3.**

Ochrona przed przegrzaniem

[HLP16-500]

Elektronarzędzie jest wyposażone w kompleksową ochronę przed przegrzaniem, która chroni elektronarzędzie przed uszkodzeniem w wyniku przekroczenia normalnej temperatury pracy.

Zalecenia dotyczące postępowania się elektronarzędziem

Zakres zastosowań elektronarzędzia

Zastosowanie tego elektronarzędzia umożliwia wykonywanie różnego rodzaju prac. Niektóre z nich są wymienione poniżej.

- Obkurczanie rurek termokurczliwych, lutowanie złączy i zacisków uszczelnień i komponentów elektrycznych.
- Kształtowanie wyrobów z akrylu, PVC, polistyrenu, rur, płyt, profiliów i mokrego drewna.
- Naprawianie desek surfingowych, nart i innego wyposażenia sportowego, naprawianie zderzaków i innych części samochodowych z tworzyw sztucznych.
- Woskowanie nart, mebli oraz obróbka antyseptyczna drewna.
- Luzowanie zardzewiałych lub zaciśniętych nakrętek i śrub metalowych, połączeń pasowanych skurczowo, obróbka termokurczliwa.
- Zgrzewanie termoplastycznych polimerów, wykładzin podłogowych z PVC i linoleum, tkanin powlekanych PVC, plandek i folii.
- Lutowanie, cynowanie i rozłączanie złączy lutowanych.

- Usuwanie warstw farby lub lakieru.
- Suszenie pokryć malowanych farbą lub lakierem, suszenie klejów i mas wypełniających ubytki.
- Przyspieszanie procesu klejenia, aktywowanie klejów.
- Odmrażanie drabin, schodów, zamków drzwiowych, bagażników, drzwi samochodów, rur wodociągowych oraz rozmrażanie lodówek i zamrażarek.
- Usuwanie pleśni i grzybów, dezynfekcja pomieszczeń dla zwierząt.
- Podpalanie węgla drzewnego.

Zastosowanie specjalnych dysz

- Dysza płaska 9 jest przeznaczona do obróbki dużych, szerokich powierzchni.
- Dysza defleksyjna 10 jest używana w przypadku obróbki jednej powierzchni z ochroną innej powierzchni (której nagrzewanie jest niepożądane, np. szyba okienna).
- Dysza refleksyjna 11 jest używana do zmiany kierunku strumienia powietrza.
- Dysza punktowa 12 służy do obróbki małych powierzchni oraz do lutowania.

Zalecenia ogólne

- Jeśli trzeba, nałożyć odpowiednią dyszę specjalną na dyszę pistoletu 1.
- Przygotować akcesoria potrzebne do wykonania pracy (skrobak, szpachla, szczotka itp.).
- Włączyć elektronarzędzie, ustawić przepływ powietrza i temperaturę w sposób opisany wyżej.
- Po zakończeniu pracy przełączyć przełącznik 5 w położenie "1" i pozostawić jeszcze przez jakiś czas pracującą elektronarzędzie, aby ostygło, następnie wyłączyć je (tylko w modelu HLP20-600 K).

Zalecenia specjalne podczas wykonywania różnych prac (patrz rys. 4-6)

Usuwanie farby i różnych pokryć (patrz rys. 4.1) - założyć dyszę płaską 9, nagrzewać powierzchnię, aż pokrycie zmięknie, następnie usuwać je szpachlą lub skrobakiem 8.

Usuwanie pokryć malarskich z ram okiennych (patrz rys. 4.2) - założyć odpowiednio dyszę defleksyjną 10 (aby chronić szybę), nagrzewać powierzchnię, aż pokrycie zmięknie, następnie usuwać je szpachlą lub skrobakiem 8.

Kształtowanie rur z tworzyw sztucznych (patrz rys. 5.1) - założyć dyszę refleksyjną 11. Napełnić rurę piaskiem, aby rura nie załamała się, i zatkać jej oba końce. Przesuwając rurę w strumieniu gorącego powietrza, nagrzewać ją i wyginać według potrzeby.

Odmrażanie rur wodociagowych (patrz rys. 5.2) - założyć dyszę refleksyjną 11. Przesuwając elektronarzędzie, nagrzewać zamrożoną strefę od krawędzi do środka. Podczas nagrzewania rur z tworzyw sztucznych uważać, aby ich nie przegrzać.

Lutowanie (patrz rys. 6) - założyć dyszę punktową 12. Na lutowane powierzchnie nałożyć pastę lutowniczą. W zależności od materiału nagrzewać lutowany obszar przez 50-120 sekund, następnie nałożyć lutowie. Lutowie musi się roztopić pod wpływem temperatury lutowanego elementu.

Konserwacja elektronarzędzia / profilaktyka

Przed przystąpieniem do wykonywania wszystkich procedur elektronarzędzie należy koniecznie odłączyć od sieci elektrycznej.

Konserwacja akcesoriów

Utrzymywać w czystości dysze specjalne i skrobak 8 - usuwać z nich wszystkie przyłgnięte materiały. Regularnie ostrzyć ostrze skrobaka 8 - ułatwi to wykonywanie pracy i polepszy rezultat pracy.

Czyszczenie narzędzia elektrycznego

Nieodzownym warunkiem bezpiecznej i długotrwałej eksploatacji narzędzia elektrycznego jest zachowanie go w czystości. Regularnie czyścić narzędzie elektryczne strumieniem sprężonego powietrza, kierując go na otwory powietrza 4.

Usługi posprzedażne

Nasz serwis posprzedażny odpowie na Państwa pytania dotyczące konserwacji i naprawy produktu oraz

części zamiennych. Informacje dotyczące centrów serwisowych, schematów i części zamiennych można znaleźć na stronie: www.dwt-pt.com.

Transport elektronarzędzi

- W żadnym wypadku nie dopuścić do uderzeń mechanicznych podczas transportu.
- Do załadunku lub rozładunku nie stosować urządzeń zaciskających.

Ochrona środowiska



Przetwarzaj surowce zamiast je wyrzucać.

Elektonarzędzie, akcesoria i opakowanie muszą być rozdzielone w celu przyjaznego dla środowiska przetworzenia ich.

Elementy plastikowe są oznakowane wg kategorii recyklingu.

Te instrukcje są wydrukowane na wtórnice przetworzonym papierze, wyprodukowanym bez użycia chloru.

Zastrzega się możliwość wprowadzania zmian.

Polski

Specifikace elektronářadí

Opalovací pistole

HLP16-500

HLP20-600 K

Číslo elektronářadí

[127 V ~50/60 Hz]
[230 V ~50/60 Hz]

viz strana 7

Jmenovitý výkon při napětí
(stupeň 1 / 2 / 3)

127 V [W]
230 V [W]

750 / 1500
900 / 1600

55 / 55-600 / 110-1600
150 / 150-1900 / 250-2000

Proud při napětí

127 V [A]
230 V [A]

12.5
7

12.5
8.6

Teplota při napětí (stupeň 1 / 2 / 3)

127 V [°C]
230 V [°C]

350 / 500
350 / 500

50 / 50-450 / 50-600
50 / 50-600 / 50-600

Proudění vzduchu (stupeň 1 / 2 / 3)

[l/min]

300 / 500

350 / 350 / 500

Hmotnost

[kg]
[lb]

0,5
1.1

0,8
1.76

Třída bezpečnosti

□ / II

□ / II

Akustický tlak

[dB(A)]

85

85

Výkon zvuku

[dB(A)]

98

104

Váhové vibrace

[m/s²]

7,9

8,2

Informace o hluku



Překračuje-li akustický tlak hodnotu 85 dB(A), používejte vždy ochranu sluchu.

CE

Prohlášení o shodě

Prohlašujeme na výhradní zodpovědnost, že výrobek popsáný v části "Specifikace elektronářadí" splňuje všechna příslušná ustanovení směrnice 2006/95/EC, 2004/108/EC včetně jejich změn a je v souladu s následujícími normami: EN 60335-1, EN 60335-2-45, EN 62233.

Manažer certifikace

Wu Cunzhen

Wu Cunzhen

Merit Link International AG
Stabio, Švýcarsko, 15.11.2018

Obecná bezpečnostní pravidla



UPOZORNĚNÍ - Z důvodu snížení rizika je uživatel povinen přečíst si tento návod k použití!



UPOZORNĚNÍ! Přečtěte si všechna bezpečnostní upozornění a pokyny. Nedodržení těchto upozornění a pokynů může vést k úrazu elektrickým proudem, požáru nebo vážnému úrazu.

Veškerá upozornění a pokyny uschovejte pro budoucí použití.

Pojem "elektronářadí" užívaný v upozorněních odkazuje na vaše elektronářadí napájené ze sítě (s kabelem) nebo akumulátorem (bez kabelu).

Bezpečnost v pracovním prostoru

- Pracovní prostor udržujte v čistotě a dobře osvětlený. V neuklizených nebo neosvětlených prostorech dochází často k úrazům.
- **Nepoužívejte elektronářadí ve výbušném prostředí, jako například v blízkosti hořlavých kapalin, plynů nebo prachu.** Elektronářadí je zdrojem jiskření, které může způsobit vznícení prachu nebo výparů.
- **Při práci s elektronářadím udržujte děti a okolostojící v dostatečné vzdálenosti.** Rozptýlení může být příčinou ztráty kontroly.

Elektrická bezpečnost

- **Zástrčka elektronářadí se musí shodovat se zásuvkou. Zástrčku nikdy neupravujte. S uzemněným (ukostřeným) elektronářadím nepoužívejte rozbočovací zásuvky.** Neupravené zástrčky a shodné zásuvky sníží riziko úrazu elektrickým proudem.
- **Dbejte, aby nedošlo ke kontaktu těla s uzemněnými nebo ukostřenými povrchy, jako například potrubí, radiátory, sporáky a chladničky.** Pokud je vaše tělo uzemněno, hrozí zvýšené riziko úrazu elektrickým proudem.
- **Elektronářadí nevystavujte dešti ani vlhkému prostředí.** Voda v elektronářadí zvyšuje riziko úrazu elektrickým proudem.
- **Kabel slouží výhradně k určenému použití. Kabel nikdy nepoužívejte k přenášení, tahání nebo odpojování elektronářadí. Kabel chraňte před teplem, olejem, ostrými hranami a pohyblivými část-**

Česky

55

mi. Poškozené nebo zapletené kabely zvyšují riziko úrazu elektrickým proudem.

- **Při práci s elektronáradím venku používejte prodlužovací kabel vhodný pro venkovní použití.** Použití kabelu vhodného pro venkovní použití snižuje riziko úrazu elektrickým proudem.
- **Pokud s elektronáradím pracujete ve vlhkém prostředí, použijte napájení s proudovým chráničem (RCD).** Použití RCD snižuje riziko úrazu elektrickým proudem. **POZNÁMKA!** Pojem "proudový chránič (RCD)" může být nahrazen pojmem "přerušovač zemního obvodu (GFCI)" nebo "jistíči zemního svodového proudu (ELCB)".
- **Upozornění!** Nikdy se nedotýkejte obnažených kovových povrchů na převodovce, stínění apod., jelikož dotek kovových povrchů způsobí rušení elektromagnetických vln a mohlo by dojít ke zranění nebo nehodám.

Osobní bezpečnost

- **Při práci s elektronáradím buďte pozorní, sledujte, co děláte, a řiďte se zdravým rozumem.** Elektronáradí nepoužívejte, pokud jste unavení, pod vlivem návykových látek, alkoholu nebo léků. Chvilke nepozornosti při práci s elektronáradím může vést k vážnému úrazu.
- **Používejte osobní ochranné prostředky.** Vždy používejte ochranu očí. Ochranné prostředky, jako například respirátor, protiskluzová bezpečnostní obuv, přilba nebo chrániče sluchu použité v závislosti na podmínkách mohou snížit riziko úrazu.
- **Dbejte, aby nedošlo k náhodnému spuštění.** Před připojením k síti nebo akumulátoru, zvednutím nebo přenášením elektronáradí zkontrolujte, zda je vypínač v poloze vypnuto. Přenášení elektronáradí s prstem na vypínači nebo zapojování elektronáradí se zapnutým vypínačem může způsobit úraz.
- **Před zapnutím elektronáradí odstraňte všechny seřizovací klíče.** Klíč nasazený na rotující části elektronáradí může způsobit úraz.
- **Nepřečunujte své síly.** Vždy udržujte stabilní postoj a rovnováhu. Získáte tak lepší kontrolu nad elektronáradím v nečekaných situacích.
- **Vhodně se oblékejte.** Nenoste volný oděv nebo šperky. Udržujte vlasy, oděv a rukavice mimo dosah pohyblivých částí. Volný oděv, šperky nebo dlouhé vlasy mohou být zachyceny pohyblivými částmi.
- **Pokud jsou zařízení určena k připojení odsávání prachu a sběrného zařízení, dbejte, aby byla správně připojena a řádně používána.** Použití odsávání prachu snižuje nebezpečí způsobená prachem.
- **S přibývajícím zkušenostmi z častého používání náradí nepřetěžujte ignorovat zásady bezpečnosti práce s náradím.** Nepozornost může ve zlomku vteřiny způsobit vážný úraz.
- **Upozornění!** Elektronáradí může při provozu vytvářet elektromagnetické pole. Toto pole může za určitých okolností narušovat funkci aktivních či pasivních lékařských implantátů. Aby se snížilo riziko vážného nebo smrtelného úrazu, doporučujeme osobám s lékařskými implantáty, aby se poradily před prací s tímto náradím s lékařem a výrobcem lékařského implantátu.

Použití a péče o elektronáradí

- Osoby se sníženými psychofyzickými nebo duševními schopnostmi, např. děti, nesmí elektronáradí obsluhovat, pokud nejsou pod dohledem nebo poučeni o správném používání elektronáradí osobou odpovědnou za jejich bezpečnost.
- **Elektronáradí nepřetěžujte. Pro práci používejte správné elektronáradí.** Správné elektronáradí bude

pracovat lépe a bezpečněji rychlostí, pro kterou bylo navrženo.

- **Elektronáradí nepoužívejte, pokud nelze zapnout a vypnout vypínač.** Každé elektronáradí, které nelze ovládat vypínačem, je nebezpečné a musí se nechat opravit.
- **Před seřizováním, výměnou příslušenství nebo uskladněním odpojte elektronáradí ze sítě nebo od akumulátoru.** Tato preventivní bezpečnostní opatření snižují riziko náhodného spuštění elektronáradí.
- **Nepoužívané elektronáradí ukládejte mimo dosah dětí a nedovoľte osobám, které se neseznámily s tímto elektronáradím nebo návodem, s elektronáradím pracovat.** V rukou nezkušených uživatelů je elektronáradí nebezpečné.
- **Provádějte údržbu elektronáradí. Zkontrolujte, zda nejsou vychýlené nebo zakliněné pohyblivé části, poškozené části nebo nastaly jiné okolnosti, které by mohly ovlivnit funkci elektronáradí. V případě poškození nechte elektronáradí před použitím opravit.** Řada úrazů je způsobena nedostatečnou údržbou elektronáradí.
- **Rezné nástroje udržujte ostré a čisté.** U řádně udržovaných fezných nástrojů s ostrými břity je méně pravděpodobné, že se zakliní a snáze se ovládají.
- **Používejte elektronáradí, příslušenství, břity atd. podle tohoto návodu s přihlédnutím k pracovním podmínkám a prováděné práci.** Použití elektronáradí k jinému než určenému účelu může vést k nebezpečným situacím.
- **Udržujte rukojeti a povrchy pro úchop v čistotě, bez oleje a maziva.** Kluzké rukojeti nebo povrchy pro úchop neumožňují bezpečnou manipulaci ani ovládání náradí v nečekaných situacích.
- **Při ovládání elektronáradí držte správně pomocné madlo, které slouží k usnadnění ovládání.** Proto může správné držení snížit riziko nehody nebo zranění.

Servis

- **Servis svého elektronáradí svěřte pouze kvalifikovanému opraváři, který používá pouze originální náhradní díly.** Zůstane tak zachována bezpečnost elektronáradí.
- **Dodržujte pokyny pro mazání a výměnu příslušenství.**

Bezpečnostní pokyny při provozu elektronáradí

Před zahájením práce

- Nikdy nepoužívejte elektrické náradí, které není řádně smontováno nebo které bylo neoprávněně upraveno.
- Elektrické náradí nesmí být používáno v místech se zvýšenou prašností a koncentrací výbušných plynů či výparů z agresivních látek.
- Je přísně zakázáno používat elektrické náradí k sušení vlasů - teplota horkého vzduchu je podstatně vyšší než je tomu u domácího vysoušeče vlasů - může dojít k vážnému popálení.
- Je zakázáno používat elektrické náradí pro odstránování nátěrů obsahujících olovo.
- Pokud chcete rozmrazit vodovodní potrubí, ujistěte se, že se skutečně jedná o vodovodní potrubí a nikoli o plynové. Při zahřívání plynového potrubí hrozí nebezpečí výbuchu.

Při práci

- Je zakázáno používat elektrické náradí v dešti, pokud sněží nebo v prostředí s vysokou vlhkostí (koupelny, sauny, apod.).





- Při používání nemiňte hubicí na sebe, ostatní lidi ani zvířata a nedotýkejte se hubice ani zahříváného povrchu - hrozí vážné popálení.
- Nezavírejte větrací otvory horkovzdušné pistole, nezacpávejte hubicí horkovzdušné pistole a nedržte hubicí příliš blízko zahříváného povrchu - může dojít k přehřátí elektrického nářadí a jeho poškození.
- Zajistěte dostatečné větrání v místnosti, kde pracujete - plyny a výpary vznikající při provozu mohou být škodlivé vašemu zdraví.
- Při práci používejte ochranné brýle a rukavice.
- Nemiňte proudem horkého vzduchu dlouho na jedno místo - při zahřívání laku a nátěrů mohou vznikat vysoce hořlavé plyny.
- Nepracujte v blízkosti vysoce hořlavých kapalin, plynů a předmětů (dřevo, papír, atd.).
- Pozor na zapálení okolních předmětů v důsledku vysoké teploty proudu vzduchu. Dávejte pozor na to, že vznítit se mohou i zakryté konstrukční prvky (dřevěné trámy, izolační materiály, apod.).
- Pokud potřebujete umístit elektrické nářadí při práci do stabilní polohy, podkládejte je na vodorovný suchý povrch, aby nedošlo k jeho překlopení. Nenechávejte elektrické nářadí běžet bez dozoru.

Po dokončení práce

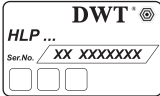

- Po skončení práce zkontrolujte pracoviště a nenechávejte zde žádné doutnající materiály, které by mohly způsobit požár.
- Po vypnutí můžete s elektrickým nářadím manipulovat až poté, co hubice řádně vychladnou.



Symbole použité v příručce

V příručce jsou použity následující symboly, zapamatujte si prosím jejich význam. Správná interpretace symbolů Vám umožní správné a bezpečné použití elektronářadí.

Symbol	Význam
	Štítek s výrobním číslem: HLP ... - model; XX - datum výroby; XXXXXXX - výrobní číslo.
	Přečtěte si všechny bezpečnostní předpisy a pokyny.
	Používejte ochranné brýle.
	Používejte chrániče sluchu.
	Používejte respirátor.

Symbol	Význam
	Používejte ochranné rukavice.
	Před instalací nebo nastavením elektronářadí odpojte od sítě.
	Zajistěte dostatečné větrání v provozní místnosti.
	Směr pohybu.
	Směr otáčení.
	Zablokovaný.
	Odblokovaný.
	Dvojitá izolace / třída ochrany.

	Pozor. Důležité.
	Značka, která potvrzuje, že výrobek splňuje základní požadavky evropských směrnic a harmonizovaných norem.

	Užitečné informace.
	Elektronářadí nevhazujte do kontejneru s komunálním odpadem.

Způsob použití elektronářadí DWT

Horkovzdušná pistole je určena pro ohřívání pracovní plochy pomocí proudu horkého vzduchu.

[HLP20-600 KJ]

Je rovněž určena k foukání mírně zahřátého vzduchu (50°C) na pracovní plochu. To umožňuje efektivní provádění některých pracovních úkonů.

Součásti elektronářadí

- 1 Hubice
- 2 Ochranný kryt
- 3 Tělo
- 4 Ventilační štěrbiný
- 5 Spínač zap / vyp
- 6 Regulátor
- 7 Průzor
- 8 Škrabka *
- 9 Plochá hubice *
- 10 Vychylovací hubice *
- 11 Odrazová hubice *
- 12 Bodová hubice *
- 13 Konzola

* Volitelné příslušenství

Standardní dodávka nemusí obsahovat veškerá příslušenství uvedená na obrázku nebo popsaná v textu.

Montáž a nastavení součástí elektronářadí

Než začnete provádět údržbu elektronářadí, vždy je odpojte ze sítě.



Montáž / demontáž / nastavení některých prvků je stejné pro všechny modely elektronářadí; v takovém případě nejsou u obrázku uváděny specifické modely.

Demontáž / montáž ochranného krytu (viz obr. 1)

[HLP20-600 K]

- Otočte ochranný kryt 2 a vyjměte jej, jak je znázorněno na obr. 1 (může to být nutné při práci s povrchy na špatně přístupných místech).
- Ochranný kryt 2 nasadíte tak, aby výčnělky uvnitř krytu odpovídaly drážkám 3. Po nasazení krytem otočte, jak je znázorněno na obr. 1.

Použití speciálních hubic (viz obr. 2)

Nasadte na hubici 1 speciální hubici a v případě potřeby upravte polohu tak, aby byla vhodná pro práci (viz obr. 2). Hubice je nutno nasadit správně, aby při použití nedošlo k jejich uvolnění.

Práce s elektronářadím

Používejte jen správné napájecí napětí: hodnota napájecího napětí musí odpovídat informacím uvedeným na identifikačním štítku elektronářadí.

Zapnutí / vypnutí elektronářadí

[HLP16-500]

Zapnutí:
Přepněte hlavní vypínač 5 do polohy "1" nebo "2".

Vypnutí:
Přepněte hlavní vypínač 5 do polohy "0".

[HLP20-600 K]

Zapnutí:
Přepněte hlavní vypínač 5 do polohy "1", "2" nebo "3".
Vypnutí:
Přepněte hlavní vypínač 5 do polohy "0".

Konstrukční vlastnosti elektronářadí

Nastavení intenzity proudu vzduchu

[HLP20-600 K]

Sílu proudu vzduchu lze nastavit po krocích, pomocí hlavního vypínače 5. Přesuňte jej do polohy "1", "2" nebo "3" a nastavte požadovanou sílu proudu vzduchu (hodnoty jsou uvedeny v technických specifikacích).

Nastavení teploty

[HLP20-600 K]

Teplotu proudu vzduchu lze snadno upravit pomocí regulátoru 6 (hlavní vypínač 5 musí být v poloze "2" nebo "3"). Pomocí regulátoru 6 nastavte požadovanou teplotu (viz také značení na regulátoru 6 - hodnotu uvidíte v průzoru 7).

Foukání chladného vzduchu

[HLP20-600 K]

Pokud je hlavní vypínač 5 umístěn v poloze "1", topné těleso není aktivováno a běží jen ventilátor. Tento režim je určen pro chlazení elektrického nářadí po ukončení práce. Rovněž je vhodný pro chlazení, vyfukování a sušení.

Možnost používání ve stabilní poloze (viz obr. 5.1)

Elektrické nářadí může pracovat ve stabilní poloze. Zapněte elektrické nářadí, nastavte požadovanou teplotu (platí pouze pro model HLP20-600 K) a pak ho umístěte do svislé polohy, hubici nahoru (viz obr. 5.1). **Poznámka: před instalací modelu HLP16-500 do svislé polohy umístěte konzolu 13 rovnoběžně s tělem 3.**

Ochrana proti přehřátí

[HLP16-500]

Elektrické nářadí je vybaveno komplexní ochranou proti přehřátí, které zabraňuje poškození nářadí při překročení běžné provozní teploty.

Doporučení pro práci s elektronářadím

Rozsah použití elektrického nářadí

Pomocí tohoto elektrického nářadí můžete provádět různé typy činností. Některé z nich jsou uvedeny níže.

- Spojování tepelně smrštitelných trubek, pájení konektorů a svorek těsnících a elektrických komponentů.
- Úprava tvaru akrylových, PVC a polystyrenových výrobků, potrubí, desek, profilů a mokrého dřeva.
- Opravy surlů, lyží a jiného sportovního vybavení, opravy nárazníků a jiných plastových autodílů.
- Voskování lyží, nábytku a antiseptické ošetření dřeva.
- Uvolnění zrezivělých nebo těsně utažených kovových šroubů, matic, práce se smršťovacími materiály.
- Svařování termoplastických polymerů, PVC a lino-lea, látek potažených PVC, plachtoviny a fólií.
- Pájení, cinování a uvolňování pájených spojů.
- Odstranění laku a nátěrů.
- Sušení laku a nátěrů, lepidel a stěrkových hmot.
- Urychlení schnutí lepidel a jejich aktivace.
- Rozmrazování žebříků, schodů, dveřních zámků, krytů zavazadlového prostoru, vodovodního potrubí, stejně jako rozmrazování chladniček a mrazniček.
- Odstraňování plísní a hub, dezinfekce přibýtků domácích zvířat.
- Zapalování dřevěného uhlí.

Použití speciálních hubic

- Plochá hubice 9 je určena pro práci s velkými plochami.
- Vychylovací hubice 10 je určena pro situace, kdy je třeba určitý povrch ohřívat a jiný chránit před nežádoucím ohříváním, např. okenní tabulky.
- Odrzová hubice 11 je určena pro změnu směru proudění vzduchu.
- Bodová hubice 12 je určena pro práci s malými povrchy, stejně jako pro pájení.

Obecná doporučení

- V případě potřeby nasadte na hubici 1 speciální hubici.
- Připravte si příslušenství potřebné pro výkon práce (škrabku, stěrku, štětec, atd.).
- Zapněte elektrické nářadí, nastavte sílu proudu vzduchu a teplotu, jak je uvedeno výše.
- Po dokončení práce přepněte hlavní vypínač 5 do polohy "1" a nechte elektrické nářadí běžet a vychladnout. Až poté nářadí zcela vypněte (platí pouze pro model HLP20-600 K).

Blíže doporučení pro provádění různých typů práce (viz obr. 4-6)

Odstraňování laků a nátěrů (viz obr. 4.1) - použijte plochou hubici 9, zahřívejte povrch, dokud nátěr nezměkne a pak jej odstraňte špachtlí nebo škrabkou 8.

Odstraňování laků a nátěrů z oken (viz obr. 4.2) - použijte vychylovací hubici 10 (abyste chránili sklo před zahříváním), zahřívejte povrch, dokud nátěr nezměkne a pak jej odstraňte špachtlí nebo škrabkou 8.

Tvarování plastového potrubí (viz obr. 5.1) - použijte odrazovou hubici 11. Plastové potrubí naplňte pískem a uzavřete je na obou koncích, abyste zabránili jeho poškození. Pohybuje trubkou v proudu horkého vzduchu a vytvarujte podle potřeby.

Rozmrazování vodovodního potrubí (viz obr. 5.2) - použijte odrazovou hubici 11. Pohybuje elektrickým nářadím a zahřívejte zmrzlé místo od kraje do středu. Při zahřívání plastového potrubí dávejte pozor na to, aby nedošlo k jeho přehřátí.

Pájení (viz obr. 6) - použijte bodovou hubici 12. Aplikujte na příslušné místo pájecí pastu. V závislosti na materiálu zahřívejte místo pájení po dobu 50-120 sekund, poté aplikujte pájecí materiál. Pájecí materiál se musí roztát vlivem teploty opracovávaného dílu.

Údržba elektronářadí / preventivní opatření

Než začnete provádět údržbu elektronářadí, vždy je odpojte ze sítě.

Péče o příslušenství

Speciální hubice a škrabka 8 musejí být čisté - odstraňte z nich veškerý nalepený materiál. Škrabku 8 pravidelně ostřete - usnadníte a zkvalitníte tím svoji práci.

Čištění elektronářadí

Nezbytnou podmínkou pro dlouhodobé a bezpečné používání tohoto elektronářadí je jeho čistota. Větrací otvory 4 pravidelně čistěte stlačeným vzduchem.

Poprodejní a aplikační servis

Náš poprodejní servis odpoví na Vaše dotazy k údržbě a opravě Vašeho výrobku a také k náhradním dílům. Informace o servisních střediscích, schématech dílů a informace o náhradních dílech naleznete také na adrese: www.dwt-pt.com.

Přeprava elektronářadí

- V žádném případě nesmí na obal při přepravě působit žádný mechanický vliv.
- Při nakládání / vykládání není povoleno používat žádný druh technologie, který pracuje na principu sevření obalu.

Ochrana životního prostředí



Suroviny nelikvidujte jako odpad, ale recyklujte je.

Elektronářadí, její příslušenství a obalové materiály by měly být zlikvidovány v souladu se zásadami recyklace surovin a ochrany životního prostředí.

Na umělohmotných součástkách je uvedeno jejich označení pro tříděnou recyklaci. Tento návod je vytištěn na recyklovaném papíře vyrobeném bez použití chlóru.

Výrobce si vyhrazuje právo na změny.

Česky

Špecifikácie elektronáradia

Opal'ovacia pištoľ

HLP16-500

HLP20-600 K

Číslo elektronáradia

[127 V ~50/60 Hz]
[230 V ~50/60 Hz]

pozrite strana 7

Menovitý výkon pri napätí
(stupeň 1 / 2 / 3)

127 V [W]
230 V [W]

750 / 1500
900 / 1600

55 / 55-600 / 110-1600
150 / 150-1900 / 250-2000

Prúd pri napätí

127 V [A]
230 V [A]

12.5
7

12.5
8.6

Teplota pri napätí (stupeň 1 / 2 / 3)

127 V [°C]
230 V [°C]

350 / 500
350 / 500

50 / 50-450 / 50-600
50 / 50-600 / 50-600

Prúdenie vzduchu (stupeň 1 / 2 / 3)

[l/min]

300 / 500

350 / 350 / 500

Hmotnosť

[kg]
[lb]

0,5
1.1

0,8
1.76

Trieda bezpečnosti

□ / II

□ / II

Akustický tlak

[dB(A)]

85

85

Výkon zvuku

[dB(A)]

98

104

Váhové vibrácie

[m/s²]

7,9

8,2

Informácie o hluku



Ak prekračuje akustický tlak hodnotu 85 dB(A), používajte vždy ochranu sluchu.

CE

Vyhlasenie o zhode

Vyhlasujeme na výhradnú zodpovednosť, že výrobok opísaný v časti "Špecifikácie elektronáradia" spĺňa všetky príslušné ustanovenia smerníc 2006/95/EC, 2004/108/EC vrátane ich zmien a je v súlade s nasledujúcimi normami: EN 60335-1, EN 60335-2-45, EN 62233.

Manažér certifikácie

Wu Cunzhen

Merit Link International AG
Stabio, Švajčiarsko, 15.11.2018

Všeobecné bezpečnostné pravidlá



VAROVANIE - používateľ si musí prečítať návod na obsluhu, aby sa znížilo riziko zranenia!



VAROVANIE! Prečítajte si všetky bezpečnostné varovania a všetky pokyny. Nedodržiavanie týchto varovaní a pokynov môže mať za následok úraz elektrickým prúdom, požiar a / alebo vážne zranenie.

Uchovajte si všetky bezpečnostné upozornenia a pokyny pre budúce použitie.

Termín "elektrické náradie" v upozorneniach odkazuje na vaše elektrické náradie napájané zo siete (s prívodným káblom) alebo elektrické náradie napájané batériami (bez napájacieho kábla).

Bezpečnosť v pracovnom priestore

- Pracovný priestor udržiavajte v čistote a dobre osvetlený. Neporiadok alebo tmavé priestory môžu viesť k úrazom.
- **Neprevádzkujte elektrické náradie vo výbušnom prostredí, ako napríklad v prítomnosti horľavých kvapalín, plynov alebo prachu.** Elektrické náradie vytvára iskry, ktoré môže spôsobiť vznietenie prachu alebo výparov.
- **Deti a iné osoby v okolí udržiavajte mimo dosahu používaného elektrického náradia.** Rozptýlenie môže spôsobiť stratu kontroly.

Elektrická bezpečnosť

- **Zástrčky elektrických káblov náradia musia pasovať do zásuvky. Nikdy zástrčku žiadnym spôsobom neupravujte. Nepoužívajte žiadne redukcie zástrčiek s uzemneným (ukostreným) elektrickým náradím. Neupravované zástrčky a zodpovedajúce zásuvky znižujú riziko vzniku úrazu elektrickým prúdom.**
- **Vyhňte sa kontaktu tela s uzemnenými povrchmi, ako sú potrubia, radiátory, sporáky a chladničky.** Ak vaše telo uzemnené alebo ukostrené, existuje zvýšené riziko úrazu elektrickým prúdom.
- **Nevystavujte elektrické náradie dažďu alebo vlhkému prostrediu.** Vniknutie vody do elektrického náradia zvyšuje riziko úrazu elektrickým prúdom.

- **Nenamáhajte napájací kábel. Nikdy nepoužívajte napájací kábel na nosenie, ťahanie alebo odpájanie elektrického náradia. Chráňte napájací kábel pred teplom, olejom, ostrými hranami a pohyblivými časťami.** Poškodené alebo spletené káble zvyšujú riziko úrazu elektrickým prúdom.
- **Pri práci s náradím vonku používajte predlžovací kábel vhodný na vonkajšie použitie.** Používanie kábla vhodného na použitie vonku znižuje riziko úrazu elektrickým prúdom.
- **Pri práci s elektrickým náradím vo vlhkom prostredí je nevyhnutné používať napájanie chránené prúdovým chráničom (RCD).** Použitie RCD znižuje riziko úrazu elektrickým prúdom. **POZNÁMKA!** Termín "prúdový chránič (RCD)" môže byť nahradený termínom "prerušovač uzemneného obvodu (GFCI)" alebo "ochranný istič (ELCB)".
- **Varovanie!** Nikdy sa nedotýkajte nekrytých kovových povrchov na prevodovke, kryte a tak ďalej, pretože dotyk s kovovými povrchmi bude rušený elektromagnetickou vlnou, čo spôsobuje potenciálne zranenia alebo nehody.

Bezpečnosť osôb

- **Pri práci s elektrickým náradím buďte stále pozorní, sledujte, čo robíte a používajte zdravý rozum. Nepoužívajte elektrické náradie, ak ste unavení alebo pod vplyvom drog, alkoholu alebo liekov.** Chvilka nepozornosti pri práci s elektrickým náradím môže mať za následok vážne zranenie.
- **Používajte osobné ochranné pomôcky.** Vždy používajte ochranné okuliare. Ochranné prostriedky, ako respirátor, nekávavá bezpečnostná obuv, pevná ochranná prilba alebo ochrana sluchu, používané v príslušných podmienkach, znižujú nebezpečenstvo zranenia osôb.
- **Zabráňte náhodnému spusteniu.** Pred pripojením k napájaciemu zdroju a / alebo akumulátoru, pred zdvihnutím alebo prenášaním náradia sa uistite, že vypínač je v polohe vypnuté. Prenášanie náradia s prstom na spínači alebo pripájanie elektrického náradia do elektrickej siete so zapnutým spínačom môže byť príčinou nehôd.
- **Pred spustením náradia odstráňte všetky zoraďovacie nástroje a nastavovacie kľúče.** Zoraďovací nástroj alebo kľúč ponechaný v rotujúcich častiach elektrického náradia môže spôsobiť úraz osôb.
- **Pracujte len tam, kde bezpečne dosiahnete.** Vždy udržiavajte stabilný postoj a rovnováhu. To umožňuje lepšie ovládať náradie v neočakávaných situáciách.
- **Vhodne sa obliekajte. Nenoste voľný odev ani bižutériu. Dbajte na to aby sa vaše vlasy, odev a rukavice nedostali do kontaktu s pohyblivými časťami.** Voľné odevy, bižutéria alebo dlhé vlasy môžu byť zachytené pohybujúcimi sa časťami.
- **Ak sú zariadenia vybavené adaptérom na pripojenie odsávania prachu a zberných zariadení, zaistite ich správne pripojenie a správnu funkciu.** Použitie odsávania prachu môže znížiť ohrozenie spôsobené prachom.
- **Nedovoľte, aby vám skúsenosti získané časťm používaním náradia dovolili nadobudnúť sebauspokojenie a ignorovať zásady bezpečnosti.** Neopatrná činnosť môže spôsobiť vážne zranenie v zlomku sekundy.

- **Varovanie!** Elektrické náradie môže počas prevádzky vytvárať elektromagnetické pole. Toto pole môže za určitých okolností spôsobovať rušenie aktívnych alebo pasívnych lekárskeho implantátov. Aby sa znížilo riziko vážneho alebo smrteľného zranenia, odporúčame osobám s lekárskeho implantátmi, aby sa poradili so svojím lekárom a výrobcom lekárskeho implantátov pred použitím elektrického náradia.

Použitie a údržba náradia

- **Osoby so zníženými psychofyzickými alebo duševnými schopnosťami, ako aj deti, nemôžu pracovať s elektrickým náradím, pokiaľ nie sú pod dohľadom alebo poučené o použití elektrického náradia osobou zodpovednou za ich bezpečnosť.**
- **Elektrické náradie nepreťažujte. Používajte správny typ elektrického náradia pre vašu prácu.** Správne elektrické náradie bude lepšie a bezpečnejšie vykonávať prácu, pre ktorú bolo navrhnuté.
- **Nepoužívajte elektrické náradie v prípade, že prepínač sa nedá zapnúť a vypnúť.** Každé elektrické náradie, ktoré nemožno ovládať spínačom, je nebezpečné a musí byť opravené.
- **Pred každým nastavením, výmenou príslušenstva alebo uskladnením elektrického náradia vytiahnite zástrčku napájacieho kábla zo zásuvky a / alebo akumulátora.** Tieto preventívne bezpečnostné opatrenia znižujú riziko náhodného spustenia náradia.
- **Elektrické náradie skladujte mimo dosahu detí a nedovoľte osobám, ktoré neboli oboznámené s elektrickým náradím alebo s týmito pokynmi, aby elektrické náradie používali.** Elektrické náradie je v rukách nekvalifikovaných osôb nebezpečné.
- **Údržba elektrického náradia. Skontrolujte vychýlenie alebo uviaznutie pohyblivých častí, poškodenie jednotlivých dielov a iné okolnosti, ktoré môžu mať vplyv na prevádzku elektrického náradia.** V prípade poškodenia dajte elektrické náradie pred jeho použitím opraviť. Veľa nehôd je spôsobených nedostatočnou údržbou elektrického náradia.
- **Rezné nástroje udržiavajte ostré a čisté.** Riadne udržiavané rezné nástroje s ostrými reznými brítmí sú menej náchylné na zaseknutie a lepšie sa ovládajú.
- **Používajte elektrické náradie, príslušenstvo a nástroje atď. v súlade s týmito pokynmi, s príhľadom na pracovné podmienky a prácu, ktorá sa má vykonávať.** Použitie elektrického náradia na iné účely, ako sú určené, môže viesť k nebezpečným situáciám.
- **Rukoväte a plochy na uchopenie zdriavajte suché, čisté a bez oleja a tuku.** Klzké rukoväte a uchopovacie plochy neumožňujú bezpečnú manipuláciu a ovládanie náradia v neočakávaných situáciách.
- **Dbajte na to, aby ste pri práci s elektrickým náradím držali prídavnú rukoväť správne, čo je užitočné pri regulácii elektrického náradia.** Preto správne držanie môže znížiť riziko nehody alebo zranenia.

Servis

- **Servis vášho elektrického náradia zverte kvalifikovanej osobe s použitím len originálnych náhradných dielov.** Tým bude zabezpečené, aby bola zachovaná bezpečnosť elektrického náradia.
- **Postupujte podľa pokynov na údržbu a výmenu príslušenstva.**

Pred začatím práce

- Nikdy nepoužívajte elektrické náradie, ktoré nie je riadne zmontované alebo ktoré bolo neoprávnene upravené.
- Elektrické náradie sa nesmie používať v miestach so zvýšenou prašnosťou a koncentračiou výbušných plynov či výparov z agresívnych látok.
- Je prísne zakázané používať elektrické náradie na sušenie vlasov - teplota horúceho vzduchu je podstatne vyššia než je tomu pri domácom sušiči vlasov - môže dôjsť k vážnemu popáleniu.
- Je zakázané používať elektrické náradie na odstraňovanie náterov obsahujúcich olovo.
- Ak chcete rozmraziť vodovodné potrubie, uistite sa, že skutočne ide o vodovodné potrubie a nie o plynové. Pri zahrievaní plynového potrubia hrozí nebezpečenstvo výbuchu.

Pri práci











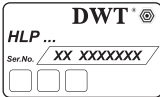

- Je zakázané používať elektrické náradie v daždi, ak sneží alebo v prostredí s vysokou vlhkosťou (kúpeľne, sauny a pod.).
- Pri používaní nemierte hubicou na seba, ostatných ľudí ani zvieratá a nedotýkajte sa hubice ani zahrievaného povrchu - hrozí vážne popálenie.
- Nezatvárajte vetracie otvory teplovzdušnej pištole, nezapchávajte hubicu teplovzdušnej pištole a nedržte hubicu príliš blízko zahrievaného povrchu - môže dôjsť k prehriatiu elektrického náradia a jeho poškodeniu.
- Zaisťte dostatočné vetranie v miestnosti, kde pracujete - plyny a výpary vznikajúce pri prevádzke môžu byť škodlivé vášmu zdraviu.
- Pri práci používajte ochranné okuliare a rukavice.
- Nemierte prúdom horúceho vzduchu dlho na jedno miesto - pri zahrievaní laku a náterov môžu vzniknúť vysoko horľavé plyny.
- Nepracujte v blízkosti vysoko horľavých kvapalín, plynov a predmetov (drevo, papier atď.).
- Pozor na zapálenie okolitých predmetov v dôsledku vysokej teploty prúdu vzduchu. Dávajte pozor na to, že vznietiť sa môžu aj zakryté konštrukčné prvky (drevené trámy, izolačné materiály a pod.).
- Ak potrebujete umiestniť elektrické náradie pri práci do stabilnej polohy, ukladajte ho na vodorovný suchý povrch, aby nedošlo k jeho preklopeniu. Nenechávajte elektrické náradie bežať bez dozoru.

Po dokončení práce

- Po skončení práce skontrolujte pracovisko a nenechávajte tu žiadne tlejúce materiály, ktoré by mohli spôsobiť požiar.
- Po vypnutí môžete s elektrickým náradím manipulovať až po tom, čo hubice riadne vychladnú.

Symboly použité v príručke

V príručke sú použité nasledujúce symboly, zapamätajte si, prosím, ich význam. Správna interpretácia

Symbol	Význam
	Štítko s výrobným číslom: HLP ... - model; XX - dátum výroby; XXXXXXX - výrobné číslo.
	Prečítajte si všetky bezpečnostné predpisy a pokyny.
	Používajte ochranné okuliare.
	Používajte chrániče sluchu.
	Používajte respirátor.
	Používajte ochranné rukavice.
	Pred inštaláciou alebo nastavením elektronáradie odpojte od siete.
	Zaisťte dostatočné vetranie v prevádzkovej miestnosti.
	Smer pohybu.
	Smer otáčania.
	Zablokovaný.
	Odblokovaný.
	Dvojitá izolácia / trieda ochrany.
	Pozor. Dôležité.

Symbol

Význam



Značka, ktorá potvrdzuje, že výrobok spĺňa základné požiadavky európskych smerníc a harmonizovaných noriem.



Užitočné informácie.



Elektronáradie nevhadzujte do kontajnera s komunálnym odpadom.

Spôsob použitia DWT

Teplotovzdušná pištoľ je určená na ohrievanie pracovnej plochy pomocou prúdu horúceho vzduchu.

[HLP20-600 K]

Je tiež určená na fúkanie mierne zahriateho vzduchu (50°C) na pracovnú plochu. To umožňuje efektívne vykonávanie niektorých pracovných úkonov.

Súčasti elektronáradia

- 1 Hubica
- 2 Ochranný kryt
- 3 Telo
- 4 Ventilačné štrbiny
- 5 Spínač zap / vyp
- 6 Regulátor
- 7 Priezor
- 8 Škrabka *
- 9 Plochá hubica *
- 10 Vychyľovacia hubica *
- 11 Odrazová hubica *
- 12 Bodová hubica *
- 13 Konzola

* Voliteľné príslušenstvo

Štandardná dodávka nemusí obsahovať všetky príslušenstvá uvedené na obrázku alebo popísané v texte.

Montáž a nastavenie súčastí elektronáradia

Než začnete vykonávať údržbu elektronáradia, vždy ho odpojte od siete.



Montáž / demontáž / nastavenie niektorých prvkov je rovnaké pre všetky modely elektronáradia; v takom prípade nie sú pri obrázku uvádzané špecifické modely.

Demontáž / montáž ochranného krytu (pozrite obr. 1)

[HLP20-600 K]

- Otočte ochranný kryt 2 a vyberte ho, ako je znázornené na obr. 1 (môže to byť nutné pri práci s povrchmi na zle prístupných miestach).
- Ochranný kryt 2 nasadíte tak, aby výčnelky vnútri krytu zodpovedali drážkam 3. Po nasadení krytom otočte, ako je znázornené na obr. 1.

Použitie špeciálnych hubíc (pozrite obr. 2)

Nasadte na hubicu 1 špeciálnu hubicu a v prípade potreby upravte polohu tak, aby bola vhodná na prácu (pozrite obr. 2). Hubice je nutné nasadiť správne, aby pri použití nedošlo k ich uvoľneniu.

Počiatočná prevádzka elektronáradia

Používajte len správne napájacie napätie: hodnota napájacieho napätia musí zodpovedať informácii uvedenej na identifikačnom štítku elektronáradia.

Zapnutie / vypnutie elektronáradia

[HLP16-500]

Zapnutie:
Prepnite hlavný vypínač 5 do polohy "1" alebo "2".
Vypnutie:
Prepnite hlavný vypínač 5 do polohy "0".

[HLP20-600 K]

Zapnutie:
Prepnite hlavný vypínač 5 do polohy "1", "2" alebo "3".
Vypnutie:
Prepnite hlavný vypínač 5 do polohy "0".

Konštrukčné prvky elektronáradia

Nastavenie intenzity prúdu vzduchu

[HLP20-600 K]

Silu prúdu vzduchu je možné nastaviť po krokoch, pomocou hlavného vypínača 5. Presuňte ho do polohy "1", "2" alebo "3" a nastavte požadovanú silu prúdu vzduchu (hodnoty sú uvedené v technických špecifikáciách).

Nastavenie teploty

[HLP20-600 K]

Teplotu prúdu vzduchu je možné ľahko upraviť pomocou regulátora 6 (hlavný vypínač 5 musí byť v polohe "2" alebo "3"). Pomocou regulátora 6 nastavte požadovanú teplotu (pozrite tiež značenie na regulátore 6 - hodnotu uvidíte v priezore 7).

Fúkanie chladného vzduchu

[HLP20-600 K]

Ak je hlavný vypínač 5 umiestnený v polohe "1", ohrievacie teleso nie je aktivované a beží len ventilátor. Tento režim je určený na chladenie elektrického náradia po ukončení práce. Takisto je vhodný na chladenie, vyfukovanie a sušenie.

Možnosť používania v stabilnej polohe (pozrite obr. 5.1)

Elektrické náradie môže pracovať v stabilnej polohe. Zapnite elektrické náradie, nastavte požadovanú teplotu (platí iba pre model HLP20-600 K) a potom ho umiestnite do zvislej polohy, hubicu nahor (pozrite obr. 5.1). **Poznámka:** pred inštaláciou modelu HLP16-500 do zvislej polohy umiestnite konzolu 13 rovnoobežne s telom 3.

Ochrana proti prehriatiu

[HLP16-500]

Elektrické náradie je vybavené komplexnou ochranou proti prehriatiu, ktoré zabraňuje poškodeniu náradia pri prekročení bežnej prevádzkovej teploty.

Odporúčania pre prácu s elektronáradím

Rozsah použitia elektrického náradia

Pomocou tohto elektrického náradia môžete vykonávať rôzne typy činností. Niektoré z nich sú uvedené nižšie.

- Spojovanie tepelne zmršťiteľných rúrok, spájkovanie konektorov a svoriek tesniacich a elektrických komponentov.
- Úprava tvaru akrylových, PVC a polystyrénových výrobkov, potrubia, dosiek, profilov a mokrého dreva.
- Opravy surfov, lyží a iného športového vybavenia, opravy nárazníkov a iných plastových autodiélov.
- Voskovanie lyží, nábytku a antiseptické ošetrenie dreva.
- Uvoľnenie zhrdzavených alebo tesne utiahnutých kovových skrutiek, matic, práca so zmršťovacími materiálmi.
- Zváranie termoplastických polymérov, PVC a linolea, látok potiahnutých PVC, plachtoviny a fólií.
- Spájkovanie, cínovanie a uvoľňovanie spájkovaných spojov.
- Odstránenie laku a náterov.
- Sušenie laku a náterov, lepidiel a stierkových hmôt.
- Urýchlenie schnutia lepidiel a ich aktivácie.
- Rozmrazovanie rebríkov, schodov, dverných zámkov, krytov batožinového priestoru, vodovodného potrubia, takisto ako rozmrazovanie chladničiek a mrazičiek.
- Odstraňovanie plesní a húb, dezinfekcia príbytkov domácich zvierat.
- Zapaľovanie dreveného uhlia.

Použitie špeciálnych hubíc

- Plochá hubica 9 je určená na prácu s veľkými plochami.

- Vychyľovacia hubica 10 je určená pre situácie, keď je potrebné určitý povrch ohrievať a iný chrániť pred nežiaducim ohrievaním, napr. okenné tabuľky.
- Odrazová hubica 11 je určená na zmenu smeru prúdenia vzduchu.
- Bodová hubica 12 je určená na prácu s malými povrchmi, takisto ako na spájkovanie.

Všeobecné odporúčania

- V prípade potreby nasadíte na hubicu 1 špeciálnu hubicu.
- Pripravte si príslušenstvo potrebné pre výkon práce (škrabku, stierku, štetec atď.).
- Zapnite elektrické náradie, nastavte silu prúdu vzduchu a teplotu, ako je uvedené vyššie.
- Po dokončení práce prepnite hlavný vypínač 5 do polohy "1" a nechajte elektrické náradie bežať a vychladnúť. Až potom náradie celkom vypnite (platí iba pre model HLP20-600 K).

Blížšie odporúčania na vykonávanie rôznych typov práce (pozrite obr. 4-6)

Odstraňovanie lakov a náterov (pozrite obr. 4.1) - použite plochú hubicu 9, zahrievajte povrch, kým náter nezmäkne a potom ho odstráňte špachtľou alebo škrabkou 8.

Odstraňovanie lakov a náterov z okien (pozrite obr. 4.2) - použite vychyľovaciu hubicu 10 (aby ste chránili sklo pred zahrievaním), zahrievajte povrch, kým náter nezmäkne a potom ho odstráňte špachtľou alebo škrabkou 8.

Tvarovanie plastového potrubia (pozrite obr. 5.1) - použite odrazovú hubicu 11. Plastové potrubie naplňte pieskom a uzavrite ho na oboch koncoch, aby ste zabránili jeho poškodeniu. Pohybujte rúrkou v prúde horúceho vzduchu a vytvarujte podľa potreby.

Rozmrazovanie vodovodného potrubia (pozrite obr. 5.2) - použite odrazovú hubicu 11. Pohybujte elektrickým náradím a zahrievajte zmrznuté miesto od kraja do stredu. Pri zahrievaní plastového potrubia dávajte pozor na to, aby nedošlo k jeho prehriatiu.

Spájkovanie (pozrite obr. 6) - použite bodovú hubicu 12. Aplikujte na príslušné miesto spájkovaciu pastu. V závislosti od materiálu zahrievajte miesto spájkovania 50-120 sekúnd, potom aplikujte spájkovací materiál. Spájkovací materiál sa musí roztopiť vplyvom teploty opracovávaného dielu.

Údržba elektronáradia / preventívne opatrenia

Než začnete vykonávať údržbu elektronáradia, vždy ho odpojte od siete.

Starostlivosť o príslušenstvo

Špeciálna hubica a škrabka 8 musia byť čisté - odstráňte z nich všetok nalepený materiál. Škrabku 8 pravidelne ostrite - uľahčíte a skvalitníte tým svoju prácu.

Čistenie mechanického nástroja

Nevyhnutnou podmienkou na dlhodobé a bezpečné používanie tohto mechanického nástroja je jeho čistota. Vetracie otvory 4 pravidelne čistite stlačeným vzduchom.

Popredajný a aplikačný servis

Náš popredajný servis odpovie na vaše otázky k údržbe a oprave vášho výrobku a tiež k náhradným dielom. Informácie o servisných strediskách, schémach dielov a informácie o náhradných dieloch nájdete aj na adrese: www.dwt-pt.com.

Preprava elektronáradia

- V žiadnom prípade nesmie na obal pri preprave pôsobiť žiadny mechanický vplyv.
- Pri nakladaní / vykladaní nie je povolené používať žiadny druh technológie, ktorý pracuje na princípe zovretia obalu.

Ochrana životného prostredia



Suroviny nelikvidujte ako odpad, ale ich recyklujte.

Elektronáradie, jej príslušenstvo a obalové materiály by mali byť zlikvidované v súlade so zásadami recyklácie surovín a ochrany životného prostredia.

Na umelohmotných súčiastkach je uvedené ich označenie pre triedenú recykláciu.

Tento návod je vytlačený na recyklovanom papieri vyrobenom bez použitia chlóru.

Výrobca si vyhradzuje právo na zmeny.

Slovensky

Date tehnice ale uneltei electrice

Pistol cu aer cald

HLP16-500

HLP20-600 K

Codul uneltei electrice	[127 V ~50/60 Hz] [230 V ~50/60 Hz]	consultați pagina 7	
Putere nominală la tensiune (etapa 1 / 2 / 3)	127 V [W] 230 V [W]	750 / 1500 900 / 1600	55 / 55-600 / 110-1600 150 / 150-1900 / 250-2000
Amperajul în funcție de voltaj	127 V [A] 230 V [A]	12.5 7	12.5 8.6
Temperatură la tensiune (etapa 1 / 2 / 3)	127 V [°C] 230 V [°C]	350 / 500 350 / 500	50 / 50-450 / 50-600 50 / 50-600 / 50-600
Debit de aer (etapa 1 / 2 / 3)	[l/min]	300 / 500	350 / 350 / 500
Greutate	[kg] [lb]	0,5 1.1	0,8 1.76
Clasa de protecție		□ / II	□ / II
Presiune acustică	[dB(A)]	85	85
Putere acustică	[dB(A)]	98	104
Vibrații ponderate	[m/s ²]	7,9	8,2

Informații despre zgomot



Purtați căști antifonice dacă presiunea acustică depășește 85 dB (A).



Declarație de conformitate

Declarăm pe proprie răspundere că produsul descris la paragraful "Date tehnice ale uneltei electrice" corespunde tuturor dispozițiilor relevante ale Directivei 2006/95/EC, 2004/108/EC inclusiv modificărilor acestora și este în conformitate cu următoarele standarde: EN 60335-1, EN 60335-2-45, EN 62233.

Manager de
certificare

Wu Cunzhen

Wu Cunzhen

Merit Link International AG
Stabio, Elveția, 15.11.2018

Reguli generale de siguranță



AVERTISMENT - Pentru a reduce riscul de vătămare, utilizatorul trebuie să citească manualul de instrucțiuni!



AVERTISMENT! Citiți toate avertismentele și instrucțiunile de siguranță. Nerespectarea avertismentelor și a instrucțiunilor poate avea drept rezultat un șoc electric, incendiu și / sau vătămarea gravă.

Păstrați toate avertismentele și instrucțiunile pentru o referință viitoare.

Termenul de "unealtă electrică" din avertismente se referă la unealta electrică (cablată) acționată prin rețea sau unealta electrică (necablată) acționată cu baterii.

Siguranța suprafeței de lucru

- **Păstrați suprafața de lucru curată și bine iluminată.** Zonele dezordonate sau întunecoase pot cauza incidente.
- **Nu utilizați unelte electrice în atmosfere explozive, cum ar fi în prezența lichidelor, a gazelor sau a prafului inflamabil.** Unelele electrice creează scântei care pot aprinde praful sau gazele arse.
- **Țineți copiii și martorii la distanță atunci când utilizați o unealtă electrică.** Distracțiile vă pot face să pierdeți controlul.

Siguranță electrică

- **Fișele uneltei electrice trebuie să se potrivească cu borna de ieșire. Nu modificați niciodată fișa, în niciun mod. Nu utilizați nicio fișă adaptatoare cu unelte electrice împământate (legate la pământ).** Fișele nemodificate și bornele de ieșire potrivite vor reduce riscul de șoc electric.
- **Evitați contactul fizic cu suprafețele împământate sau legate la pământ, cum ar fi conductele, radiatoarele, plitele sau frigiderale.** Există un risc sporit de șoc electric, în cazul în care corpul dvs., este împământat sau legat la pământ.
- **Nu expuneți unelte electrice la condiții de vreme ploioasă sau umedă.** Pătrunderea apei într-o unealtă electrică va spori riscul de șoc electric.
- **Nu abuzați de cablu. Nu utilizați niciodată cablu pentru a transporta, împinge sau scoate unealta**

electrică din priză. **Țineți cablul la distanță de căldură, ulei, margini ascuțite sau piese mobile.** Cablurile deteriorate sau încălcite sporesc riscul de șoc electric.

• **Atunci când utilizați o unealtă electrică în aer liber, utilizați un cablu prelungitor adecvat pentru uz în aer liber.** Utilizarea unui cablu destinat uzului în aer liber reduce riscul de șoc electric.

• **Dacă utilizați unele electrice într-un loc umed nu poate fi evitată, utilizați o alimentare protejată (DCR) pentru dispozitivul cu curent rezidual.** Utilizarea unui DCR reduce riscul de șoc electric. **REȚINEȚI!** Termenul de "dispozitiv cu curent rezidual (DCR)" poate fi înlocuit cu termenul "disjunctor cu curent de fugă (GFCI)" sau "disjunctor de scurgere la pământ (ELCB)".

• **Avertisment!** Nu atingeți niciodată suprafețele metalice ale cutiei de viteze, ale scutului și așa mai departe, deoarece atingere suprafețelor metalice va interfera cu unda electromagnetică, cauzând astfel o potențială vătămare sau accidente.

Siguranță personală

• **Fiți atent, aveți grijă la ceea ce faceți și apelați la simțul practic atunci când utilizați o unealtă electrică.** Nu utilizați o unealtă electrică dacă sunteți obosit sau vă aflați sub influența drogurilor, a alcoolului sau a medicamentelor. Un moment de neatenție în timpul utilizării uneltelor electrice poate avea drept rezultat o vătămare personală gravă.

• **Utilizați echipamente de protecție individuală. Purtați întotdeauna o protecție pentru ochi.** Echipamentele de protecție, cum ar fi masca pentru praf, încălțăminte de protecție împotriva alunecării, casca dură sau protecția pentru auz, utilizate în condițiile corespunzătoare vor reduce vătămrile personale.

• **Preveniți pornirea accidentală. Asigurați-vă că întrerupătorul se află în poziție oprit înainte de a conecta la sursa de alimentare și / sau setul de baterii, ridicând sau transportând unealta.** Transportul uneltelor electrice ținând degetul apăsat pe întrerupător sau punerea uneltelor electrice sub tensiune care au întrerupătorul pornit duce la accidente.

• **Îndepărtați orice cheie de reglare înainte de a porni unealta electrică.** O cheie lăsată atașată de o piesă rotativă a unelei electrice poate duce la vătămare personală.

• **Nu întindeți excesiv. Păstrați întotdeauna sprinjinul și echilibrul adecvat.** Acest lucru permite un control mai bun al unelei electrice în situații neașteptate.

• **Îmbrăcați-vă adecvat. Nu purtați îmbrăcăminte sau bijuterii lejere. Țineți părul, îmbrăcăminte și mânușile la distanță de piesele mobile.** Îmbrăcăminte, bijuteriile sau părul lung liber se poate prinde în piesele mobile.

• **Dacă dispozitivele sunt furnizate pentru conexiunea instalațiilor de extracție și de colectare a prafului, asigurați-vă că acestea sunt conectate și utilizate în mod adecvat.** Utilizarea dispozitivului de colectare a prafului poate reduce pericolele legate de praf.

• **Nu permiteți ca familiarizarea rezultată din utilizarea frecventă a uneltelor să vă facă să vă com-**

plăceți sau să ignorați principiile de siguranță ale unelei. O acțiune neglijentă poate cauza o vătămare gravă într-o fracțiune de secundă.

• **Avertisment!** Unele electrice pot produce un câmp electromagnetic în timpul utilizării. În unele circumstanțe, acest câmp poate interfera cu implanturile medicale active sau pasive. Pentru a reduce riscul de vătămare gravă sau fatală, le recomandăm persoanelor cu implanturi medicale să se consulte cu medicul acestora și producătorul de implanturi medicale înainte de a utiliza această unealtă electrică.

Utilizarea și întreținerea unelei electrice

• **Persoanele cu aptitudini psio-fizice sau mentale reduse, precum și copiii, nu pot utiliza unealta electrică, dacă acestea nu sunt supravegheate sau instruite cu privire la utilizarea unelei electrice de către o persoană responsabilă de siguranța acestora.**

• **Nu forțați unealta electrică. Utilizați unealta electrică corect pentru operațiunea dvs.** Unealta electrică corectă va face lucrurile mai bine și în mare măsură, la capacitatea pentru care a fost proiectată.

• **Nu utilizați unealta electrică dacă întrerupătorul nu o pornește și nu o oprește.** Orice unealtă electrică care nu poate fi comandată cu ajutorul întrerupătorului este periculoasă și trebuie să fie reparată.

• **Deconectați fișa de la sursa de alimentare și / sau setul de baterii din unealta electrică înainte să efectuați orice reglaj, să schimbați accesoriile sau să depozitați unele electrice.** Astfel de măsuri de siguranță preventive reduc riscul de a porni unealta electrică accidental.

• **Depozitați unele electrice inactive într-un loc care nu se află la îndemâna copiilor și nu permiteți persoanelor nefamiliarizate cu unealta electrică sau cu aceste instrucțiuni să utilizeze unealta electrică.** Unele electrice sunt periculoase în posesia utilizatorilor neinstruiți.

• **Efectuați întreținerea unelei electrice. Verificați alinierea greșită sau griparea pieselor mobile, ruperea pieselor și orice altă condiție care poate afecta funcționarea unelei electrice.** Dacă unealta electrică s-a deteriorat, reparați-o înainte de utilizare. Unele electrice întreținute în mod precar pot cauza numeroase accidente.

• **Păstrați unelele de tăiere ascuțite și curate.** Unelele de tăiere întreținute corespunzător cu margini de tăiere ascuțite sunt mai puțin predispușe la gripare și sunt mai ușor de comandat.

• **Utilizați unealta electrică, accesoriile și cuțitele aplicate etc. în conformitate cu aceste instrucțiuni, luând în considerare condițiile de lucru și lucrarea de executat.** Utilizarea unelei electrice pentru alte operațiuni decât cele prevăzute poate duce la o situație periculoasă.

• **Păstrați mânerul și suprafețele de prindere uscate, curate și fără urme de ulei și lubrifiant.** Mânerul și suprafețele de prindere alunecoase împiedică manipularea și comanda sigură a unelei în situații neașteptate.

• **Rețineți faptul că atunci când utilizați o unealtă electrică, țineți mânerul auxiliar corect, care este util în momentul comandării unelei electrice.** Prin urmare, o țineră adecvată poate reduce riscul de accidente sau vătămări.

Reparații

- **Unealta dvs. electrică trebuie să fie reparată de către o persoană calificată în reparații, utilizând numai piese de schimb identice.** Acest lucru va asigura faptul că siguranța uneltei electrice este menținută.
- Urmați instrucțiunile privind lubrifierea și schimbarea accesoriilor.

Linii directe de siguranță în timpul utilizării uneltei electrice

Înainte de executarea lucrării

- Nu utilizați niciodată o unealtă care nu este asamblată corespunzător sau care a fost supusă modificărilor neaprobate.
- Unealta electrică nu trebuie să fie folosită în zone cu praf și gaze explosive și vapori provenind de la substanțe agresive.
- Este interzisă folosirea uneltei electrice pentru uscarea părului - temperatura debitului de aer cald este mult mai mare decât cea a unui uscător de păr - puteți suferi arsuri grave.
- Este interzisă folosirea uneltei electrice pentru a înălțura vopsele ce conține plumb.
- Dacă doriți să dezghețați o conductă de apă, asigurați-vă că aceasta este într-adevăr o conductă de apă și nu una de gaz - deoarece încălzirea unei conducte de gaz poate produce o explozie.

În timpul executării lucrării

- Este interzisă utilizarea uneltei electrice în medii cu ploaie, zăpadă sau umiditate ridicată (băi, saune etc.).
- În timpul funcționării nu îndreptați duza spre dumneavoastră, alte persoane sau animale și nu atingeți duza sau suprafața pe care ați încălzit-o - puteți suferi arsuri grave.
- Nu închideți orificiile de ventilare ale pistolului cu aer cald, nu închideți duza pistolului cu aer cald și nu țineți duza prea aproape de suprafața de lucru - acest lucru duce la supraîncălzirea și defectarea uneltei electrice.
- Asigurați o ventilație corespunzătoare în încăperea în care va avea loc operațiunea - gazele și vaporii generați în timpul funcționării pot afecta sănătatea dumneavoastră.
- În timpul utilizării purtați ochelari de protecție și mănuși.
- Nu îndreptați debitul de aer cald în aceeași direcție pentru o perioadă mai lungă de timp - tratarea la cald a lacului și straturilor de vopsea poate produce gaze inflamabile.
- Nu lucrați în apropierea lichidelor inflamabile, gazele și articolelor (lemn, hârtie etc.).
- Aveți grijă ca obiectele din jur să nu se aprindă din cauza temperaturii ridicate a debitului de aer. Nu uitați că și componentele de proiectare care nu sunt vizibile (grinzile de lemn, materialele de izolație etc.) se pot aprinde.
- În timpul unei operațiuni în regim staționar așezați unealta electrică pe o suprafață orizontală uscată pentru a evita răsturnarea acesteia.









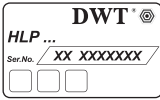

La finalizarea lucrării







- După oprire verificați locația în care au fost realizate lucrări, nu lăsați obiecte de descompunere - acestea pot provoca un incendiu.

- După utilizarea uneltei electrice, lăsați duza să se răcească în totalitate și apoi înlăturați unealta electrică.

Simboluri utilizate în manual

Următoarele simboluri sunt utilizate în manualul de utilizare, rețineți-le semnificația. Interpretarea corectă a simbolurilor va permite utilizarea corectă și sigură a uneltei electrice.

Symbol	Semnificație
	Autocolant cu numărul de serie: HLP ... - model; XX - data fabricației; XXXXXXXX - număr de serie.
	Citiți toate reglementările și instrucțiunile de siguranță.
	Purtați ochelari de protecție.
	Purtați protecții antifonice.
	Purtați o mască pentru praf.
	Purtați mănuși de protecție.
	Deconectați unealta electrică de la rețea înainte de instalare sau de ajustare.
	Asigurați aerisirea corespunzătoare a camerei de operare.
	Direcția de deplasare.
	Direcția de rotație.
	Blocat.

Symbol	Semnificație
	Deblocat.
	Izolație dublă / clasa de protecție.
	Atenție. Important.
	Un semn care certifică faptul că produsul se conformează cu cerințele esențiale ale directivelor UE și ale standardelor UE armonizate.
	Informații utile.
	Nu aruncați unealta electrică într-un container pentru deșeuri domestice.

Descrierea uneltei electrice DWT

Pistolul cu aer cald este creat pentru încălzirea unei suprafețe de lucru cu ajutorul unui debit mare de aer cald.

[HLP20-600 K]

De asemenea, oferă posibilitatea unui debit mai mic de aer cald (50°C) pe suprafața de lucru. Acest lucru permite desfășurarea eficientă a diferitelor tipuri de lucrări.

Părți componente

- 1 Duză
- 2 Apărătoare
- 3 Corp
- 4 Orificii pentru ventilare
- 5 Întrerupător pornit / oprit
- 6 Regulator
- 7 Vizor
- 8 Racletă *
- 9 Duză plată *
- 10 Duză deflectoare *
- 11 Duză reflectoare *
- 12 Duză ascuțită *
- 13 Suport

* Accesorii

Nu toate accesoriile descrise și ilustrate sunt incluse în setul standard de livrare.

Montarea și reglarea componentelor uneltei electrice

Înainte de a executa orice lucrare asupra uneltei electrice, scoateți fișa de alimentare din priză.



Montarea / demontarea / instalarea anumitor elemente este aceeași pentru toate modelele, în acest caz modelele specifice nu sunt prezentate în ilustrații.

Înlăturarea / instalarea carcasei de protecție (consultați fig.1)

[HLP20-600 K]

- Rotiți carcasa de protecție 2 și înlăturați-o după cum se prezintă în fig. 1 (acest lucru poate fi necesar la realizarea lucrărilor în spații restrânse).
- La instalarea carcasei de protecție 2 potriviți elementele ridicate din interiorul carcasei cu spațiile din carcasa 3, așezați carcasa și rotiți-o după cum se prezintă în fig. 1.

Folosirea duzelor speciale (consultați fig. 2)

Așezați o duză specială pe duza 1 și rotiți-o dacă este necesar, pentru a o aduce într-o poziție potrivită pentru lucru (consultați fig. 2). O duză specială trebuie să fie așezată drept pentru a nu cădea în timpul funcționării.

Punerea în funcțiune a uneltei electrice

Utilizați întotdeauna tensiunea de alimentare corectă: tensiunea de alimentare trebuie să corespundă cu informațiile specificate pe plăcuța de identificare a uneltei electrice.

Pornirea / oprirea uneltei electrice

[HLP16-500]

Pornire:

Mutați comutatorul pornit / oprit 5 în poziția "1" sau "2".

Oprire:

Mutați comutatorul pornit / oprit 5 în poziția "0".

[HLP20-600 K]

Pornire:

Mutați comutatorul pornit / oprit 5 în poziția "1", "2" sau "3".

Oprire:

Mutați comutatorul pornit / oprit 5 în poziția "0".

Caracteristici ale uneltei electrice

Reglarea debitului de aer

[HLP20-600 K]

Debitul de aer poate fi reglat în trepte folosind comutatorul pornit / oprit 5. Mutați-l în poziția "1", "2" sau "3"

pentru a seta debitul de aer dorit (valorile sunt specificate în fișa de date tehnice).

Reglarea temperaturii

[HLP20-600 K]

Temperatura debitului de aer poate fi schimbată ușor cu ajutorul regulatorului 6 (numai în cazul în care comutatorul pornit / oprit 5 este așezat în pozițiile "2" sau "3"). Rotiți regulatorul 6 pentru a seta temperatura dorită (consultați și marcajele de pe regulatorul 6 - acestea trebuie citite prin vizorul 7).

Folosirea aerului rece

[HLP20-600 K]

În cazul în care comutatorul pornit / oprit 5 este în poziția "1", elementul de încălzire nu este activat și funcționează numai ventilatorul. Acest mod este destinat răcirii unelei electrice după utilizare și poate fi folosit și pentru răcire, suflare și uscare.

Posibilitatea de folosire în regim staționar (consultați fig. 5.1)

Proiectarea unelei electrice permite utilizarea în regim staționar. Porniți unealta electrică, setați temperatura dorită (doar pentru modelul HLP20-600 K) și așezați-o într-o poziție verticală, cu duza în sus (vezi fig. 5.1). **Notă: înainte de instalarea verticală a modelului HLP16-500, vă rugăm să așezați suportul 13 paralel cu corpul 3.**

Protecție împotriva supraîncălzirii

[HLP16-500]

Unealta electrică este dotată cu o protecție complexă împotriva supraîncălzirii; aceasta previne deteriorarea unelei electrice atunci când temperatura normală de funcționare este depășită.

Recomandări referitoare la utilizarea unelei electrice

Domeniul de utilizare al unelei electrice

Folosirea unelei electrice permite realizarea mai multor tipuri de lucrări. Unele dintre acestea sunt prezentate mai jos.

- Contractarea conductelor termo-retractabile, sudarea conectorilor și clemelor de izolație și a componentelor electrice.
- Modificarea formei acrilicului, PVC-ului, produselor din polistiren, conductelor, plăcilor, profilelor și lemnului umed.
- Repararea plăcilor de surf, schi și a altor echipamente sportive, repararea barelor de protecție și a altor componente plastice ale autovehiculelor.
- Ceruirea schiurilor, mobilei și tratarea antiseptică a lemnului.
- Slăbirea șuruburilor metalice ruginite sau blocate, a piulițelor, buloanelor, montajelor comprimate, tratamentul termo-retractabil.
- Sudarea polimerilor termoplastici, a PVC-ului și a materialelor de linoleum pentru pardoseală, a materialelor acoperite cu PVC, prelată și folie.

- Lipirea, placarea cu tablă și slăbirea legăturilor sudate.
- Înlăturarea lacului și a straturilor de vopsea.
- Uscarea lacului și a straturilor de vopsea, a adezivului și a compușilor de spăltuire.
- Accelerarea proceselor de lipire, activarea adezivilor.
- Dezghețarea scăriilor, treptelor, incuitorilor, protecțiilor pentru cizme, portierelor, conductelor de apă precum și dezghețarea frigiderelor și congelatoarelor.
- Controlul mucegaiului și ciupercilor, dezinfectarea adăposturilor pentru animale.
- Aprinderea cărbunelui.

Folosirea duzelor speciale

- Duza plată 9 este proiectată pentru tratarea suprafețelor mari.
- Duza deflectoare 10 este folosită pentru a trata suprafața și a o proteja pe cealaltă (a cărei încălzire nu este de dorit, de ex. sticla ferestrelor).
- Duza reflectoare 11 este folosită pentru schimbarea direcției debitului de aer.
- Duza ascuțită 12 este destinată tratării suprafețelor mici precum și pentru lipire.

Recomandări generale

- Dacă este necesar, așezați o duză specială corespunzătoare pe duza pistolului 1.
- Pregătiți accesoriile necesare pentru realizarea lucrării (racletă, șpaclu, perie etc.).
- Porniți unealta electrică, reglați debitul de aer și temperatura după cum se descrie mai sus.
- După finalizarea operațiunii, așezați comutatorul pornit / oprit 5 în poziția "1" și lăsați unealta electrică să funcționeze o perioadă de timp pentru a se răci, iar apoi o puteți opri (doar pentru modelul HLP20-600 K).

Recomandări speciale pentru realizarea diferitelor tipuri de lucrări (consultați fig. 4-6)

Înlăturarea vopselei și a straturilor (consultați fig. 4.1) - instalați duza plată 9, încălziți suprafața până când stratul își reduce duritatea și îndepărtați-l cu un șpaclu sau o racletă 8.

Îndepărtarea lacului și a straturilor de vopsea de pe tocurile geamurilor (consultați fig. 4.2) - instalați corect duza deflectoare 10 (pentru a proteja sticla, încălziți suprafața până când stratul își reduce duritatea și îndepărtați-l cu un șpaclu sau o racletă 8.

Formarea conductelor de plastic (consultați fig. 5.1) - instalați duza reflectoare 11. Umpleți conducta de plastic cu nisip și închideți-o la ambele capete pentru a preveni căderea conductei. În timp ce mișcați conducta în debitul de aer cald încălziți-o și modelați-o după cum este necesar.

Dezghețarea conductelor de apă (consultați fig. 5.2) - instalați duza reflectoare 11. În timp ce mișcați unealta electrică, încălziți zona înghețată de la margine spre mijloc. În timp ce încălziți conductele de plastic aveți grijă să nu le supraîncălziți.

Lipirea (consultați fig. 6) - instalați duza ascuțită 12. Aplicați pasta de lipire pe zona de legătură. În funcție de material, încălziți zona de lipire timp de 50-120 se-

cunde, și apoi aplicați aliajul de lipire. Aliajul de lipire trebuie să se topească la temperatura piesei.

Măsuri de întreținere a uneltei electrice / măsuri preventive

Înainte de a executa orice lucrare asupra uneltei electrice, scoateți fișa de alimentare din priză.

Întreținerea accesoriilor

Păstrați duzele speciale și racleta **8** curate - îndepărtați toate materialele lipite pe acestea. Ascuțiți cu regularitate lama racletei **8** - acest lucru va ușura operațiunea și va îmbunătăți rezultatele.

Curățarea uneltei electrice

O condiție indispensabilă pentru exploatarea pe termen lung a uneltei electrice este păstrarea acesteia curată. Curățați în mod regulat unealta electrică cu aer comprimat prin găurile de aerisire **4**.

Serviciul post-vânzare și serviciul de tip aplicație

Serviciul nostru post-vânzare răspunde la întrebările dumneavoastră legate de întreținerea și repararea

produsului dumneavoastră, precum și a pieselor de schimb. Informații despre centrele de servicii, diagramele pieselor și informații despre piesele de schimb pot fi găsite, de asemenea, la adresa: www.dwt-pt.com.

Transportarea uneltelor electrice

- În mod obligatoriu, ambalajul nu trebuie supus niciunui impact mecanic în timpul transportării.
- La descărcare / încărcare, nu este permisă utilizarea niciunui tip de tehnologie care funcționează pe principiul ambalajului de fixare.

Protecția mediului



Materiile prime trebuie reciclate în loc să fie evacuate ca deșeuri.

Unealta, accesoriile și ambalajul trebuie sortate în vederea reciclării ecologice. Componentele din plastic sunt etichetate pentru reciclarea pe categorii. Aceste instrucțiuni sunt tipărite pe hârtie reciclabilă, fabricată fără clor.

Producătorul își rezervă dreptul de a aduce modificări.

Română

Технически характеристики на електрическия инструмент

Пистолет с горещ въздух

HLP16-500

HLP20-600 K

Код електроинструмент

[127 V ~50/60 Hz]
[230 V ~50/60 Hz]

виж страница 7

Номинална мощност при
напрежение (степен 1 / 2 / 3)

127 V [W]
230 V [W]

750 / 1500
900 / 1600

55 / 55-600 / 110-1600
150 / 150-1900 / 250-2000

Сила на тока при напрежение

127 V [A]
230 V [A]

12.5
7

12.5
8.6

Температура при напрежение
(степен 1 / 2 / 3)

127 V [°C]
230 V [°C]

350 / 500
350 / 500

50 / 50-450 / 50-600
50 / 50-600 / 50-600

Въздушен поток (степен 1 / 2 / 3)

[l/min]

300 / 500

350 / 350 / 500

Тегло

[kg]
[lb]

0,5
1.1

0,8
1.76

Клас на безопасност

□ / II

□ / II

Звуково налягане

[dB(A)]

85

85

Акустична мощност

[dB(A)]

98

104

Вибрация

[m/s²]

7,9

8,2

Информация за шум



Винаги носете защитни слушалки, ако звуковото налягане надвишава 85 dB(A).



Декларация за съответствие

С пълна отговорност ние декларираме, че описаният в раздела "Технически характеристики на електрическия инструмент" съответства на всички валидни изисквания на директивите 2006/42/ЕС, 2004/108/ЕС включително на измененията им и покрива изискванията на стандартите: EN 60335-1, EN 60335-2-45, EN 62233.

Мениджър
Сертификация

Wu Cunzhen

Wu Cunzhen

Merit Link International AG
Stabio, Швейцария, 15.11.2018

Основни правила за безопасност



ПРЕДУПРЕЖДЕНИЕ - За да намалите риска от нараняване, потребителят трябва да прочете наръчника с инструкции!



ПРЕДУПРЕЖДЕНИЕ! Прочетете всички предупреждения за безопасност и инструкции. Неспазването на предупрежденията и инструкциите може да доведе

до електрически удар, пожар и / или сериозно нараняване.

Запазете всички предупреждения и инструкции за бъдещи справки.

Терминът "електроинструмент" в предупрежденията се отнася до Вашия, свързан в електрическата мрежа (кабелен) електроинструмент или работещ с батерия (безжичен) електроинструмент.

Безопасност на работната зона

- **Поддържайте работната зона чиста и добре осветена.** Разхвърляни или тъмни зони предизвикват инциденти.
- **Не работете с електроинструменти в експлозивни атмосфери, като при наличието на възпламеними течности, газове и прах.** Електроинструментите създават искри, които може да подпалят прах или изпарения.
- **Дръжте децата и околните далеч при работа с електроинструменти.** Отвлечането на вниманието може да причини загуба на контрол.

Електрическа безопасност

- **Щепселите на електроинструментите трябва да съответстват на контактите.** Никога не модифицирайте по никакъв начин щепсел. Не използвайте каквито и да е адаптери със заземени (занулени) електроинструменти. Немодифицираните щепсели и съответстващи контакти ще намалят риска от електрически удар.
- **Избягвайте контакт на тялото със заземени или занулени повърхности, като тръби, радиатори, фризери и хладилници.** Съществуват

Български

ва повишен риск от електрически удар, ако тялото Ви бъде заземено или занулено.

- **Не излагайте електроинструментите на въздействието на дъжд, влажна среда.** Водата, влизаща в електроинструмента ще повиши риска от електрически удар.

- **Не повреждайте кабела.** Никога не използвайте кабела за носене, дърпане или изключване от мрежата на електроинструмент. **Дръжте кабела далеч от топлина, масло, остри ръбове или подвижни части.** Повреден или заплетен кабел повишава риска от електрически удар.

- **При работа с електроинструменти на открито, използвайте удължителен кабел, подходящ за употреба на открито.** Използването на подходящ кабел за външна употреба намалява риска от електрически удар.

- **Ако работата с електроинструмент на влажно място не може да се избегне, използвайте устройство за диференциална токова защита (RCD) на захранването.** Използването на RCD намалява риска от електрически удар. **ЗАБЕЛЕЖКА!** Терминът "устройство за диференциална токова защита (RCD)" може да бъде заменен с термина "верижан прекъсвач за неизправно заземяване (GFCI)" или "верижан прекъсвач за утечка на земя (ELCB)".

- **Предупреждение!** Никога не докосвайте изложени метални повърхности на предавателната кутия, екрана и пр., защото докосването на метални повърхности ще повлияе на електромагнитната вълна, като по този начин причини потенциално нараняване и инциденти.

Лична безопасност

- **Бъдете внимателни, гледайте какво правите и като цяло бъдете предпазливи при работа с електроинструменти.** Не използвайте електроинструмента, когато сте изморени или под въздействието на лекарства, алкохол или медикаменти. Момент на невнимание по време на работа с електроинструменти може да доведе до сериозни персонални наранявания.

- **Използвайте лични предпазни средства.** Винаги носете защита за очите. Предпазно оборудване като противопрахова маска, негльзащи се обувки, каска и защита за слуха, използвани при подходящите условия ще намалят риск от персонални наранявания.

- **Предотвратете неволно стартиране.** Уверете се, че превключвателя е в изключено положение, преди да свържете захранването и / или батерията, вдигнете или носите инструмента. Носенето на електроинструменти с пръст на превключвателя или включване на такива към мрежата, когато превключвателя е включен, води до инциденти.

- **Отстранете всички ключове за настройка или гаечни ключове, преди да включите електроинструмента.** Гаечен ключ или друг ключ, прикачен към въртящата се част на електроинструмента може да доведе до лично нараняване.

- **Не се протягайте.** Стъплете добре на краката и поддържайте баланс по всяко време. Това позволява по-добър контрол върху електроинструмента и при неочаквани ситуации.

- **Обличайте се подходящо.** Не носете разхлабени дрехи или бижута. Дръжте косата си, дрехите и ръкавиците далеч от подвижни части. Разхлабени дрехи, бижута или дълга коса могат да бъдат захванати от подвижни части.

- **Ако са предоставени устройства за свързване към прахова екстракция и устройства за събиране на прах, уверете се, че те са свързани и използвани правилно.** Използването на аспирация може да намали опасностите, свързани с прах.

- **Не позволявайте честата употреба на електроинструменти да води до игнориране на принципите за безопасност.** Небрежните действия може да причинят наранявания в рамките на секунда.

- **Предупреждение!** По време на работа електроинструментите може да произведат електромагнитно поле. Това поле може, при някои обстоятелства, да повлияе на активни и пасивни медицински импланти. За да намалите риска от сериозни или фатални наранявания, ние препоръчваме лицата с медицински импланти да се консултират с лекар и производителя на медицинския имплант, преди да работят с този електроинструмент.

Употреба и грижа за електрически инструмент

- Лицата със занижени психологически и ментални способности както и деца не могат да работят с електроинструмента, ако те не са под надзор на инструктирано за употребата на електроинструмента лице, отговорно за тяхната сигурност.

- **Не насилавайте електроинструмента.** Използвайте правилния електроинструмент за Вашите приложения. Правилният електроинструмент извършва работата по-добре и по-безопасно в диапазона, за който той е създаден.

- **Не използвайте електроинструмент, ако превключвателя не го включва или изключва.** Всички електроинструменти, които не могат да бъдат контролирани с превключвателя си са опасни и трябва да бъдат ремонтирани.

- **Разскачете щепсела от контакта и / или батерията от електроинструмента, преди да правите каквито и да е регулирания, смяна на аксесоари или съхраняване на електроинструментите.** Такива превантивни мерки за безопасност намаляват риска от инцидентно стартиране на електроинструмента.

- **Съхранявайте електроинструменти в готовност, далеч от деца и не допускайте лица, незапознати с електроинструмента или тези инструкции да работят с електроинструмента.** Електроинструментите са опасни, ако попаднат в ръцете на необучени потребители.

- **Поддържайте електроинструментите.** Проверете за неизравняване или биене на подвижни части, счуване на части или каквито и да е други условия, които може да повлияят върху работата на електроинструментите. Ако е повреден, ремонтирайте електроинструмента преди работа с него. Много инциденти настъпват поради лоша поддръжка на електроинструментите.

- **Поддържайте режещите инструменти остри и чисти.** Правилно поддържаните режещи

инструменти с остри режещи ръбове е по-малко вероятно да заядат и с контролират по-лесно.

- **Използвайте електроинструментите, аксесоарите и крайниците в съответствие с тези инструкции, предвид работните условия и извършваната работа.** Употребата на електроинструменти за операции, различни от тези за които са предназначени може да доведе до опасни ситуации.

- **Поддържайте ръкохватките и повърхностите за захващане сухи, чисти и без масло и смазка.** Хлъзгавите ръкохватки и повърхности за захващане не позволяват безопасната работа и контрола върху инструментите при неочаквани ситуации.

- **Имайте предвид, че когато работите с електроинструмент да държите допълнителната ръкохватка правилно, което е полезно при контролиране на електроинструмента. Ето защо, правилното държане може да намали риска от инциденти и наранявания.**

Сервиз

- **Сервизирайте своя електроинструмент в квалифициран сервиз или от такова лице, използвайки само идентични сменни части.** Това ще осигури поддържането на безопасността на електроинструмента.

- Следвайте инструкциите за смазване и смяна на аксесоари.

Ръководство за безопасност при работа с електроинструменти

Преди започване на работа

- **Никога не работете с електроинструмент, който не е правилно сглобен или при не одобрени промени.**

- **Електроинструментът не трябва да бъде използван на места с прах и при наличие на експлозивни газове и изпарения от агресивни субстанции.**

- **Използването на електроинструмента за изсушаване на коса е строго забранено - температурата на горещия въздух е много висока от тази на домакинския сешоар - може да се изгорите сериозно.**

- **Използването на електроинструмента за отстраняване на боя, съдържаща олово е забранено.**

- **Ако ще топите водопроводна тръба се уверете, че това наистина е водопровод - а не газопровод - защото нагряването на газопроводна тръба може да доведе до експлозия.**

По време на работа

- **Работата на електроинструмента при дъжд, сняг или в среда с висока влажност (баня, сауна и пр.) е забранена.**

- **Докато работите не насочвайте едюзата към себе си, други хора или животни и не докосвайте дюзата или повърхността, която нагрявате - може да се изгорите.**

- **Не блокирайте вентилационните отвори на пистолета за горещ въздух, не блокирайте дюзата и не дръжте дюзата прекалено близо**

до работната повърхност - това ще доведе до прегряване на електроинструмента и до авария.

- **Осигурете надеждна вентилация в стаята, където работите - газовете и изпаренията генерирани по време на работа може да вредни за здравето ви.**

- **Носете предпазни очила и ръкавици по време на работа.**

- **Не насочвайте горещия въздушен поток към едно и също място за дълъг период от време - топлинната обработка на лакове и боя може да доведе до образуване на силно възпламеними газове.**

- **Не работете близо до силно възпламеними течности, газове и предмети (дърво, хартия и пр.).**

- **Бъдете внимателни за запалване на околните предмети поради високата температура на въздушния поток. Запомнете, че невидими компоненти също могат да се запалят (дървени снопи, изолационни материали и пр.).**

- **При стоящ режим на работа, поставете електроинструмента на хоризонтална суха повърхност, за да излезете падането му. Не оставяйте електроинструмента в работещо състояние без надзор.**

След завършване на работа

- **След финалното изключване, проучете местата, където са извършени работи, не оставяйте гниещи материали - те могат да предизвикат пожар.**

- **След работа с електроинструмента, оставете дюзата да се охлади напълно и я демонтирайте само след това.**

Символи, използвани в наръчника

Следните символи са използвани в наръчника за експлоатация, моля, запомнете значението им. Правилната интерпретация на символите ще ви позволи правилна и безопасна употреба на електроинструмента.

Символ

Значение

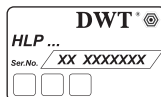

Стикер със сериен номер:

HLP ... - модел;
XX - дата на производство;
XXXXXXX - сериен номер.



Прочетете всички регламенти и инструкции за безопасност.



Носете предпазни очила.

Символ	Значение
--------	----------



Носете защита за слуха.



Носете противопрахова маска.



Носете предпазни ръкавици.



Разкачете електроинструмента от електрическата мрежа преди инсталиране или регулиране.



Осигурете адекватна вентилация на стаята.



Посока на движение.



Посока на въртене.



Блокиран.



Отключен.



Двойна изолация / клас на безопасност.



Внимание. Важно.



Знакът удостоверява, че продукта съответства на основните изисквания на директивите на ЕС и хармонизираните стандарти на ЕС.



Полезна информация.



Не изхвърляйте електроинструмента в контейнер за домакински отпадъци.

Предназначение на електроинструмент DWT

Пистолетът за горещ въздух е проектиран за нагряване на работна повърхност посредством обдуване с горещ въздух.

[HLP20-600 K]

Освен това предлага възможност за обдуване на работната повърхност с леко нагорещен въздух (50°C). Това позволява ефективност при различни типове работа.

Елементи на устройството на електроинструмента
--

- 1 Дюза
- 2 Защитен капак
- 3 Корпус
- 4 Вентилационни отвори
- 5 Превключвател включване / изключване
- 6 Регулатор
- 7 Ревизионен отвор
- 8 Скрапер *
- 9 Плоска дюза *
- 10 Дефлаторна дюза *
- 11 Рефлекторна дюза *
- 12 Точкова дюза *
- 13 Скоба

* Принадлежности

Изброените, а също така и изобразените принадлежности, частично не влизат в комплекта за доставка.

Монтиране и регулиране на компонентите на електроинструмента
--

Преди изпълнение на всички процедури, задължително изключете уреда от контакта.



Монтаж / демонтаж / настройка на някои елементи е същата за всички модели електроинструменти, в такъв случай, специфичните модели не са посочени на илюстрацията.

Демонтаж / монтаж на предпазен кожух (виж. фиг.1)

[HLP20-600K]

- Завъртете предпазния кожух 2 и го отстранете, както е показано на фиг. 1 (това може да е необходимо за извършване на работи в тесни пространства).
- Докато монтирате предпазния кожух 2 изпълналите елементи в кожуха трябва да съвпадат със слотовете в него 3, поставете кожуха и го завъртете, както е показано на фиг. 1.

Използване на специални дюзи (виж. фиг. 2)

Поставете специална дюза на дюза 1 и я завъртете, ако е необходимо, за да я регулирате

до положение, което е по-подходящо за работата (виж. фиг. 2). Отбележете, че специалната дюза трябва да бъде поставена плътно, така че да не падне по време на работа.

Първоначална работа на електроинструмент

Винаги използвайте захранване с правилно напрежение: напрежението на електрозахранването трябва да съвпада с посочената информация на идентификационната табела на електроинструмента.

Включване / изключване на електроинструмент

[HLP16-500]

Включване:

Преместете превключвателя вкл / изкл 5 в положение "1" или "3".

Изключване:

Преместете превключвателя вкл / изкл 5 в положение "0".

[HLP20-600 K]

Включване:

Преместете превключвателя вкл / изкл 5 в положение "1", "2" или "3".

Изключване:

Преместете превключвателя вкл / изкл 5 в положение "0".

Функции на дизайна на електроинструмента

Регулиране на въздушния поток

[HLP20-600 K]

Въздушният поток може да бъде регулиран на степени с помощта на превключвател вкл / изкл 5. Преместете го в положение "1", "2" или "3", за да зададете искания поток на горещ въздух (стойностите са определени в техническата спецификация).

Регулиране на температурата

[HLP20-600 K]

Температурата на въздушния поток може да бъде променена плавно с регулатор 6 (само ако превключвателя вкл / изкл 5 е поставен в позиции "2" или "3"). Завъртете регулатор 6, за да настроите исканата температура (освен това вижте маркировката на регулатор 6 - тя може да бъде прочетена в ревизионния отвор 7).

Обдухване със студен въздух

[HLP20-600 K]

Ако превключвател вкл / изкл 5 е поставен в позиция "1", нагревателния елемент не е активиран и работи само вентилатора.

Този режим е предназначен за охлаждане на инструмента след работа, а също така може да бъде използван за охлаждане, обдухване и сушене.

Възможност за стационарна употреба (виж. фиг. 5.1)

Дизайнът на електроинструмента позволява стационарна работа. Включете електроинструмента, задайте исканата температура, (единствено за HLP20-600 K модел) а след това го поставете във вертикално положение с дюзата, насочена нагоре (виж. фиг. 5.1). **Внимание: преди вертикален монтаж на HLP16-500 модел, моля сложи скоба 13, успоредна на корпус 3.**

Защита срещу прегряване

[HLP16-500]

Електроинструментът е оборудван с комплексна защита от прегряване, което предотвратява повреда на електроинструмента, когато нормалната температура на работа е надвишена.

Препоръки при работа с електроинструмент

Обхват на приложения на електроинструмента

Използването на електроинструмента позволява извършването на различни типове работа. Някои от тях са посочени по-долу.

- Съвързване на топло свиваеми тръби, запояване на конектори и скоби на уплътнителни и електрически компоненти.
- Промяна на формата на акрил, PVC, продукти от полистирол, тръби, планки, профили и мокро дърво.
- Ремонтване на дъски за сърф, ски и друго спортно оборудване, ремонт на брони и други пластмасови автомобилни части.
- Нанасяне на восък на ски, мебели и антисептична обработка на дървесина.
- Разхлабване на ръждясали или затегнати метални винтове, гайки, болтове, горещи връзки, топлинно свити елементи.
- Заварени термостатични полимери, подови материали от PVC и линолеум, текстилни материали с PVC покритие, платница и фолио.
- Стопяване, калайдисване и разхлабване на запояни съединения.
- Отстраняване на лаково покритие и боя.
- Изсушаване на лак и боя, адхезивни и смети и шпакловка.
- Ускоряване процеса на адхезия, активиране на адхезиви.
- Размразяване на стълби, стъпала, ключалки на врати, покривала на лодки, врати на коли, водопроводни тръби, както и размразяване на фризерни и хладилници.
- Контрол на почва и пръст, дезинфекция на животински клетки и къщички.
- Разпалване на въглени.

Използване на специалните дюзи

- Плоската дюза **9** е проектирана за обработка на повърхности с голяма площ.
- Дефлекторната дюза **10** се използва за обработка на една повърхност, защитавайки другата (нагреването, на която е нежелателно, напр. стъкло на прозорец).
- Рефлекторната дюза **11** се използва за смяна на посоката на въздушния поток.
- Точковата дюза **12** е за обработка на повърхности с малка площ, както и за запояване.

Общи препоръки

- Ако е необходимо, поставете подходящата специална дюза на дюзата на пистолета **1**.
- Подгответе аксесоарите, необходими за извършване на работата (скрапер, палетен нож, четка и др.).
- Превключете електроинструмента, регулирайте въздушния поток и температурата, както е описано по-горе.
- След приключване на работата, поставете превключвател вкл / изкл **5** в позиция "1" и оставете електроинструмента да работи за известно време, така че да се охлади и го изключете само след това (единствено за **HLP20-600 K** модел).

Специални препоръки за извършване на различни типове работи (виж. фиг. 4-6)

Отстраняване на боя и покрития (виж. фиг. 4.1) - монтирайте плоската дюза **9**, нагрейте повърхността докато покритието се размекне и го отстранете с палетен нож или скапер **8**.

Отстраняване на лак и боя от рамки на прозорци (виж. фиг. 4.2) - монтирайте дефлекторната дюза **10** правилно (за да предпазите стъклата), нагрейте повърхността докато покритието се размекне и го отстранете с палетен нож или скапер **8**.

Оформяне на пластмасови тръби (виж. фиг. 5.1) - инсталирайте рефлекторна дюза **11**. Запълнете пластмасовата тръба с пясък или я затворете от двата края, за да предотвратите пречупването ѝ. Докато местите тръбата в горещия въздушен поток, нагрейте и я оформете, както тръбва.

Размразяване на водопроводни тръби (виж. фиг. 5.2) - инсталирайте рефлекторна дюза **11**. Докато местите електроинструмента, нагрейте замръзналия участък от края към средата. При пластмасови тръби, бъдете внимателни да не ги прегреете.

Запояване (виж. фиг. 6) - инсталирайте точковата дюза **12**. Нанесете паста за запояване върху участъка за запояване. В зависимост от материала, нагрейте участъка за 50-120 секунди, а след това нанесете припой. Припоят тръбва

да бъде стопен при температурата на заготвяката.

Техническо обслужване / профилактика на електроинструмента

Преди изпълнение на всички процедури, задължително изключете уреда от контакта.

Грижа за аксесоарите

Съхранявайте специалните дюзи и скрапера **8** чисти - отстранете всички материали, поленнали по тях. Регулярно заточвайте острието на скрапера **8** - това ще улесни работата и ще подобри резултатите.

Почистване на електроинструмента

Необходимо условие за дълготрайното използване на електроинструмента е той да бъде поддържан чист. Редовно обдухвайте електроинструмента с въздух под налягане през въздушните отвори **6**.

Следпродажбено обслужване и приложно обслужване

Нашето следпродажбено обслужване отговаря на въпросите ви относно поддръжката и ремонта на нашите продукти, както и за резервни части. Информация относно сервизните центрове, диаграми на части и информация за резервни части могат да бъдат намерени на адрес: www.dwt-pt.com.

Транспортиране на електроинструментите

- Категорично не изпускате и не допускате каквито и да е механични удари по опаковката по време на транспорт.
- При разтоварване / товарене не е позволено да се използва технологията от какъвто и да е вид, която работи на принципа на заципване на опаковките.

Защита на околната среда



Рециклирайте суровините, вместо да ги изхвърляте!

Електроинструментът, допълнителните принадлежности и опаковката трябва да се сортират за рециклиране по екологичен начин. Пластмасовите компоненти са обозначени по категории за рециклиране. Настоящото ръководство за експлоатация е напечатано на рециклирана хартия без хлор.

Възможно е извършването на промени.

Български

Προδιαγραφές ηλεκτρικού εργαλείου

Πιστόλι θερμού αέρα

HLP16-500

HLP20-600 K

Κωδικός ηλεκτρικού εργαλείου

[127 V ~50/60 Hz]
[230 V ~50/60 Hz]

Δείτε τη σελίδα 7

Ονομαστική ισχύς με τάση
(σκάλα 1 / 2 / 3)

127 V [W]
230 V [W]

750 / 1500
900 / 1600

55 / 55-600 / 110-1600
150 / 150-1900 / 250-2000

Ένταση ρεύματος και τάση

127 V [A]
230 V [A]

12.5
7

12.5
8.6

Θερμοκρασία με τάση (σκάλα 1 / 2 / 3)

127 V [°C]
230 V [°C]

350 / 500
350 / 500

50 / 50-450 / 50-600
50 / 50-600 / 50-600

Ροή αέρα (σκάλα 1 / 2 / 3)

[λίτρα/λεπτό]

300 / 500

350 / 350 / 500

Βάρος

[kg]
[lb]

0,5
1.1

0,8
1.76

Κλάση ασφαλείας

□ / II

□ / II

Ηχητική πίεση

[dB(A)]

85

85

Ακουστική ισχύς

[dB(A)]

98

104

Σταθμισμένη δόνηση

[m/s²]

7,9

8,2

Πληροφορίες για θόρυβο



Να φοράτε ωτασπίδες για την προστασία των οργάνων ακοής σε συνθήκες με επίπεδο της ηχητικής στάθμης άνω των 85 dB(A).

CE

Η αντιστοιχία στα απαραίτητα πρότυπα

Δηλώνουμε με αποκλειστική μας ευθύνη, ότι το προϊόν που περιγράφεται στα "Προδιαγραφές ηλεκτρικού εργαλείου" αντιστοιχεί σε όλες τις σχετικές διατάξεις των οδηγιών 2006/95/EC, 2004/108/EC συμπεριλαμβανομένων των αλλαγών τους και ταυτίζεται με τα ακόλουθα πρότυπα: EN 60335-1, EN 60335-2-45, EN 62233.

Διαχειριστής πιστοποίησης

Wu Cunzhen

Wu Cunzhen

Merit Link International AG
Stabio, Ελβετία, 15.11.2018

Κανόνες γενικής ασφάλειας



ΠΡΟΣΟΧΗ - Για τη μείωση του κινδύνου τραυματισμού, ο χρήστης πρέπει να διαβάσει το εγχειρίδιο οδηγιών!

ΠΡΟΕΙΔΟΠΟΙΗΣΗ! Διαβάστε όλες τις προειδοποιήσεις ασφαλείας και όλες τις οδηγίες. Η μη τήρηση των προειδοποιήσεων και οδηγιών μπορεί να προκαλέσει ηλεκτροπληξία, πυρκαγιά ή / και σοβαρή βλάβη.



Αποθηκεύστε όλες τις προειδοποιήσεις και τις οδηγίες για μελλοντική αναφορά.

Ο όρος "ηλεκτρικό εργαλείο" στις προειδοποιήσεις αναφέρεται στο δικό σας ηλεκτρικό εργαλείο (με καλώδιο) που λειτουργεί στο δίκτυο ισχύος ή το ηλεκτρικό εργαλείο που λειτουργεί με μπαταρία (χωρίς καλώδιο).

Ασφάλεια χώρου εργασίας

- Διατηρείτε το χώρο εργασίας καθαρό και καλά φωτισμένο. Σε ακατάστατες ή σκοτεινές περιοχές μπορεί να προκληθούν ατυχήματα.
- Μην χρησιμοποιείτε ηλεκτρικά εργαλεία σε εκρηκτικές ατμόσφαιρες, όπως είναι η παρουσία εύφλεκτων υγρών, αερίων ή σκόνης. Τα ηλεκτρικά εργαλεία δημιουργούν σπινθήρες που μπορεί να προκαλέσουν ανάφλεξη της σκόνης ή αναθυμιάσεις.
- Κρατήστε τα παιδιά και τους παρευρισκόμενους μακριά, όταν χρησιμοποιείτε ένα ηλεκτρικό εργαλείο. Τυχόν απόσπαση της προσοχής μπορεί να σας αναγκάσει να χάσετε τον έλεγχο.

Ηλεκτρική ασφάλεια

- Τα φως του ηλεκτρικού εργαλείου πρέπει να ταιριάζουν στην πρίζα. Μην τροποποιείτε ποτέ το φως με οποιονδήποτε τρόπο. Μην χρησιμοποιείτε τυχόν προσαρμογέα φως με ηλεκτρικά εργαλεία που έχουν γείωση. Τα μη τροποποιημένα φως και οι κατάλληλες πρίζες μειώνουν τον κίνδυνο ηλεκτροπληξίας.
- Αποφεύγετε την επαφή του σώματος με γειωμένους επιφάνειες, όπως σωλήνες, καλοριφέρ, κουζίνες και ψυγεία. Υπάρχει αυξημένος κίνδυνος ηλεκτροπληξίας εάν το σώμα σας είναι γειωμένο.
- Μην εκθέτετε τα ηλεκτρικά εργαλεία στη βροχή ή σε υγρές συνθήκες. Το νερό που εισέρχεται σε ένα ηλεκτρικό εργαλείο αυξάνει τον κίνδυνο ηλεκτροπληξίας.

Ελληνικά

• **Μην κακομεταχειρίζεστε το καλώδιο. Ποτέ μην χρησιμοποιείτε το καλώδιο για τη μεταφορά, για να τραβάτε ή να αποσυνδέετε το ηλεκτρικό εργαλείο. Κρατήστε το καλώδιο μακριά από θερμότητα, λάδι, αιχμηρές άκρες ή κινούμενα μέρη.** Κατεστραμμένα ή μπερδεμένα καλώδια αυξάνουν τον κίνδυνο ηλεκτροπληξίας.

• **Όταν χρησιμοποιείτε ένα ηλεκτρικό εργαλείο σε εξωτερικούς χώρους, χρησιμοποιήστε ένα καλώδιο επέκτασης κατάλληλο για εξωτερική χρήση. Η χρήση ενός καλώδιου κατάλληλου για εξωτερική χρήση μειώνει τον κίνδυνο ηλεκτροπληξίας.**

• **Εάν η χρήση του ηλεκτρικού εργαλείου σε μία υγρή τοποθεσία είναι αναπόφευκτη, χρησιμοποιήστε μια διάταξη προστασίας ρεύματος διαρροής (RCD). Η χρήση ενός RCD μειώνει τον κίνδυνο ηλεκτροπληξίας. ΣΗΜΕΙΩΣΗ! Ο όρος "διάταξη προστασίας ρεύματος διαρροής (RCD)" μπορεί να αντικατασταθεί από τον όρο "διακόπτη κυκλώματος βλάβης γείωσης" (GFCI) ή "αυτόματο διακόπτη διαφορικής προστασίας (ELCB)".**

• **Προειδοποίηση!** Ποτέ μην αγγίζετε τις εκτεθειμένες μεταλλικές επιφάνειες επί του κιβωτίου ταχυτήτων, ασπίδας, και ούτω καθεξής, διότι αγγίζοντας μεταλλικές επιφάνειες θα προκαλούσατε παρεμβολή με το ηλεκτρομαγνητικό κύμα, προκαλώντας έτσι πιθανή ή ζημία ή ατυχήματα.

Ατομική προστασία

• **Να είστε σε ετοιμότητα, να βλέπετε αυτό που κάνετε και να χρησιμοποιείτε την κοινή λογική όταν χρησιμοποιείτε ένα ηλεκτρικό εργαλείο. Μην χρησιμοποιείτε ηλεκτρικά εργαλεία όταν είστε κουρασμένοι ή υπό την επήρεια ναρκωτικών, αλκοόλ ή φαρμάκων.** Μια στιγμή απροσεξίας κατά τη λειτουργία ηλεκτρικών εργαλείων μπορεί να προκαλέσει σοβαρό τραυματισμό.

• **Χρησιμοποιείτε μέσα ατομικής προστασίας. Να φοράτε πάντα προστατευτικά γυαλιά. Προστατευτικά εξοπλισμός, όπως μάσκα για τη σκόνη, αντλιοσθητικά υποδήματα ασφαλείας, κράνος, ή προστασίας της ακοής που χρησιμοποιούνται στις αντίστοιχες συνθήκες μειώνουν τις σωματικές βλάβες.**

• **Αποτρέψτε την ακούσια εκκίνηση. Βεβαιωθείτε ότι ο διακόπτης βρίσκεται στη θέση off πριν από τη σύνδεση με την πηγή τροφοδοσίας και / ή την μπαταρία, όταν σηκώνετε ή μεταφέρετε το εργαλείο. Η μεταφορά ηλεκτρικών εργαλείων με το δάκτυλό σας στο διακόπτη ή η ενεργοποίηση ηλεκτρικών εργαλείων με ενεργοποιημένο τον διακόπτη είναι πιθανό να προκαλέσει ατυχήματα.**

• **Αφαιρέστε τυχόν κουμπιά ρύθμισης ή κλειδιά πριν θέσετε το εργαλείο σε λειτουργία. Ένα κλειδί ή ένα κουμπί που συνδέεται με ένα περιστρεφόμενο μέρος του ηλεκτρικού εργαλείου μπορεί να οδηγήσει σε τραυματισμό.**

• **Μην τεντώνετε. Κρατήστε το κατάλληλο πάτημα και ισορροπία ανά πάσα στιγμή. Αυτό επιτρέπει τον καλύτερο έλεγχο του ηλεκτρικού εργαλείου σε απρόσμενες καταστάσεις.**

• **Ντυθείτε κατάλληλα. Μην φοράτε φαρδιά ρούχα ή κοσμήματα. Κρατήστε τα μαλλιά σας, τα ρούχα και τα γάντια μακριά από τα κινούμενα μέρη. Τα φαρδιά ρούχα, κοσμήματα ή μακριά μαλλιά μπορεί να πιαστούν στα κινούμενα μέρη.**

• **Αν παρέχονται εξαρτήματα για την σύνδεση σε εγκαταστάσεις για την απομάκρυνση και τη συλλογή σκόνης, βεβαιωθείτε ότι είναι συνδεδεμένα και χρησιμοποιούνται σωστά. Η χρήση της συλλογής**

σκόνης μπορεί να μειώσει τους κινδύνους που σχετίζονται με τη σκόνη.

• **Μην αφήνετε την οικειότητα που έχει αποκτηθεί από τη συχνή χρήση των εργαλείων σας να σας κάνει υπέρβουλο και να αγνοήσετε τις αρχές ασφαλείας εργαλείου. Μια απρόσεκτη ενέργεια μπορεί να προκαλέσει σοβαρό τραυματισμό μέσα σε ένα κλάσμα του δευτερολέπτου.**

• **Προειδοποίηση!** Τα ηλεκτρικά εργαλεία μπορεί να παράγουν ένα ηλεκτρομαγνητικό πεδίο κατά τη διάρκεια της λειτουργίας. Αυτό το πεδίο μπορεί υπό ορισμένες συνθήκες να παρεμβαίνει σε ενεργητικά ή παθητικά ιατρικά εμφυτεύματα. Για να μειώσετε τον κίνδυνο σοβαρού ή θανάσιμου τραυματισμού, συνιστούμε στα άτομα με ιατρικά εμφυτεύματα να συμβουλευτούν το γιατρό τους και το κατασκευαστή των ιατρικών εμφυτευμάτων πριν από τη λειτουργία αυτού του ηλεκτρικού εργαλείου.

Χρήση ηλεκτρικών εργαλείων και φροντίδα

• Τα άτομα με μειωμένες ψυχοσωματικές ή ψυχικές ικανότητες, καθώς και τα παιδιά δεν μπορούν να χρησιμοποιούν το ηλεκτρικό εργαλείο, αν δεν εποπτεύονται ή αν δεν καθοδηγούνται σχετικά με τη χρήση του εργαλείου από άτομο υπεύθυνο για την ασφαλεία τους.

• **Μην πιέζετε το ηλεκτρικό εργαλείο. Χρησιμοποιήστε το σωστό εργαλείο για την εφαρμογή σας. Το κατάλληλο ηλεκτρικό εργαλείο θα κάνει τη δουλειά καλύτερα και ασφαλέστερα στο ρυθμό για τον οποίο σχεδιάστηκε.**

• **Μη χρησιμοποιείτε το εργαλείο αν ο διακόπτης δεν ενεργοποιείται και απενεργοποιείται. Κάθε ηλεκτρικό εργαλείο που δεν μπορεί να ελεγχθεί με το διακόπτη είναι επικίνδυνο και πρέπει να επισκευαστεί.**

• **Αποσυνδέστε το φως από την πρίζα και / ή την μπαταρία από το ηλεκτρικό εργαλείο πριν κάνετε οποιοδήποτε ρυθμίσεις, αλλάξτε εξαρτήματα ή αποθηκεύσετε το ηλεκτρικό εργαλείο. Αυτά τα προληπτικά μέτρα ασφαλείας μειώνουν τον κίνδυνο να ξεκινήσει το ηλεκτρικό εργαλείο κατά λάθος.**

• **Αποθηκεύετε τα εργαλεία μακριά από τα παιδιά και μην αφήνετε τα άτομα που δεν είναι εξοικειωμένα με το ηλεκτρικό εργαλείο ή με αυτές τις οδηγίες να χρησιμοποιούν το ηλεκτρικό εργαλείο. Τα ηλεκτρικά εργαλεία είναι επικίνδυνα στα χέρια μη εκπαιδευμένων χρηστών.**

• **Διατηρήστε τα ηλεκτρικά εργαλεία. Ελέγξτε την ευθυγράμμιση τους ή το μπλοκάρισμα των κινούμενων μερών, τη θραύση των εξαρτημάτων και οποιαδήποτε άλλη κατάσταση που μπορεί να επηρεάσει τη λειτουργία του ηλεκτρικού εργαλείου. Σε περίπτωση βλάβης, το ηλεκτρικό εργαλείο πρέπει να επισκευαστεί πριν από τη χρήση. Πολλά ατυχήματα προκαλούνται από κακή συντήρηση των ηλεκτρικών εργαλείων.**

• **Διατηρείτε τα εργαλεία κοπής αιχμηρά και καθαρά. Τα σωστά διατηρημένα εργαλεία κοπής με κοφτερές ακμές κοπής είναι λιγότερο πιθανό να μπλοκάρουν και να είναι πιο εύκολο να ελεγχθούν.**

• **Χρησιμοποιήστε το ηλεκτρικό εργαλείο, τα εξαρτήματα και τα κομμάτια του εργαλείου κτλ σύμφωνα με αυτές τις οδηγίες, λαμβάνοντας υπόψη τις συνθήκες εργασίας και τις εργασίες που πρέπει να εκτελεστούν. Η χρήση του ηλεκτρικού εργαλείου για εργασίες διαφορετικές από εκείνες που προορίζονται μπορεί να οδηγήσει σε μια επικίνδυνη κατάσταση.**

• **Κρατήστε τις λαβές και τις επιφάνειες λαβής στεγνές, καθαρές και απαλλαγμένες από λάδια και γράσα. Οι γλιστερές λαβές και επιφάνειες λαβής δεν επιτρέπουν τον ασφαλή χειρισμό και έλεγχο του εργαλείου σε απρόσμενες καταστάσεις.**

- Σημειώστε ότι όταν λειτουργεί ένα ηλεκτρικό εργαλείο, παρακαλούμε κρατήστε τη βοηθητική λαβή σωστά, η οποία είναι χρήσιμη για τον έλεγχο του ηλεκτρικού εργαλείου. Ως εκ τούτου, ο σωστός χειρισμός μπορεί να μειώσει τον κίνδυνο ατυχημάτων ή τραυματισμών.

Συντήρηση

- **Να προτιμάτε για τη συντήρηση του ηλεκτρικού εργαλείου από κατάλληλα εκπαιδευμένα άτομα και να χρησιμοποιείτε μόνο γνήσια ανταλλακτικά.** Αυτό θα εξασφαλίσει την ασφάλεια του ηλεκτρικού εργαλείου.
- Ακολουθήστε τις οδηγίες για τη λίπανση και αλλαγή εξαρτημάτων.

Κατευθυντήριες γραμμές για την ασφάλεια κατά τη λειτουργία του ηλεκτρικού εργαλείου

Πριν αρχίσετε την εργασία

- Μην χρησιμοποιείτε ποτέ το ηλεκτρικό εργαλείο, αν δεν έχει συναρμολογηθεί σωστά ή αν έχει υποβληθεί σε μη εγκεκριμένες μετατροπές.
- Το ηλεκτρικό εργαλείο δεν πρέπει να χρησιμοποιείται σε χώρους με σκόνη, εκρηκτικά αέρια και αναθυμιάσεις διαβρωτικών ουσιών.
- Απαγορεύεται αυστηρά η χρήση του ηλεκτρικού εργαλείου για το στέγνωμα μαλλιών. Η θερμοκρασία του ρεύματος θερμού αέρα είναι πολύ υψηλότερη σε σχέση με αυτή ενός κοινού στεγνωτήρα μαλλιών. Μπορεί να υποστείτε σοβαρά εγκαυματα.
- Απαγορεύεται η χρήση του εργαλείου για την αφαίρεση βαφής που περιέχει μόλυβδο.
- Αν πρόκειται να ξεπαγωσετε ένα σωλήνα νερού, βεβαιωθείτε ότι πρόκειται όντως για σωλήνα νερού και όχι σωλήνα αερίου, επειδή το ζέσταμα ενός σωλήνα αερίου ενδέχεται να προκαλέσει έκρηξη.

Κατά τη διάρκεια της εργασίας

- Απαγορεύεται η χρήση του ηλεκτρικού εργαλείου στη βροχή, το χιόνι ή σε χώρο με υψηλή υγρασία (λουτρό, σάουνα κ.τ.λ.).
- Μην στρέψετε το στόμιο προς το μέρος σας ή άλλα άτομα ή ζώα κατά τη λειτουργία, και μην αγγίζετε το στόμιο ή την επιφάνεια που έχετε ζεστάνει. Μπορεί να υποστείτε σοβαρά εγκαυματα.
- Μην κλείνετε τις σχισμές αερισμού του πιστολιού θερμού αέρα, μην κλείνετε το στόμιο του πιστολιού θερμού αέρα και μην κρατάτε το στόμιο πολύ κοντά στην επιφάνεια εργασίας. Μπορεί να προκληθεί υπερθέρμανση ή βλάβη στο ηλεκτρικό εργαλείο.
- Διασφαλίστε σωστό αερισμό στο χώρο όπου λειτουργεί το ηλεκτρικό εργαλείο. Τα αέρια και οι αναθυμιάσεις που παράγονται κατά τη διάρκεια της λειτουργίας του μπορεί να είναι επιβλαβή για την υγεία σας.
- Φοράτε προστατευτικά γυαλιά και γάντια κατά τη διάρκεια της λειτουργίας.
- Μην κατευθύνετε το θερμό ρεύμα αέρα προς το ίδιο σημείο για μεγάλη χρονική περίοδο. Η θερμική επεξεργασία των επιστρώσεων βαφής ή βερνικιού ενδέχεται να παράγει εξαιρετικά εύφλεκτα αέρια.
- Μην εργάζεστε δίπλα σε εξαιρετικά εύφλεκτα υγρά, αέρια ή αντικείμενα (ξύλεια, χαρτί κ.τ.λ.).
- Προσέξτε τον κίνδυνο ανάφλεξης αντικειμένων που βρίσκονται στο γύρω χώρο εξαιτίας της υψηλής θερμοκρασίας του ρεύματος αέρα. Να θυμάστε ότι μπορεί να πιάσουν φωτιά και δομικά υλικά που δεν είναι ορατά (ξύλινες δοκοί, μονωτικά υλικά κ.τ.λ.).

- Κατά την εκτέλεση εργασιών σε σταθερή κατάσταση, αποθέστε το ηλεκτρικό εργαλείο πάνω σε οριζόντια, στεγνή επιφάνεια για να μην ανατραπεί. Μην αφήνετε το ηλεκτρικό εργαλείο χωρίς επίβλεψη.

Μετά το τέλος της εργασίας

- Με το πέρας των εργασιών, εξετάστε το χώρο όπου πραγματοποιήθηκαν εργασίες λειτουργεί, μην αφήνετε αντικείμενα σε κατάσταση αποσύνθεσης. Ενδέχεται να προκαλέσουν πυρκαγιά.
- Μετά τη χρήση του ηλεκτρικού εργαλείου, αφήστε το ακροφύσιο να κρυώσει τελείως και τότε μόνο αφαιρέστε το από το ηλεκτρικό εργαλείο.

Τα σύμβολα που χρησιμοποιούνται στο εγχειρίδιο

Τα παρακάτω σύμβολα χρησιμοποιούνται στο εγχειρίδιο λειτουργίας, θυμηθείτε τη σημασία τους. Η σωστή ερμηνεία των συμβόλων θα επιτρέψει τη σωστή και ασφαλή χρήση του ηλεκτρικού εργαλείου.

Σύμβολο	Έννοια
	Αυτοκόλλητο σειριακού αριθμού: HLP ... - μοντέλο; XX - ημερομηνία κατασκευής; XXXXXXXX - σειριακός αριθμός.
	Διαβάστε όλους τους κανονισμούς ασφαλείας και τις οδηγίες.
	Φορέστε γυαλιά προστασίας.
	Φορέστε προστατευτικά αυτιών.
	Να φοράτε μάσκα για τη σκόνη.
	Να φοράτε προστατευτικά γάντια.
	Αποσυνδέστε το ηλεκτρικό εργαλείο από την πρίζα πριν από την εγκατάσταση ή ρύθμισή.
	Βεβαιωθείτε ότι υπάρχει επαρκής αερισμός του χώρου λειτουργίας.
	Κατεύθυνση της κίνησης.

Σύμβολο	Έννοια
---------	--------



Κατεύθυνση περιστροφής.



Κλειδωμένο.



Ξεκλειδωτο.



Διπλή μόνωση / κατηγορία προστασίας.



Προσοχή. Σημαντικό.



Ένα σήμα που πιστοποιεί ότι το προϊόν συμμορφώνεται με τις βασικές απαιτήσεις των οδηγιών της ΕΕ και των εναρμονισμένων προτύπων της ΕΕ.



Χρήσιμες πληροφορίες.



Μην πετάτε το ηλεκτρικό εργαλείο σε στο δοχείο οικιακών απορριμμάτων.

- 9 Πεπλατωμένο ακροφύσιο *
- 10 Ακροφύσιο εκτρεπόμενης δέσμης αέρα *
- 11 Ανακλαστικό ακροφύσιο *
- 12 Μυτερό ακροφύσιο *
- 13 Στήριγμα

* Προαιρετικός εξοπλισμός

Δεν περιλαμβάνονται στο βασικό εξοπλισμό όλα τα εξαρτήματα που απεικονίζονται ή αναφέρονται.

Τοποθέτηση και ρύθμιση εξαρτημάτων του ηλεκτρικού εργαλείου

Πριν εκτελέσετε εργασίες στο ηλεκτρικό εργαλείο πρέπει να το αποσυνδέσετε από το ρεύμα.



Η τοποθέτηση / αφαίρεση / ρύθμιση ορισμένων στοιχείων είναι ίδια σε όλα τα μοντέλα ηλεκτρικών εργαλείων. Στην περίπτωση αυτή δεν επισημαίνονται ειδικά μοντέλα στην εικόνα.

Αφαίρεση / τοποθέτηση προστατευτικού καλύμματος (βλ. Σχ. 1)

[HLP20-600 K]

- Περιστρέψτε το προστατευτικό κάλυμμα 2 και αφαιρέστε το με τον τρόπο που φαίνεται στο Σχ. 1 (κάτι τέτοιο ίσως χρειαστεί για να εκτελέσετε εργασίες σε περιορισμένους χώρους).
- Κατά την τοποθέτηση του προστατευτικού καλύμματος 2, εφαρμόστε τα στοιχεία που προεξέχουν στο περίβλημα με τις εγκοπές στο περίβλημα 3, τοποθετήστε το κάλυμμα και περιστρέψτε το με τον τρόπο που φαίνεται στο Σχ. 1.

Χρήση ειδικών ακροφυσίων (βλ. Σχ. 2)

Τοποθετήστε ειδικό ακροφύσιο πάνω στο στόμιο 1 και περιστρέψτε το, αν χρειάζεται, για να το προσαρμόσετε στην καταλληλότερη θέση εργασίας (βλ. Σχ. 2). Σημειωθείον ότι τα ειδικά ακροφύσια πρέπει να τοποθετηθούν ομοιόμορφα, έτσι ώστε να μην πέσουν κατά τη διάρκεια της λειτουργίας.

Έναρξη λειτουργίας των ηλεκτρικών εργαλείων

Χρησιμοποιείτε πάντοτε τη σωστή τάση τροφοδοσίας: η τάση τροφοδοσίας πρέπει να συμφωνεί με την τάση που αναγράφεται στην πινακίδα του ηλεκτρικού εργαλείου.

Περιγραφή ηλεκτρικού εργαλείου DWT

Το πιστόλι θερμού αέρα προορίζεται για το ζέσταμα μιας επιφάνειας εργασίας με την προσαγωγή ρεύματος θερμού αέρα.

[HLP20-600 K]

Επίσης, επιτρέπεται το ζέσταμα μιας επιφάνειας εργασίας με ελαφρώς αυξημένη θερμοκρασία (50°C). Αυτό επιτρέπει την αποτελεσματική εκτέλεση διάφορων εργασιών.

Εξαρτήματα ηλεκτρικού εργαλείου

- 1 Στόμιο
- 2 Προφυλακτήρας
- 3 Σώμα
- 4 Σχισμές αερισμού
- 5 Διακόπτης ενεργοποίησης / απενεργοποίησης
- 6 Ρυθμιστής
- 7 Οπή παρατήρησης
- 8 Ξέστρο *

Ενεργοποίηση / απενεργοποίηση του ηλεκτρικού εργαλείου

[HLP16-500]

Ενεργοποίηση:

Μετακινήστε το διακόπτη ενεργοποίησης / απενεργοποίησης 5 στη θέση "1" ή "2".

Απενεργοποίηση:

Μετακινήστε το διακόπτη ενεργοποίησης / απενεργοποίησης 5 στη θέση "0".

Ενεργοποίηση:

Μετακινήστε το διακόπτη ενεργοποίησης / απενεργοποίησης 5 στη θέση "1", "2" ή "3".

Απενεργοποίηση:

Μετακινήστε το διακόπτη ενεργοποίησης / απενεργοποίησης 5 στη θέση "0".

Σχεδιαστικά χαρακτηριστικά του ηλεκτρικού εργαλείου**Ρύθμιση παροχής αέρα****[HLP20-600 K]**

Η παροχή αέρα επιδέχεται βηματική ρύθμιση με χρήση του διακόπτη ενεργοποίησης / απενεργοποίησης 5. Μετακινήστε τον στη θέση "1", "2" ή "3" για να ρυθμίσετε την επιθυμητή παροχή αέρα (οι τιμές καθορίζονται στο φύλλο τεχνικών χαρακτηριστικών).

Ρύθμιση θερμοκρασίας**[HLP20-600 K]**

Η θερμοκρασία του ρεύματος αέρα μπορεί να αλλάξει ομαλά με το ρυθμιστή 6 (μόνο αν ο διακόπτης ενεργοποίησης / απενεργοποίησης 5 βρίσκεται στη θέση "2" ή "3"). Περιστρέψτε το ρυθμιστή 6 για να ρυθμίσετε την επιθυμητή θερμοκρασία (δείτε επίσης τη σήμανση πάνω στο ρυθμιστή 6 - θα πρέπει να φαίνεται από την οπή παρατήρησης 7).

Προσαγωγή ψυχρού αέρα**[HLP20-600 K]**

Αν ο διακόπτης ενεργοποίησης / απενεργοποίησης 5 βρίσκεται στη θέση "1", το θερμαντικό στοιχείο δεν ενεργοποιείται, και λειτουργεί μόνο ο ανεμιστήρας. Αυτή η λειτουργία προορίζεται για την ψύξη του ηλεκτρικού εργαλείου μετά τη χρήση του. Μπορεί, επίσης, να χρησιμοποιηθεί για ψύξη, προσαγωγή αέρα και στέγνωμα.

Δυνατότητα χρήσης σε σταθερή κατάσταση (βλ. Σχ. 5.1)

Ο σχεδιασμός του ηλεκτρικού εργαλείου επιτρέπει τη χρήση του σε σταθερή κατάσταση. Ενεργοποιήστε το ηλεκτρικό εργαλείο, ρυθμίστε την επιθυμητή θερμοκρασία (μόνο για το μοντέλο **HLP20-600 K**) και στη συνέχεια, τοποθετήστε το κάθετα με το ακροφύσιο προς τα επάνω (βλ. σχ. 5.1). **Σημείωση: πριν την κάθετη τοποθέτηση του μοντέλου HLP16-500, παρακαλούμε τοποθετήστε το βραχίονα 13 παράλληλα με το κυρίως μέρος 3.**

Προστασία κατά της υπερθέρμανσης**[HLP16-500]**

Το ηλεκτρικό εργαλείο είναι εξοπλισμένο με ένα πολύπλοκο σύστημα προστασίας κατά της υπερθέρμανσης που αποτρέπει φθορές στο εργαλείο όταν γίνεται υπέρβαση της κανονικής θερμοκρασίας λειτουργίας.

Πεδίο εφαρμογής του ηλεκτρικού εργαλείου

Η χρήση του ηλεκτρικού εργαλείου επιτρέπει την εκτέλεση διάφορων τύπων εργασιών. Κάποιες από αυτές παρατίθενται παρακάτω.

- Συστολή θερμοσυστελλόμενων σωλήνων, συνδετήρων κασιτεροκόλλησης και σφικτήρων στεγανοποιητικών και ηλεκτρικών εξαρτημάτων.
- Αλλαγή σχήματος προϊόντων, σωλήνων, πλακών, προφίλ (ακυρικών, PVC, πολυστερενίου) και υγρής ζυλίας.
- Επιδιόρθωση ιστοσανίδων, σκι και άλλου αθλητικού εξοπλισμού, επιδιόρθωση προφυλακτήρων και άλλων πλαστικών μερών του αυτοκινήτου.
- Κέρωμα σκι, επίπλων και αντισηπτική επεξεργασία ζυλίας.
- Λασκάρισμα σκουριασμένων ή σφικτών μεταλλικών βιδών, παξιμαδιών, μπουλονιών, συναρμογή με συστολή-διαστολή, επεξεργασία με θερμοσυστολή.
- Συγκόλληση θερμοπλαστικών πολυμερών, PVC και υλικών κατασκευής δαπέδων από λινότάπητα, υφασμάτων με επίστρωση PVC, μουσαμά και μεμβράνης.
- Κασσιτεροκόλληση, επικασσιτέρωση και αποκόλληση ενώσεων κασιτεροκόλλησης.
- Αφαίρεση επιστρώσεων βερνικιού και βαφής.
- Στέγνωμα επιστρώσεων βερνικιού και βαφής, κόλλας και στόκου.
- Επιτάχυνση της πρόσφυσης, ενεργοποίηση κολλητικών ουσιών.
- Ξεπάγωμα σκαλών, σκαλοπατιών, κλειδαριών πόρτας, καπτό, θυρών αυτοκινήτων, σωλήνων νερού καθώς και ξεπάγωμα ψυγείων και καταψυκτών.
- Έλεγχος μούχλας και μυκήτων, απολύμανση εγκαταστάσεων στέγασης ζώων.
- Αναμμα ξυλοκάρβουνου.

Χρήση ειδικών ακροφυσίων

- Το πεπλατυσμένο ακροφύσιο 9 προορίζεται για την επεξεργασία μεγάλων επιφανειών.
- Το ακροφύσιο εκτρεπόμενης δέσμης αέρα 10 χρησιμοποιείται για την επεξεργασία μιας επιφάνειας με παράλληλη προστασία της άλλης επιφάνειας (το ζέσταμα της οποίας δεν είναι επιθυμητό, π.χ. τζάμι παραθύρου).
- Το ανακλαστικό ακροφύσιο 11 χρησιμοποιείται για την αλλαγή της κατεύθυνσης του ρεύματος αέρα.
- Το μυτερό ακροφύσιο 12 προορίζεται για την επεξεργασία μικρών επιφανειών καθώς και για κασιτεροκόλληση.

Γενικές συστάσεις

- Αν χρειαστεί, τοποθετήστε κατάλληλο ειδικό ακροφύσιο πάνω στο στόμιο 1.
- Προετοιμάστε τα αξεσουάρ που απαιτούνται για την εκτέλεση της εργασίας (ξέστρο, μαχαιροσπάτουλα, βούρτσες κ.τ.λ.).
- Ενεργοποιήστε το εργαλείο, ρυθμίστε την παροχή αέρα και τη θερμοκρασία όπως περιγράφεται πιο πάνω.
- Μετά την ολοκλήρωση της εργασίας, μετακινήστε το διακόπτη ενεργοποίησης / απενεργοποίησης 5 στη θέση "1" και αφήστε το ηλεκτρικό εργαλείο να λειτουργήσει για λίγο, έτσι ώστε να κρυώσει και τότε

μόνο απενεργοποιήστε το (μόνο για το μοντέλο HLP20-600 K).

Ειδικές συστάσεις για την εκτέλεση διαφόρων τύπων εργασιών (βλ. Σχ. 4-6)

Αφαίρεση βαφής και επιχρισμάτων (βλ. Σχ. 4.1) - τοποθετήστε το πεπλατυσμένο ακροφύσιο 9, θερμάνετε την επιφάνεια μέχρι να μαλακώσει η επίστρωση και αφαιρέστε την με μαχαιροσπάτουλα ή με το ξέστρο 8.

Αφαίρεση επιστρώσεων βερνικιού και βαφής από τα κουφώματα παραθύρων (βλ. Σχ. 4.2) - τοποθετήστε το ακροφύσιο εκτρεπόμενης δέσμης αέρα 10, θερμάνετε την επιφάνεια μέχρι να μαλακώσει η επίστρωση και αφαιρέστε την με μαχαιροσπάτουλα ή με το ξέστρο 8.

Διαμόρφωση πλαστικών σωλήνων (βλ Σχ. 5.1) - τοποθετήστε το ανακλαστικό ακροφύσιο 11. Γεμίστε τον πλαστικό σωλήνα με άμμο και κλείστε τον και στα δύο άκρα του για να μην καταρρεύσει. Θερμάνετε και διαμορφώστε αναλόγως το σωλήνα μετακινώντας τον πέρα δώθε μέσα στο ρεύμα θερμού αέρα.

Ξεπάγωμα σωλήνων νερού (βλ. Σχ. 5.2) - τοποθετήστε το ανακλαστικό ακροφύσιο 11. Θερμάνετε την παγωμένη περιοχή από την άκρη προς τη μέση μετακινώντας πέρα δώθε το ηλεκτρικό εργαλείο. Προσέξτε να μην υπερθερμανθούν οι σωλήνες, αν είναι πλαστικοί.

Κασσιτεροκόλληση (βλ. Σχ. 6) - τοποθετήστε το μύτερο ακροφύσιο 12. Εφαρμόστε πάστα συγκόλλησης στην περιοχή συγκόλλησης. Θερμάνετε την περιοχή συγκόλλησης επί 50-120 δευτερόλεπτα, ανάλογα με το υλικό, και μετά εφαρμόστε το κράμα κασσιτεροκόλλησης (καλάι). Το κράμα κασσιτεροκόλλησης πρέπει να λιώσει στη θερμοκρασία του τεμαχίου.

Συντήρηση του ηλεκτρικού εργαλείου / προληπτικά μέτρα

Πριν εκτελέσετε εργασίες στο ηλεκτρικό εργαλείο πρέπει να το αποσυνδέσετε από το ρεύμα.

Φροντίδα των αξεσουάρ

Διατηρείτε τα ειδικά ακροφύσια και το ξέστρο 8 καθαρά αφαιρέστε όλα τα υλικά που είναι κολλημένα σε αυτά.

Ακονίζετε τακτικά τη λεπίδα του ξέστρου 8 έτσι διευκολύνεται η εργασία σας και βελτιώνονται τα αποτελέσματά της.

Καθαρισμός του ηλεκτρικού εργαλείου

Μια απαραίτητη προϋπόθεση για τη μακροχρόνια χρήση του εργαλείου είναι να διατηρείται καθαρό. Φυσάτε τακτικά πεπιεσμένο αέρα στις σχισμές αερισμού 4 του ηλεκτρικού εργαλείου.

Εξυπηρέτηση μετά την πώληση και παροχή υπηρεσιών

Η εξυπηρέτησή μας μετά την πώληση απαντά στις ερωτήσεις σας σχετικά με τη συντήρηση και την επισκευή του προϊόντος σας, καθώς και με ανταλλακτικά. Πληροφορίες σχετικά με τα κέντρα εξυπηρέτησης, διαγράμματα και πληροφορίες ανταλλακτικών σχετικά με τα ανταλλακτικά μπορείτε επίσης να βρείτε στην ιστοσελίδα: www.dwt-pt.com.

Μεταφορά των ηλεκτρικών εργαλείων

- Κατηγορηματικά να μην πέσει καμία μηχανική επίδραση επί της συσκευασίας κατά τη μεταφορά.
- Κατά την εκφόρτωση / φόρτωση δεν επιτρέπεται να χρησιμοποιήσετε οποιοδήποτε είδος τεχνολογίας που λειτουργεί με βάση την αρχή της σύσφιξης συσκευασίας.

Προστασία του περιβάλλοντος



Ανακύκλωση της πρώτης ύλης αντί της καταστροφής της.

Το ηλεκτροεργαλείο, ο πρόσθετος εξοπλισμός του και η συσκευασία του υπάγονται στη διαδικασία της οικολογικής ανακύκλωσης. Προς όφελος της επιλεγμένης επανακυκλοφορίας των αποσυρσεων, τα συνθετικά συστατικά των ανταλλακτικών αναγράφονται αντίστοιχα. Οι παρόν οδηγίες χρήσης έχουν εκτυπωθεί σε χαρτί ανακυκλωμένο χωρίς εφαρμογή χλωρίου.

Ο κατασκευαστής επιφυλάσσει το δικαίωμα να επιφέρει αλλαγές.

Ελληνικά

Технические характеристики электроинструмента

Промышленный фен		HLP16-500	HLP20-600 K
Код электроинструмента	[127 В ~50/60 Гц] [230 В ~50/60 Гц]		см. страницу 7
Номинальная мощность при напряжении (ступень 1 / 2 / 3)	127 В [Вт] 230 В [Вт]	750 / 1500 900 / 1600	55 / 55-600 / 110-1600 150 / 150-1900 / 250-2000
Сила тока при напряжении	127 В [А] 230 В [А]	12,5 7	12,5 8,6
Температура при напряжении (ступень 1 / 2 / 3)	127 В [°C] 230 В [°C]	350 / 500 350 / 500	50 / 50-450 / 50-600 50 / 50-600 / 50-600
Поток воздуха (ступень 1 / 2 / 3)	[л/мин]	300 / 500	350 / 350 / 500
Вес	[кг] [фунты]	0,5 1.1	0,8 1.76
Класс безопасности		□ / II	□ / II
Звуковое давление	[дБ(А)]	85	85
Акустическая мощность	[дБ(А)]	98	104
Вибрация	[м/с ²]	7,9	8,2

Информация о шуме



Носить приспособление для защиты органов слуха при уровне звукового давления свыше 85 дБ(А).



Соответствия требуемым нормам

Мы заявляем под нашу единоличную ответственность, что описанный в разделе "Технические характеристики электроинструмента" продукт отвечает всем соответствующим положениям Директив 2006/95/ЕС, 2004/108/ЕС, включая их изменения, а также следующим нормам: EN 60335-1, EN 60335-2-45, EN 62233.

Менеджер по сертификации

Wu Cunzhen

Wu Cunzhen

Merit Link International AG
Stabio, Швейцария, 15.11.2018

Общие правила техники безопасности



ПРЕДУПРЕЖДЕНИЕ. Чтобы снизить риск получения травм, пользователь должен ознакомиться с руководством по эксплуатации!



ПРЕДУПРЕЖДЕНИЕ. Прочтите все предупреждения о технике безопасности и инструкции. Несоблюдение предупреждений и инструкций может приве-

сти к поражению электрическим током, возгоранию и / или серьезной травме.

Сохраните все предупреждения и инструкции для дальнейшего использования.

Термин "электроинструмент", используемый в тексте предупреждений, относится к электроинструменту с питанием от электросети (проводной) или электроинструменту с питанием от аккумулятора (беспроводной).

Безопасность рабочего места

• Рабочее место должно быть чистым и хорошо освещенным. В захламленных или темных местах вероятны несчастные случаи.

• Не используйте электроинструменты во взрывоопасных средах, например, в присутствии легковоспламеняющихся жидкостей, газов или пыли. Электроинструменты создают искры, которые могут стать причиной воспламенения пыли или паров.

• Во время работы электроинструмента не допускайте присутствия детей и других лиц. Отвлечение внимания может привести к потере контроля.

Рекомендации по электробезопасности

• Вилки электроинструмента должны соответствовать розетке. Никогда не вносите изменения в конструкцию вилки. Не используйте адаптеры с заземленными электроинструментами. Вилки оригинальной конструкции и соответствующие розетки уменьшают риск поражения электрическим током.

• Избегайте контакта с заземленными поверхностями, такими как трубы, радиаторы, плиты и холодильники. Это повышает риск поражения электрическим током.

Русский

- **Не подвергайте электроинструмент воздействию дождя или влаги.** Попадание воды внутрь электроинструмента повышает риск поражения электрическим током.
- **Не используйте токоведущий кабель в целях, для которых он не предназначен.** Никогда не используйте кабель для переноски электроинструмента, подтягивания электроинструмента к себе, или для выключения электроинструмента рычагом за токоведущий кабель. **Оберегайте токоведущий кабель от нагрева, нефтепродуктов, острых кромок или движущихся частей электроинструмента.** Поврежденный или спутанный токоведущий кабель увеличивает опасность поражения электрическим током.
- **При работах на открытом воздухе, используйте удлинительные кабели, предназначенные для наружных работ, это снижает опасность поражения электрическим током.**
- **Если нельзя избежать работы электроинструмента на участке с повышенной влажностью, используйте устройство защитного отключения (УЗО).** Использование УЗО снижает риск поражения электрическим током. ПРИМЕЧАНИЕ. термин "УЗО (RCD)" может быть заменен термином "устройство защитного отключения (GFCI)" или "автоматический выключатель с функцией защиты от тока утечки (ELCB)".
- **Предупреждение!** Никогда не прикасайтесь к открытым металлическим поверхностям редуктора, защитного кожуха и т.д., так как на металлические поверхности воздействуют электромагнитные волны и касание к ним может привести к травме или несчастному случаю.

Рекомендации по личной безопасности

- **Будьте бдительными, следите за тем, что вы делаете, и при работе с электроинструментом руководствуйтесь здравым смыслом.** Не используйте электроинструмент, если вы устали или находитесь под воздействием наркотических средств, алкоголя или лекарств. Ослабление внимания при работе с электроинструментом может привести к серьезной травме.
- **Используйте средства индивидуальной защиты. Всегда надевайте защитные очки.** Средства индивидуальной защиты, такие как пылезащитная маска, несколько защитная обувь, каска или средства защиты органов слуха, которые используются в соответствующих условиях, уменьшают вероятность получения травм.
- **Не допускайте непреднамеренного запуска электроинструмента.** Перед подключением к источнику питания и / или аккумулятору, поднятием или переносом электроинструмента убедитесь, что выключатель / выключатель находится в выключенном состоянии. Перемещение электроинструмента, когда палец находится на выключателе / выключателе, или включение питания электроинструмента с включенным выключателем / выключателем может стать причиной несчастного случая.
- **Перед включением, необходимо убрать из вращающихся частей электроинструмента все дополнительные ключи и приспособления.** Ключ, оставленный во вращающейся части электроинструмента, может быть причиной серьезных травм.
- **Не предпринимайте чрезмерных усилий.** Всегда сохраняйте устойчивое положение и равно-

- весие. Это позволяет лучше контролировать электроинструмент в непредвиденных ситуациях.
- **Носите соответствующую одежду. Не надевайте свободную одежду или украшения.** Держите волосы, одежду и перчатки вдали от движущихся деталей. Свободная одежда, украшения или длинные волосы могут быть захвачены подвижными частями электроинструмента, что станет причиной серьезных травм.
- **Если в конструкции электроинструмента предусмотрена возможность для подключения пылеулавливающих и пылесборных устройств, убедитесь, что они подключены и правильно используются.** Использование таких устройств уменьшает опасности, связанные с накоплением пыли.
- **Всегда будьте осторожны, не игнорируйте принципы безопасной работы с электроинструментом из-за знаний и опыта, полученных вследствие частого пользования электроинструментом.** Неосторожное действие может незамедлительно привести к серьезным травмам.
- **Предупреждение!** Во время работы электроинструменты могут создавать электромагнитное поле. При определенных обстоятельствах такое поле может создавать помехи активным или пассивным медицинским имплантатам. Чтобы снизить риск серьезной или смертельной травмы, перед использованием электроинструмента рекомендуем людям с медицинскими имплантатами проконсультироваться с врачом и изготовителем медицинского имплантата.

Использование и обслуживание электроинструмента

- Люди с недостаточными психофизическими или умственными способностями и дети не могут управлять электроинструментом, если человек, ответственный за их безопасность, не контролирует их или не инструктирует об использовании электроинструмента
- **Не перегружайте электроинструмент.** Используйте электроинструмент, который соответствует вашей цели применения. Соответствующий электроинструмент будет работать лучше и безопаснее с той производительностью, для которой он был спроектирован.
- **Не работайте электроинструментом с неисправным выключателем / выключателем.** Электроинструмент, включение / выключение которого, не может контролироваться, представляет опасность и должен быть немедленно отремонтирован.
- **Перед выполнением каких-либо настроек, сменной принадлежностей или хранением электроинструментов - отсоедините вилку от источника питания и / или аккумулятора от электроинструмента.** Эти меры безопасности снижают риск случайного запуска электроинструмента.
- **Храните неиспользуемые электроинструменты в недоступном для детей месте и не разрешайте лицам, которые не ознакомились с электроинструментом или этими инструкциями, использовать электроинструмент.** Электроинструменты опасны в руках неподготовленных пользователей.
- **Следите за состоянием электроинструмента.** Проверьте осевое биение и надежность соединения подвижных деталей, а также любые неисправности, которые могут

вывести электроинструмент из строя. Неисправный электроинструмент необходимо отремонтировать перед использованием. Многие несчастные случаи возникают из-за плохого состояния электроинструмента.

• **Режущие инструменты должны содержаться в чистоте и быть хорошо заточенными.** Правильно установленные режущие инструменты с острыми режущими кромками уменьшают возможность заклинивания и облегчают управление электроинструментом.

• **Используйте электроинструмент, принадлежности, насадки и т.п. в соответствии с инструкциями, принимая во внимание условия работы и выполняемые работы.** Использование электроинструмента для операций, для которых он не предназначен, может привести к опасной ситуации.

• **Поддерживайте рукоятки и поверхности захвата сухими, чистыми и свободными от масла и смазки.** Скользкие рукоятки и поверхности захвата препятствуют безопасному обращению с электроинструментом и управлению им в неожиданных ситуациях.

• **Обратите внимание, что при работе с электроинструментом необходимо правильно держать вспомогательную рукоятку; выполнение этого требования облегчает управление электроинструментом.** Таким образом, правильное удержание электроинструмента может снизить риск несчастных случаев или травм.

Техническое обслуживание

• **Обслуживание Вашего электроинструмента должно производиться квалифицированными специалистами с использованием рекомендованных запасных частей.** Это дает гарантию, того что безопасность Вашего электроинструмента будет сохранена.

• **Соблюдайте инструкции по смазке, а также рекомендации по замене аксессуаров.**

Правила техники безопасности при эксплуатации электроинструмента

Перед началом работы

• **Не пользуйтесь электроинструментом, не укомплектованного надлежащим образом или подвергшегося несанкционированным изменениям.**

• **Запрещается использовать электроинструмент в местах с запыленной атмосферой, а также с атмосферой содержащей взрывоопасные газы и испарения агрессивных веществ.**

• **Категорически запрещается использовать электроинструмент для сушки волос температура потока горячего воздуха значительно выше, чем в бытовом фене - вы можете получить сильные ожоги.**

• **Запрещается использовать электроинструмент для удаления краски, содержащей свинец.**

• **Если вы собираетесь размораживать водопроводную трубу, убедитесь, что это действительно водопроводная, а не газовая труба - при ее нагреве существует угроза взрыва.**

При работе

• **Запрещается эксплуатировать электроинструмент под дождем, снегом или в среде с повышенной влажностью (в ваннах, саунах и пр.).**

• **При работе не направляйте сопло на себя, других людей или животных, а также не касайтесь сопла или поверхности, которую вы нагревали - вы можете получить сильные ожоги.**

• **Не закрывайте вентиляционные отверстия фена, не закрывайте сопло фена, а также не держите сопло слишком близко к обрабатываемой поверхности - это приведет к перегреву электроинструмента и выходу его из строя.**

• **Обеспечьте хорошую вентиляцию помещения, в котором будут проводиться работы - образующиеся при работе газы или пары могут нанести вред вашему здоровью.**

• **При работе носите защитные очки и перчатки.**

• **Не направляйте поток горячего воздуха продолжительное время в одно и то же место, при обработке лакокрасочных покрытий или некоторых других материалов могут образоваться легко воспламеняющиеся газы.**

• **Не работайте вблизи с легко воспламеняющимися жидкостями, газами и предметами (древесные материалы, бумага и др.).**

• **Опасайтесь возгорания окружающих предметов под воздействием температуры потока воздуха, Помните, загореться могут также скрытые элементы конструкции (деревянные балки, изоляционные материалы и пр.).**

• **При работе в стационарном режиме устанавливайте электроинструмент на горизонтальную сухую поверхность, чтобы исключить возможность его опрокидывания. Не оставляйте работающий инструмент без присмотра.**

После окончания работы

• **После окончания работы осмотрите место, где проводилась работа, не оставляйте тлеющие предметы - они могут быть причиной пожара.**

• **После использования электроинструмента, дайте соплу полностью остыть и только потом электроинструмент можно убрать.**

Символы, используемые в инструкции

В руководстве по эксплуатации используются нижеприведенные символы, запомните их значение. Правильная интерпретация символов поможет использовать электроинструмент правильно и безопасно.

Символ

Значение



Наклейка с серийным номером:

HLP ... - модель;
XX - дата производства;
XXXXXXXX - серийный номер.



Ознакомьтесь со всеми указаниями по технике безопасности и инструкциями.

Символ	Значение
	Носите защитные наушники.
	Носите пылезащитную маску.
	Носите пылезащитную маску.
	Носите защитные перчатки.
	Отключайте электроинструмент от сети перед проведением монтажных и регулировочных работ.
	Обеспечьте хорошую вентиляцию помещения, в котором будут проводиться работы.
	Направление движения.
	Направление вращения.
	Заблокировано.
	Разблокировано.
	Двойная изоляция / класс защиты.
	Внимание. Важная информация.
	Знак, удостоверяющий, что изделие соответствует основным требованиям директив ЕС и гармонизированным стандартам Европейского Союза.
	Полезная информация.
	Не выбрасывайте электроинструмент в бытовой мусор.

Назначение электроинструмента DWT

Промышленный фен предназначен для нагрева обрабатываемой поверхности посредством обдува струей горячего воздуха.

[HLP20-600 K]

Также имеется возможность обдува обрабатываемой поверхности струей слабо нагретого воздуха (50°C). Это позволяет эффективно выполнять различные виды работ.

Элементы устройства электроинструмента

- 1 Сопло
- 2 Защитный кожух
- 3 Корпус
- 4 Вентиляционные отверстия
- 5 Включатель / выключатель
- 6 Регулятор
- 7 Смотровое окно
- 8 Скребок *
- 9 Плоская насадка *
- 10 Дефлекторная насадка *
- 11 Рефлекторная насадка *
- 12 Точечная насадка *
- 13 Скоба

* Принадлежности

Перечисленные, а также изображенные принадлежности, частично не входят в комплект поставки.

Монтаж и регулировка элементов электроинструмента

Перед проведением всех процедур электроинструмент обязательно отключить от сети.

Монтаж / демонтаж / настройка некоторых элементов аналогична для всех моделей электроинструментов, в этом случае на пояснительном рисунке конкретная модель не указывается.

Съем / установка защитного кожуха (см. рис. 1)

[HLP20-600 K]

- Проверните защитный кожух 2 и снимите его, как показано на рисунке 1 (это может понадобиться для выполнения работ в стесненных условиях).
- При установке кожуха 2 совместите выступы внутри кожуха с пазами на корпусе 3, наденьте кожух и проверните его, как показано на рисунке 1.

Использование специальных насадок (см. рис. 2)

Наденьте специальную насадку на сопло 1 и проверните ее, если необходимо установить в по-

ложение более удобное для работы (см. рис. 2). Обратите внимание на то, чтобы специальная насадка была надета без перекосов и не могла соскочить в процессе работы.

Ввод в эксплуатацию электроинструмента

Убедитесь в том, что имеющееся напряжение в сети соответствует данным, указанным на приборном щитке электроинструмента.

Включение / выключение электроинструмента

[HLP16-500]

Включение:

Переместите выключатель / выключатель 5 в положение "1" или "2".

Выключение:

Переместите выключатель / выключатель 5 в положение "0".

[HLP20-600 K]

Включение:

Переместите выключатель / выключатель 5 в положение "1", "2" или "3".

Выключение:

Переместите выключатель / выключатель 5 в положение "0".

Конструктивные особенности электроинструмента

Регулировка потока воздуха

[HLP20-600 K]

Поток воздуха возможно ступенчато регулировать выключателем / выключателем 5. Переместите его в положение "1", "2" или "3", чтобы установить желаемый поток воздуха (значения, см. в таблице технических данных).

Регулировка температуры

[HLP20-600 K]

Температуру потока воздуха можно плавно изменять регулятором 6 (только если выключатель / выключатель 5 установлен в положении "2" или "3"). Вращайте регулятор 6, чтобы установить желаемую температуру (см. также маркировку на регуляторе 6, ее следует считывать сквозь смотровое окно 7).

Обдувка холодным воздухом

[HLP20-600 K]

Если выключатель / выключатель 5 установлен в положение "1", то нагревательный элемент не включается, работает только вентилятор. Этот режим предназначен для охлаждения электроинструмента после окончания работы, а

также может применяться для охлаждения, обдувки и сушки.

Возможность стационарного использования (см. рис. 5.1)

Конструкция электроинструмента предусматривает стационарное использование. Включите электроинструмент, установите желаемую температуру (только для модели HLP20-600 K), после чего установите его вертикально соплом вверх (см. рис. 5.1). **Внимание: перед установкой модели HLP16-500 в вертикальное положение установите скобу 13 параллельно корпусу 3.**

Защита от перегрева

[HLP16-500]

Электроинструмент оснащен комплексной защитой от перегрева, которая предотвращает повреждение электроинструмента при превышении нормальной рабочей температуры.

Рекомендации при работе электроинструментом

Области применения электроинструмента

При помощи электроинструмента можно выполнять различные виды работ, ниже перечислены некоторые из них.

- Стягивание термоусадочных труб, пайка разъемов и зажимов герметизирующих и электрических компонентов.
- Изменение формы изделий из акрила, ПВХ, полистирола, труб, плит, профилей и сырой древесины.
- Ремонт досок для серфинга, лыж и другого спортивного инвентаря, ремонт бамперов и других пластиковых деталей автомобилей.
- Вощение лыж, мебели, антисептическая обработка древесины.
- Ослабление заржавевших или сильно затянутых металлических винтов, гаек, болтов, горячая посадка, термоусадочная обработка.
- Сварка термопластичных полимеров, настольных материалов из ПВХ и линолеума, тканей с ПВХ-покрытием, брезента и фольги.
- Пайка, лужение и ослабление паяных соединений.
- Удаление лакокрасочных покрытий.
- Сушка лакокрасочных покрытий, клеевых составов и шпатлевок.
- Ускорение процессов склеивания, активизации клеев.
- Размораживание лестниц, ступенек, дверных замков, крышек багажников, дверей автомобилей, водопроводных труб, а также для размораживания холодильников и холодильных камер.
- Борьба с плесенью и грибком, дезинфекция мест содержания животных.
- Разжигание древесного угля.

Применение специальных насадок

- Плоская насадка 9 предназначена для обработки поверхностей с большой площадью.
- Дефлекторная насадка 10 для обработки одной поверхности и защиты другой (нагревание которой нежелательно, например, оконное стекло).

- Рефлекторная насадка **11** для изменения направления воздушного потока.
- Точечная насадка **12** для обработки поверхностей с маленькой площадью, а также пайки.

Общие рекомендации

- Если необходимо, установите на сопло **1** подходящую специальную насадку.
- Подготовьте дополнительные принадлежности, необходимые для выполнения работы (скребок, шпатель, щетку и т.п.).
- Включите электроинструмент, отрегулируйте поток воздуха и температуру, как описано выше.
- После окончания работы, установите выключатель / выключатель **5** в положение "1" и дайте электроинструменту поработать некоторое время, чтобы он остыл, только после этого выключите его (только для модели **HLP20-600 K**).

Специальные рекомендации для выполнения различных видов работ (см. рис. 4-6)

Удаление краски и покрытий (см. рис. 4.1) - установите плоскую насадку **9** разогревайте участок поверхности до размягчения покрытия, и удаляйте его при помощи шпателя или скребка **8**.

Удаление лакокрасочных покрытий с оконных рам (см. рис. 4.2) - правильно установите дефлекторную насадку **10** (чтобы защитить стекло), разогревайте участок поверхности до размягчения покрытия, и удаляйте его при помощи шпателя или скребка **8**.

Формование пластиковых труб (см. рис. 5.1) - установите рефлекторную насадку **11**. Заполните пластиковую трубу песком и заройте ее с обеих сторон, чтобы предотвратить ее смятие. Перемещая трубу в потоке горячего воздуха нагрейте ее и придайте нужную форму.

Размораживание водопроводных труб (см. рис. 5.2) - установите рефлекторную насадку **11**. Перемещая электроинструмент, прогревайте замерзшее место от края к середине. При нагревании пластиковых труб соблюдайте осторожность, чтобы не перегреть их.

Пайка (см. рис. 6) - установите точечную насадку **12**. В область пайки введите паяльную пасту. Прогревайте место пайки 50-120 сек, в зависимости от материала, после чего подайте припой. Припой должен плавиться под воздействием температуры заготовки.

Обслуживание / профилактика электроинструмента

Перед проведением всех процедур электроинструмент обязательно отключить от сети.

Уход за принадлежностями

Содержите в чистоте специальные насадки и скребок **8** - удаляйте с них налипшие вещества. Лезвие скребка **8** необходимо регулярно затачивать - это облегчит выполнение работы и улучшит ее результат.

Чистка электроинструмента

Обязательным условием для долгосрочной и безопасной эксплуатации электроинструмента является содержание его в чистоте. Регулярно продувайте электроинструмент сжатым воздухом через вентиляционные отверстия **4**.

Послепродажное обслуживание

Ответы на вопросы по ремонту и обслуживанию вашего продукта вы можете получить в сервисных центрах. Информацию о сервисных центрах, схемы запчастей и информацию по запчастям Вы можете найти по адресу: www.dwt-pt.com.

Транспортировка электроинструмента

- Не допускайте падения упаковки, а также любые механические воздействия на нее при транспортировке.
- При погрузке / разгрузке не используйте погрузочную технику, работающую по принципу зажима упаковки.

Защита окружающей среды



Вторичное использование сырья вместо устранения мусора!

Электроинструмент, дополнительные принадлежности и упаковку следует экологически чисто утилизировать. В интересах чистосортной рециркуляции отходов детали из синтетических материалов соответственно обозначены. Настоящее руководство по эксплуатации напечатано на бумаге, изготовленной из вторсырья без применения хлора.

Оговаривается возможность внесения изменений.

Русский

Технічні характеристики електроінструменту

Промисловий фен		HLP16-500	HLP20-600 K
Код електроінструмента	[127 В ~50/60 Гц] [230 В ~50/60 Гц]		див. сторінка 7
Номінальна потужність при напрузі (ступінь 1 / 2 / 3)	127 В [Вт] 230 В [Вт]	750 / 1500 900 / 1600	55 / 55-600 / 110-1600 150 / 150-1900 / 250-2000
Сила току при напрузі	127 В [А] 230 В [А]	12.5 7	12.5 8.6
Температура при напрузі (ступінь 1 / 2 / 3)	127 В [°C] 230 В [°C]	350 / 500 350 / 500	50 / 50-450 / 50-600 50 / 50-600 / 50-600
Потік повітря (ступінь 1 / 2 / 3)	[л/хв]	300 / 500	350 / 350 / 500
Вага	[кг] [фунти]	0,5 1.1	0,8 1.76
Клас захисту		□ / II	□ / II
Рівень шуму	[дБ(А)]	85	85
Акустична потужність	[дБ(А)]	98	104
Рівень вібрації	[м/с ²]	7,9	8,2

Інформація про шум



Завжди використовуйте звукоізоляційні навушники при рівні шуму понад 85 дБ(А).



Відповідності необхідним нормам

Ми заявляємо під нашу одноособову відповідальність, що описаний у розділі "Технічні характеристики електроінструменту" продукт відповідає усім відповідним положенням Директив 2006/95/ЕС, 2004/108/ЕС, включаючи їх зміни, а також наступним нормам: EN 60335-1, EN 60335-2-45, EN 62233.

Менеджер із сертифікації

Wu Cunzhen

Wu Cunzhen

Merit Link International AG
Stabio, Швейцарія, 15.11.2018

Загальні правила техніки безпеки



ПОПЕРЕДЖЕННЯ. Щоб знизити ризик отримання травм, користувач повинен ознайомитися з керівництвом по експлуатації!



ПОПЕРЕДЖЕННЯ. Прочитайте всі попередження з техніки безпеки та інструкції. Недотримання попереджень та інструкцій може призвести до ураження

електричним струмом, займання і / або серйозних травм.

Збережіть всі попередження та інструкції для подальшого використання.

Термін "електроінструмент", який використовується в тексті попереджень, відноситься до електроінструменту з живленням від електромережі (провідний) або електроінструменту з живленням від акумулятора (бездротовий).

Безпека робочого місця

- **Робоче місце повинно бути чистим і добре освітленим.** У захаращених або темних місцях вірогідні нещасні випадки.

- **Не використовуйте електроінструменти у вибухонебезпечних середовищах, наприклад, в присутності легкозаймистих рідин, газів або пилу.** Електроінструменти створюють іскри, які можуть призвести до займання пилу або парів.

- **Під час роботи електроінструмента не допускайте присутності дітей та інших осіб.** Відволікання уваги може призвести до втрати контролю.

Рекомендації з електробезпеки

- **Вилки електроінструменту повинні підходити до розетки. Ніколи не вносьте зміни в конструкцію вилки. Не використовуйте адаптери з заземленими електроінструментами.** Вилки оригінальної конструкції і відповідні розетки зменшують ризик ураження електричним струмом.

- **Уникайте контакту з заземленими поверхнями, такими як труби, радіатори, плити та**

Українська

холодильники. Це підвищує ризик ураження електричним струмом.

- **Не піддавайте електроінструмент впливу дощової води або вологи.** Попадання води в середину електроінструмента підвищує ризик ураження електричним струмом.

- **Не використовуйте електричний кабель в цілях, для яких він не призначений.** Ніколи не використовуйте кабель для перенесення електроінструменту, підтягання електроінструменту до себе або для вимкнення електроінструменту ривком за електричний кабель. Оберігайте електричний кабель від нагрівання, нафтопродуктів, гострих крайок або рухомих частин електроінструменту. Пошкоджений або спутаний електричний кабель збільшує небезпеку поразки електричним струмом.

- **При роботах на відкритому повітрі, використовуйте подовжувальні кабелі, призначені для зовнішніх робіт, це знизить небезпеку ураження електричним струмом.**

- **Якщо не можна уникнути роботи електроінструмента на ділянці з підвищеною вологістю, використовуйте пристрій захисного відключення (УЗО).** Використання УЗО знижує ризик ураження електричним струмом. ПРИМІТКА: термін: "УЗО (RCD)" може бути замінений терміном "пристрій захисного відключення (GFCI)" або "автоматичний вимикач з функцією захисту від струму витоку (ELCB)".

- **Увага!** Ніколи не торкайтеся до відкритих металевих поверхонь редуктора, захисного кожуха і т.д., оскільки на металеві поверхні впливають електромагнітні хвилі і торкання до них може призвести до травми або нещасного випадку.

Рекомендації з особистої безпеки

- **Будьте пильними, стежте за тим, що ви робите, і при роботі з електроінструментом керуйтеся здоровим глуздом. Не використовуйте електроінструмент, якщо ви втомилися або перебуваєте під впливом наркотичних засобів, алкоголю або ліків.** Ослаблення уваги при роботі з електроінструментом може призвести до серйозної травми.

- **Використовуйте засоби індивідуального захисту.** Завжди надівайте захисні окуляри. Засоби індивідуального захисту, такі як пилзахисна маска, нековзне захисне взуття, каска або засоби захисту органів слуху, які використовуються у відповідних умовах, зменшують ймовірність отримання травм.

- **Не допускайте ненавмисного запуску електроінструменту.** Перед підключенням до джерела живлення та / або акумулятора, підняттям або перенесенням електроінструменту переконайтеся, що вмикач / вимикач знаходиться у вимкненому стані. Переміщення електроінструменту, коли палець знаходиться на вмикачі / вимкачі, або ввімкнення живлення електроінструментів з включеним вмикачем / вимкачем може стати причиною нещасного випадку.

- **Перед ввімкненням необхідно прибрати з частин електроінструменту, що обертаються, всі додаткові ключі і пристосування.** Ключ, залишений в частині електроінструменту,

що обертається, може бути причиною серйозних травм.

- **Не докладайте надмірних зусиль.** Завжди зберігайте стійке положення і рівновагу. Це дозволяє краще контролювати електроінструмент у непередбачуваних ситуаціях.

- **Носіть відповідний одяг. Не вдягайте вільний одяг або прикраси.** Тримайте волосся, одяг і рукавиці далеко від рухомих деталей. Вільний одяг, прикраси або довге волосся можуть бути захоплені рухомими частинами електроінструменту, що стане причиною серйозних травм.

- **Якщо в конструкції електроінструменту передбачена можливість для підключення пилословлюючих і пилосбірних пристроїв, переконайтеся, що вони підключені і правильно використовуються.** Використання таких пристроїв зменшує небезпеку, пов'язані з накопиченням пилу.

- **Завжди будьте уважні, не ігноруйте принципи безпечної роботи з електроінструментом через знання і досвід, отримані внаслідок частого користування електроінструментом.** Неосторожність може негайно призвести до серйозних травм.

- **УВАГА!** Електроінструмент створює під час роботи електромагнітне поле. За деяких обставин, це поле може чинити негативний вплив на активні або пасивні медичні імплантати. Щоб зменшити ризик заповідання серйозної шкоди здоров'ю або травми з летальними наслідком, людям з медичними імплантатами, перед початком експлуатації електроінструменту, рекомендується проконсультуватися з лікарем і виробником медичного імплантату.

Використовування і обслуговування електроінструмента

- Люди з недостатніми психофізичними або розумовими здібностями і діти не можуть управляти електроінструментом, якщо людина, яка відповідає за їх безпеку, не контролює їх чи не інструктує щодо використання електроінструменту.

- **Не перевантажуйте електроінструмент.** Використовуйте електроінструмент, який відповідає вашій цілі використання. Відповідний електроінструмент буде працювати краще і безпечніше з тією продуктивністю, для якої він був спроектований.

- **Не працюйте електроінструментом з несправним вмикачем / вимкачем.** Електроінструмент, ввімкнення / вимкнення якого не може контролюватися, становить небезпеку і повинен бути негайно відремонтований.

- **Перед виконанням будь-яких налаштувань, заміною приладдя або зберіганням електроінструментів - від'єднайте вилку від джерела живлення і / або акумулятор від електроінструменту.** Ці заходи безпеки знижують ризик випадкового запуску електроінструмента.

- **Зберігайте невикористовувані електроінструменти в недоступному для дітей місці і не дозволяйте особам, які не ознайомились з електроінструментом або цими інструкціями, використовувати електроінструмент.** Електроінструменти небезпечні в руках непідготовлених користувачів.

- Слідкуйте за станом електроінструменту. Перевіряйте осьове биття і надійність з'єднання рухомих деталей, а також будь-які несправності, які можуть вивести електроінструмент з ладу. Несправний електроінструмент необхідно відремонтувати перед використанням. Багато нещасних випадків виникають через поганий стан електроінструменту.
- Ріжучі інструменти повинні знаходитися в чистоті і бути добре заточеними. Правильно встановлені ріжучі інструменти з гострими ріжучими кромками зменшують можливість заклинювання і полегшують управління електроінструментом.
- Використовуйте електроінструмент, приладдя, насадки і т.п. відповідно до інструкцій, беручи до уваги умови роботи і виконувати роботи. Використання електроінструмента для операцій, для яких він не призначений, може призвести до небезпечної ситуації.
- Підтримуйте рукоятки і поверхні захоплення сухими, чистими і вільними від масла і мастила. Слизькі рукоятки і поверхні захоплення перешкоджають безпечному поводженню з електроінструментом і управління ним в несподіваних ситуаціях.
- Зверніть увагу, що при роботі з електроінструментом необхідно правильно тримати допоміжну рукоятку; виконання цієї вимоги полегшує управління електроінструментом. Таким чином, правильне утримання електроінструменту може знизити ризик нещасних випадків або травм.

Технічне обслуговування

- Обслуговувати Ваш електроінструмент повинні кваліфіковані фахівці з використанням рекомендованих запасних частин. Це дає гарантію, що безпека Вашого електроінструменту буде збережена.
- Дотримуйтесь інструкції по змащуванню, а також рекомендації по заміні аксесуарів.

Правила техніки безпеки при експлуатації електроінструмента

Перед початком роботи

- Не користуйтеся електроінструментом, не укомплектованого належним чином або що піддався несанкціонованому зміні.
- Забороняється використовувати електроінструмент в місцях із заповненою атмосферою, а також з атмосферою що містить вибухо-небезпечні гази і випаровування агресивних речовин.
- Категорично забороняється використовувати електроінструмент для сушки волосся - температура потоку гарячого повітря значно вища, ніж в побутовому фені - ви можете отримати сильні опіки.
- Забороняється використовувати електроінструмент для видалення фарби, що містить свинець.
- Якщо ви збираєтесь розморожувати водопровідну трубу, переконайтеся, що це дійсно водопровідна, а не газова труба - при її нагріві існує загроза вибуху.

При роботі

- Забороняється експлуатувати електроінструмент під дощем, снігом або в середовищі з підвищеною вологістю (у ванні, саунах і ін.).
- При роботі не направляйте сопло на себе, інших людей або тварин, а також не торкайтеся сопла або поверхні, яку ви нагрівали, - ви можете отримати сильні опіки.
- Не закривайте вентиляційні отвори фену, не закривайте сопло фену, а також не тримаєте сопло дуже близько до оброблюваної поверхні - це приведе до перегріву електроінструменту і виходу його з ладу.
- Забезпечте хорошу вентиляцію приміщення, в якому проводиться робота, - гази, що утворюються при роботі, або пари можуть завдати шкоди вашому здоров'ю.
- При роботі носіть захисні окуляри і рукавички.
- Не направляйте потік гарячого повітря тривалий час в одне і те ж місце, при обробці лакофарбних покриттів або деяких інших матеріалів можуть утворитися легкозаймисті гази.
- Не працюйте поблизу з легкозаймистими рідинами, газами і предметами (дерев'яні матеріали, папір і ін.).
- Побойтесь слабаху навколишніх предметів під впливом температури потоку повітря. Пам'ятайте, зажевіти можуть також приховані елементи конструкції (дерев'яні балки, ізоляційні матеріали і ін.).
- При роботі в стаціонарному режимі встановлюйте електроінструмент на горизонтальну суху поверхню, щоб виключити можливість його перекидання. Не залишайте працюючий інструмент без нагляду.

Після закінчення роботи

- Після закінчення робіт огляньте місце, де проводилися роботи, не залишайте тліючі предмети - вони можуть бути причиною пожежі.
- Після використання електроінструменту, дайте соплу повністю остигнути і тільки потім електроінструмент можна прибрати.

Символи, що використовуються в інструкції

В інструкції використовуються нижченаведені символи, запам'ятайте їх значення. Правильна інтерпретація символів допоможе використовувати електроінструмент правильно і безпечно.

Символ

Значення



Наклейка з серійним номером:
 HLP ... - модель;
 XX - дата виробництва;
 XXXXXXXX - серійний номер.



Ознайомтесь з усіма вказівками з техніки безпеки та інструкціями.

Символ	Значення
	Носіть захисні окуляри.
	Носіть захисні навушники.
	Носіть пилозахисну маску.
	Носіть захисні рукавиці.
	Відключайте прилад від мережі перед проведенням монтажних і регулювальних робіт.
	Забезпечте хорошу вентиляцію приміщення, в якому проводимуться роботи.
	Напрямок руху.
	Напрямок обертання.
	Заблоковано.
	Розблоковано.
	Подвійна ізоляція / клас захисту.
	Увага. Важлива інформація.
	Знак, який засвідчує, що виріб відповідає основним вимогам директив ЄС та гармонізованим стандартам Європейського Союзу.
	Корисна інформація.
	Не викидайте електроінструмент в побутове сміття.

Призначення електроінструменту DWT

Промисловий фен призначений для нагріву оброблюваної поверхні за допомогою обдування струменем гарячого повітря.

[HLP20-600 K]

Також є можливість обдування оброблюваної поверхні струменем слабо нагрітого повітря (50°C). Це дозволяє ефективно виконувати різні види робіт.

Елементи пристрою електроінструменту

- 1 Сопло
- 2 Захисний кожух
- 3 Корпус
- 4 Вентиляційні отвори
- 5 Вмикач / вимикач
- 6 Регулятор
- 7 Оглядове вікно
- 8 Скребок *
- 9 Плоска насадка *
- 10 Дефлекторна насадка *
- 11 Рефлекторна насадка *
- 12 Точкова насадка *
- 13 Скоба

* Приналежності

Перераховані, а також зображені принадлежности, частково не входять у комплект поставання.

Монтаж та регулювання елементів електроінструменту

Перед проведенням усіх процедур електроінструмент обов'язково відключити від мережі.

i **Монтаж / демонтаж / налаштування деяких елементів аналогічне для усіх моделей електроінструментів, в цьому випадку на малюнку пояснення конкретна модель не вказується.**

Зняття / установка захисного кожуха (див. мал. 1)

[HLP20-600 K]

- Проверніть захисний кожух 2 і зніміть його, як показано на малюнку 1 (це може знадобитися для виконання робіт в обмежених умовах).
- При установці кожуха 2 сумістіть виступи усередині кожуха з пазами на корпусі 3, надіньте кожух і проверніть його, як показано на малюнку 1.

Використання спеціальних насадок (див. мал. 2)

Надіньте спеціальну насадку на сопло 1 і проверніть її, якщо необхідно встановити в положення зручне для роботи (див. мал. 2). Зверніть

увагу на те, щоб спеціальна насадка була надіта без перекосів і не могла зіскочити в процесі роботи.

Введення у експлуатацію електроінструмента

Переконайтеся в тім, що наявна напруга в мережі відповідає даним, зазначеним на приладовому щитку електроінструмента.

Вмикання / вимикання електроінструмента

[HLP16-500]

Уключити:

Перемістите вмикач / вимикач 5 в положення "1" або "2".

Виключити:

Перемістите вмикач / вимикач 5 в положення "0".

[HLP20-600 K]

Уключити:

Перемістите вмикач / вимикач 5 в положення "1", "2" або "3".

Виключити:

Перемістите вмикач / вимикач 5 в положення "0".

Конструктивні особливості електроінструменту

Регулювання потоку повітря

[HLP20-600 K]

Потік повітря можливо ступінчасто регулювати вмикачем / вимикачем 5. Перемістіть його в положення "1", "2" або "3", щоб встановити бажаний потік повітря (значення, див. в таблиці технічних даних).

Регулювання температури

[HLP20-600 K]

Температуру потоку повітря можна плавно змінювати регулятором 6 (тільки якщо вмикач / вимикач 5 встановлений в положення "2" або "3"). Обертайте регулятор 6, щоб встановити бажану температуру (див. також маркіровку на регуляторі 6, її слід читати крізь оглядове вікно 7).

Обдування холодним повітрям

[HLP20-600 K]

Якщо вмикач / вимикач 5 встановлений в положення "1", то нагрівальний елемент не включається, працює тільки вентилятор. Цей режим призначений для охолодження електроінструменту після закінчення роботи, а також може застосовуватися для охолодження, обдування і сушки оброблюваної поверхні.

Можливість стаціонарного використання (див. мал. 5.1)

Конструкція електроінструменту передбачає стаціонарне використання. Увімкніть електроінструмент, встановіть бажану температуру (тільки для моделі HLP20-600 K), після чого встановіть його вертикально соплом вгору (див. мал. 5.1). **Увага: перед установкою моделі HLP16-500 у вертикальне положення встановіть скобу 13 паралельно корпусу 3.**

Захист від перегріву

[HLP16-500]

Електроінструмент оснащений комплексним захистом від перегріву, який запобігає пошкодженню електроінструмента при перевищенні нормальної робочої температури.

Рекомендації при роботі електроінструментом

Області застосування електроінструменту

За допомогою електроінструменту можна виконувати різні види робіт, нижче перераховані деякі з них.

- Стягання термоусадочних труб, паяння роз'ємів і затисків герметизуючих і електричних компонентів.
- Зміна форми виробів з акрилу, ПВХ, полістиролу, труб, плит, профілів і сирової деревини.
- Ремонт дошок для серфінгу, лиж і іншого спортивного інвентарю, ремонт бамперів і інших пластикових деталей автомашин.
- Вошіння лиж, меблям, антисептична обробка деревини.
- Ослаблення заіржавілих або сильно затягнутих металевих гвинтів, гайок, болтів, гаряча посадка, термоусадочна обробка.
- Зварка термопластичних полімерів, настільних матеріалів з ПВХ і лінолеуму, тканин з ПВХ-покриттям, брезенту і фольги.
- Паяння, лудіння і ослаблення паяних з'єднань.
- Видалення лакофарбних покриттів.
- Сушка лакофарбних покриттів, клейових складів і шпаклювань.
- Прискорення процесів склеювання, активізації клеїв.
- Розморожування сходів, сходинок, дверних замків, кришок багажників, дверей автомобілів, водопровідних труб, а також для розморожування холодильників і холодильних камер.
- Боротьба з цвіллю і грибком, дезінфекція місць утримання тварин.
- Розпалювання деревного вугілля.

Застосування спеціальних насадок

- Плоска насадка 9 призначена для обробки поверхонь з великою площею.
- Дефлекторна насадка 10 для обробки однієї поверхні і захисту інших (нагрівання якої небажано, наприклад, шибка).
- Рефлекторна насадка 11 для зміни напрямку повітряного потоку.

- Точкова насадка **12** для обробки поверхонь з маленькою площею, а також паяння.

Загальні рекомендації

- Якщо необхідно, встановіть на сопло **1** відповідну спеціальну насадку.
- Підготуйте додаткове приладдя, необхідне для виконання роботи (скребок, шпатель, щітку і тому подібне).
- Включіть електроінструмент, відрегулюйте потік повітря і температуру, як описано вищим.
- Після закінчення роботи, встановіть вмикач / вимикач **5** в положення "1" і дайте електроінструменту попрацювати деякий час, щоб він остигнув, тільки після цього вимкніть його (тільки для моделі **HLP20-600 K**).

Спеціальні рекомендації для виконання різних видів робіт (див. мал. 4-6)

Видалення фарби і покриттів (див. мал. 4.1) - встановіть плоску насадку **9** розігрівайте ділянку поверхні до розм'якшення покриття, і видаляйте його за допомогою шпателя або скребка **8**.

Видалення лакофарбних покриттів з віконних рам (див. мал. 4.2) - правильно встановіть дефлекторну насадку **10** (щоб захистити скло), розігрівайте ділянку поверхні до розм'якшення покриття, і видаляйте його за допомогою шпателя або скребка **8**.

Формування пластикових труб (див. мал. 5.1) - встановіть рефлекторну насадку **11**. Заповніть пластикову трубу піском і зарийте її з обох боків, щоб запобігти тому, що її зім'яло. Переміщуючи трубу в потоці гарячого повітря нагрівайте її і надайте потрібну форму.

Розморожування водопровідних труб (див. мал. 5.2) - встановіть рефлекторну насадку **11**. Переміщуючи електроінструмент, прогрівайте замерзле місце від краю до середини. При нагріванні пластикових труб дотримуйтеся обережності, щоб не перегріти їх.

Паяння (див. мал. 6) - встановіть точкову насадку **12**. У область паяння введіть паяльну пасту. Прогрівайте місце паяння 50-120 сек, залежно від матеріалу, після чого подайте олово. Олово повинно плавитися під впливом температури заготівки.

Обслуговування / профілактика електроінструмента

Перед проведенням усіх процедур електроінструмент обов'язково відключити від мережі.

Догляд за приладдям

Утримуйте в чистоті спеціальні насадки і скребок **8** - видаляйте з них налиплі речовини. Лезо скребка **8** необхідно регулярно заточувати - це полегшить виконання роботи і поліпшить її результат.

Чищення електроінструменту

Обов'язковою умовою для довгострокової і безпечної експлуатації електроінструменту є вміст його в чистоті. Регулярно продувайте електроінструмент стислим повітрям через вентиляційні отвори **4**.

Післяпродажне обслуговування

Відповіді на питання щодо ремонту та обслуговування вашого продукту Ви можете отримати в сервісних центрах. Інформацію про сервісні центри, схеми запчастин та інформацію по запчастинах Ви можете знайти за адресою: www.dwt-pt.com.

Транспортування електроінструменту

- Не допускайте падіння упаковки, а також будь-якого механічного впливу на неї транспортуванні.
- При завантаженні / розвантаженні не використовуйте навантажувальну техніку що працює за принципом затиску упаковки.

Захист навколишнього середовища



Переробка сировини замість утилізації відходів.

Електроінструмент, додаткові приналежності й упакування варто екологічно чисто утилізувати.

В інтересах чистосортної рециркуляції відходів деталі із синтетичних матеріалів відповідно позначені.

Дійсний посібник з експлуатації надрукований на папері, виготовленій з вторсировини без застосування хлору.

Обмовляється можливість внесення змін.

Українська

Elektrinio instrumento techniniai duomenys

Pramoninis džiovintuvas

HLP16-500

HLP20-600 K

Elektros įrankio kodas	[127 V ~50/60 Hz] [230 V ~50/60 Hz]	žr. 7 puslapį	
Vardinė galia, esant nurodytai įtampai (1 / 2 / 3 padėtys)	127 V [W] 230 V [W]	750 / 1500 900 / 1600	55 / 55-600 / 110-1600 150 / 150-1900 / 250-2000
Srovės stiprumas esant įtampai	127 V [A] 230 V [A]	12.5 7	12.5 8.6
Temperatūra, esant nurodytai įtampai (1 / 2 / 3 padėtys)	127 V [°C] 230 V [°C]	350 / 500 350 / 500	50 / 50-450 / 50-600 50 / 50-600 / 50-600
Oro srautas (1 / 2 / 3 padėtys)	[l/min]	300 / 500	350 / 350 / 500
Svoris	[kg] [svarai]	0,5 1.1	0,8 1.76
Saugumo klasė		□ / II	□ / II
Akustinis spaudimas	[dB(A)]	85	85
Akustinė galia	[dB(A)]	98	104
Apsunkinimas vibracija	[m/s ²]	7,9	8,2

Informacija triukšmu



Jei akustinis spaudimas yra didesnis nei 85 dB(A), visada naudok apsaugos priemonės klausai.



Atitikties deklaracija

Atsakingai pareiškiame, kad skiriuje "Elektrinio instrumento techniniai duomenys" aprašytas gaminytis atitinka privalomus Direktyvų 2006/95/EC, 2004/108/EC reikalavimus ir jų pakeitimus bei šiuos standartus: EN 60335-1, EN 60335-2-45, EN 62233.

Sertifikavimo
vadybininkas

Wu Cunzhen

Wu Cunzhen

Merit Link International AG
Stabio, Šveicarija, 15.11.2018

Bendrosios saugos taisyklės



ĮSPĖJIMAS. Kad sumažėtų sužalojimų pavojus, naudotojas privalo perskaityti naudojimo instrukciją!



ĮSPĖJIMAS! Perskaitykite visus saugos įspėjimus ir visus nurodymus. Nesilaikant nurodymų ir įspėjimų kyla elektros smūgio, gaisro ir (arba) sunkių sužalojimų pavojus.

Visus įspėjimus ir nurodymus išsaugokite ateičiai. Įspėjimuose vartojamas terminas "elektrinis įrankis"

reiškia mūsų pagamintą elektra (su laidu) arba iš akumuliatoriaus (be laido) maitinamą elektrinį įrankį.

Darbo vietos sauga

- Darbo vieta turi būti švari ir gerai apšviesta. Netvarkingos ar tamsios vietos kelia nelaimingų atsitikimų pavojų.
- Nenaudokite elektrinių įrankių sprogoje aplinkoje, pvz. tokioje, kur yra degių skysčių, dujų ar dulkių. Elektriniai įrankiai sukelia kibirkštis, galinčias uždegti dulkes ar garus.
- Naudojant elektrinį įrankį, šalia negali būti pašalinių asmenų ir vaikų. Dėl blaškymo galite prarasti kontrolę.

Elektros sauga

- Elektrinio įrankio kištukas turi atitikti kištukinių lizdą. Niekuomet nekeiskite kištuko. Įžemintiems elektriniams įrankiams prijungti nenaudokite jokių adapterių. Originalūs kištukai ir jiems tinkantys kištukiniai lizdai sumažina elektros smūgio pavojų.
- Kūnu nesilieskite prie įžemintų paviršių, pvz., vamzdžių, radiatorių, viryklių ir šaldytuvų. Jei jūsų kūnas įžemintas, kyla didesnė elektros smūgio rizika.
- Elektriniams įrankiams kenkia lietus ir drėgmė. Į elektrinį įrankį patekęs vanduo didina elektros smūgio riziką.
- Saugokite laidą. Elektrinio įrankio niekuomet neneškite, netempkite ir neatjunkite nuo maitinimo šaltinio suėmę už laido. Saugokite laidą nuo karščio, alyvos, aštrių kampų ar judančių dalių. Pažeisti ar susipynę laidai didina elektros smūgio pavojų.
- Jei su elektriniu įrankiu dirbate lauke, naudokite lauko aplinkai tinkamą ilgintuvą. Naudojant lauko aplinkai tinkamą laidą sumažėja elektros smūgio rizika.

Lietuviškai

- **Jei negalima išvengti elektrinio įrankio naudojimo drėgnoje vietoje, naudokite maitinimo šaltinį, apsaugotą likutinės srovės įrenginiu (RCD).** Naudojant RCD sumažėja elektros smūgio rizika. PASTABA! Terminas "likutinės srovės įrenginys" (RCD) gali būti keičiamas terminu "elektros grandinės atjungiklis" (GFCI) arba "automatinis jungiklis" (ELCB).
- **Išpėjimas!** Niekuomet nelieskite paviršiumi dėžės, skydo ir kt. metalinių paviršių, nes lietsdami juos galite sutrikdyti elektromagnetinę bangą, o tai gali sukelti nelaimingą atsitikimą ar sužalojimą.

Asmens sauga

- **Naudodami elektrinį įrankį išlikite budrūs, stebėkite, ką darote, ir vadovaukitės sveiku protu.** Nenaudokite elektrinio įrankio, jei esate pavargę, paveikti vaistu, alkoholio ar narkotinių medžiagų. Net vos akimirka praradus koncentraciją naudojant elektrinį įrankį galima sunkiai susižaloti.
- **Naudokite asmenines apsaugos priemones.** Visuomet naudokite akių apsaugą. Esant atitinkamoms sąlygoms naudojamos apsaugos priemonės: pvz., veido kaukė, batai neslidžiais padais, šalmas ar klausos apsauga sumažina sužalojimų pavojų.
- **Apsaugokite nuo netyčinio įjungimo.** Prieš prijungdami elektrinį įrankį prie maitinimo šaltinio ir (arba) akumuliatoriaus, taip pat prieš įrankį paimdami ar nešdami visuomet patikrinkite, ar jungiklis yra išjungtoje padėtyje. Jei nešite elektrinį įrankį pirštą uždėję ant jungiklio arba jungsitės prie maitinimo šaltinio elektrinį įrankį su įjungtu jungikliu, gali kilti nelaimingas atsitikimas.
- **Prieš jungdami elektrinį įrankį išimkite reguliavimo raktą ar veržliaraktį.** Paiklus prie besisukančių elektrinio įrankio dalių prijungtą raktą ar veržliaraktį, kyla pavojus susižaloti.
- **Netieskite rankos su įrankiu per toli.** Visuomet išlaikykite tinkamą kūno atramą ir pusiausvyrą. Tada galėsite lengviau suvaldyti elektrinį įrankį netikėtose situacijose.

- **Tinkamai apsirenkite.** Nedėvėkite laisvų drabužių ar papuošalų. Saugokite plaukus, drabužius ir pirštines nuo judančių dalių. Judančios dalys gali įtraukti laisvus drabužius, papuošalus ar ilgus plaukus.
- **Jeį įrenginiuose yra dulkių išsiurbimo ir surinkimo įrangos jungtis, tinkamai ją prijunkite ir naudokite.** Išsiurbdami dulkes galite sumažinti pavojų sveikatai.
- **Net jei įrankius naudojate dažnai ir daug apie juos žinote, vis tiek negalima ignoruoti saugaus darbo su įrankiais principų.** Neatidus veiksma per sekundės dalį gali sukelti sunkų sužalojimą.
- **Išpėjimas!** Elektriniai įrankiai dirbant gali sukurti elektromagnetinį lauką. Šis laukas kai kuriomis aplinkybėmis gali trikdyti pasyvių ar aktyvių medicininių implantų veikimą. Norint sumažinti sunkių ar net mirtinų sužalojimų pavojų rekomenduojame asmenims, kurie turi medicinius implantus, prieš naudojant elektrinį įrankį pasitarti su savo gydytoju ir medicininio implanto gamintoju.

Elektrinių įrankių naudojimas ir priežiūra

- Asmenys, turintys ribotus psichofizinius ar protinius gebėjimus, ir vaikai negali naudoti elektrinio įrankio, nebent asmuo, atsakingas už jų saugą, juos prižiūri arba nurodė, kaip tuo įrankiu naudotis.
- **Dirbdami su elektriniu įrankiu nevertokite jėgos.** Naudokite savo darbui tinkantį elektrinį įrankį. Tinkamas elektrinis įrankis leis gerai ir saugiai atlikti darbą tokiu greičiu, kuriam jis sukurtas.
- **Jeį elektrinis įrankis jungikliu neįsijungia ir neįsijungia, jo nenaudokite.** Elektrinis įrankis, kurio

negalima valdyti jungikliu, yra pavojingas ir turi būti taisomas.

- **Prieš reguliuodami, keisdami priedus ar sandėliuodami elektrinį įrankį visuomet atjunkite maitinimo laido kištuką ir (arba) akumuliatorių.** Ši apsaugos priemonė sumažina elektrinio įrankio netyčinio įjungimo riziką.
- **Nenaudojamą elektrinį įrankį padėkite vaikams nepasiekiamoje vietoje, neleiskite juo naudotis asmenims, kurie nėra susipažinę su elektriniais įrankiais ar šia instrukcija.** Neišmokytų asmenų rankose elektriniai įrankiai kelia pavojų.
- **Tinkamai prižiūrėkite elektrinius įrankius.** Patikrinkite, ar gerai sulygiuotos ir sujungtos judančios dalys, ar niekas nesulūžė, ar nėra kitų sąlygų, galinčių paveikti elektrinio įrankio veikimo kokybę. Jei elektrinis įrankis pažeistas, prieš naudodami jį sutaisykite. Daugelis nelaimingų atsitikimų nutinka dėl prastos elektrinių įrankių priežiūros.
- **Pjovimo įrankiai turi būti aštrūs ir švarūs.** Tinkamai prižiūrimi pjovimo įrankiai su aštriais ašmenimis mažiau stringa ir yra lengviau valdomi.
- **Elektrinį įrankį, priedus, galvutes ir t. t. naudokite pagal šias instrukcijas, atsižvelgdami į darbo sąlygas ir atliekamo darbo pobūdį.** Naudojant elektrinį įrankį kitais tikslais, ne tais, kuriems jis skirtas, gali kilti pavojus.
- **Rankenos ir suėmimo paviršiai turi būti sausi, švarūs, nealyvuoti ir neriebaluoti.** Slidžios rankenos ar suėmimo paviršiai trukdo saugiai laikyti ir valdyti įrankį netikėtose situacijose.
- **Atkreipkite dėmesį, kad naudojant elektrinį įrankį reikia tinkamai jį laikyti už pagalbinės rankenos, nes tai palengvina valdymą.** Tinkamas suėmimas gali sumažinti nelaimingų atsitikimų ar sužalojimų pavojų.

Priežiūra

- **Savo elektrinio įrankio priežiūrą patikėkite tik kvalifikuotam meistriui, remontui naudokite tik originalui identiškas atsargines dalis.** Taip užtikrinsite elektrinio įrankio saugą.
- Žr. nurodymus dėl tepimo ir priedų keitimo.

Darbo su elektriniu įrankiu saugos nurodymai

Prieš pradėdami darbą

- Nenaudokite netinkamai surinkto ar nesankcionuotų pakeitimų turinčio įrankio.
- Elektrinio įrankio negalima naudoti dulkėtoje aplinkoje ir jeigu yra sprogių dujų ir chemiškai aktyvių medžiagų garų.
- Griežtai draudžiama elektriniu įrankiu džiovinoti plaukus - karšto oro srauto temperatūra daug aukštesnė už tą, kurią naudoja buitiniai plaukų džiovintuvai - jūs galite stipriai nusideginti.
- Elektrinį įrankį draudžiama naudoti dažams, kuriuose yra švino, pašalinti.
- Jeigu ruošiatės atitirpdyti vandens vamzdį, tai įsitinkinkite, kad tai tikrai vandens, o ne dujų vamzdis, nes įkaitinus dujų vamzdį, gali įvykti sprogitimas.

Dirbdami

- Elektrinį įrankį draudžiama naudoti lietuje, sningant ar drėgnoje aplinkoje (vonios kambariuose, saunose ir t. t.).
- Dirbdami nenukreipkite antgalio į save, kitus žmones ar gyvūnus ir nepalieskite antgalio ar įkaitinto paviršiaus - galite stipriai nusideginti.

Lietuviškai

- Neuždenkite karšto oro pistoletu ventiliacinių angų, neuždenkite karšto oro pistoletu antgalio ir nelaikykite antgalio per daug arti darbinio paviršiaus - dėl to elektrinis įrankis perkais ir suges.
- Užtikrinkite tinkamą darbo patalpos vėdinimą - darbo metu susidarę dujos ir garai gali būti nuodingi.
- Darbo metu užsidėkite apsauginius akinius ir užsimaukite pirštines.
- Karšto oro srauto nelaikykite ilgai nukreipto į vieną vietą - karščiui veikiant laką ir dažų dangas, gali susidaryti lengvai užsiliepsnojančios dujos.
- Nedirbkite šalia lengvai užsiliepsnojančių skysčių, dujų ir kitų medžiagų (medžio, popieriaus ir t. t.).
- Saugokite, kad dėl aukštos oro srauto temperatūros neužsiliepsnotų šalia esantys daiktai. Turėkite omenyje, kad gali užsiliepsnoti ir nematomi konstrukcijos elementai (medinės sijos, izoliacinės medžiagos ir t. t.).
- Darbo pastatomojoje padėtyje metu, kad elektrinis įrankis neapvirtu, jį padėkite ant sauso horizontalaus paviršiaus. Veikiančio įrankio nepalikite be priežiūros.

Baigę darbą

- Visiškai išjungę įrankį, apžiūrėkite darbo vietą, kurioje dirbote darbus ir nepalikite vėstančių daiktų - jie gali sukelti gaisrą.
- Baigę naudotis elektriniu įrankiu, leiskite jo antgalii visiškai atvėsti ir tik tada elektrinį įrankį padėkite į saugojimo vietą.

Šioje instrukcijoje naudojami simboliai

Toliau pateikti simboliai naudojami naudotojo instrukcijoje, įsiminkite jų reikšmes. Suprasdami, ką reiškia simboliai, galite tinkamai ir saugiai naudotis elektriniu įrankiu.

Simbolis	Reikšmė
	Serijos numerio lipdukas: HLP ... - modelis; XX - pagaminimo data; XXXXXXX - serijos numeris.
	Perskaitykite visas saugos taisykles ir instrukcijas.
	Dėvėkite apsauginius akinius.
	Dėvėkite apsaugines ausines.
	Dėvėkite nuo dulkių saugančią puskaukę.
	Dėvėkite apsaugines pirštines.

Simbolis	Reikšmė
	Prieš montuodami arba reguliuodami atjunkite elektrinį įrankį nuo maitinimo tinklo.
	Užtikrinkite tinkamą darbo patalpos vėdinimą.
	Judėjimo kryptis.
	Sukimosi kryptis.
	Užrakinta.
	Atrakinta.
	Dvigubos izoliacijos / apsaugos klasė.
	Dėmesio. Svarbu.
	Ženklas, patvirtinantis, kad gaminys atitinka pagrindinius ES direktyvų ir suderintų ES standartų reikalavimus.
	Naudinga informacija.
	Neišmeskite elektrinio įrankio į buitinių atliekų konteinerį.

Elektros įrankio paskirtis DWT

Karšto oro pistoletas yra skirtas darbiniam paviršii įkaitinti, pučiant karšto oro srovę.

[HLP20-600 K]

Darbinį paviršių juo taip pat galima apipūsti nestipriai įkaitinta (50°C) oro srove. Tai leidžia efektyviai atlikti įvairius darbus.

Elektros prietaiso dalys

- 1 Antgalis
- 2 Apsauginis gaubtas

- 3 Korpusas
- 4 Ventilacijos angos
- 5 Jungiklis / išjungiklis
- 6 Regulatorius
- 7 Stebėjimo langelis
- 8 Grandiklis *
- 9 Plokščiasis antgalis *
- 10 Nukreipiantysis antgalis *
- 11 Atspindintysis antgalis *
- 12 Taškinis antgalis *
- 13 Laikiklis

* Priklausiniai

Dalis vardijamų ir pavaizduotų priklausinių neįeina į siuntos komplektą.

Elektros įrankio elementų tvirtinimas ir reguliavimas

Prieš pradėdami bet kokias elektros prietaiso apžiūros procedūras, būtinai jį išjunkite iš maitinimo lizdo.



Kai kurių elementų uždėjimo / nuėmimo / paruošimo procedūros yra vienodos visiems elektros prietaiso modeliams, todėl šiuo atveju konkretūs modeliai pavėslėliuose nenurodyti.

Apsauginio gaubtelio nuėmimas / uždėjimas (žr. 1 pav.)

[HLP20-600 K]

- Pasukite apsauginį gaubtelį 2 ir nuimkite, kaip parodyta 1 pav. (jo gali prireikti, darbus atliekant ribotoje erdvėje).
- Sumontuodami apsauginį gaubtelį 2, jo viduje esančias iškyšas sutapdinkite su korpuso 3 esančiomis išdrožomis, uždėkite gaubtelį ir pasukite, kaip parodyta 1 pav.

Specialių antgalių naudojimas (žr. 2 pav.)

Ant antgalio 1 uždėkite specialų antgalį ir pasukite, jei reikia nustatyti jį darbui patogesnę padėtį (žr. 2 pav.). Turėkite omenyje, kad norint, jog darbo metu specialus antgalis nenukristų, jį reikia uždėti vienodai.

Elektros įrankio naudojimas

Visuomet užtikrinkite tinkamą elektros tiekimo įtampą: įtampa turi atitikti parametrus nurodytus elektros prietaiso identifikacinėje lentelėje.

Elektros įrankio įjungimas / išjungimas

[HLP16-500]

Įjungti:
Įjungimo / išjungimo jungiklį 5 pastumkite į padėtį "1" arba "2".
Išjungti:
Įjungimo / išjungimo jungiklį 5 pastumkite į padėtį "0".

[HLP20-600 K]

Įjungti:
Įjungimo / išjungimo jungiklį 5 pastumkite į padėtį "1", "2" arba "3".
Išjungti:
Įjungimo / išjungimo jungiklį 5 pastumkite į padėtį "0".

Elektrinio įrankio konstrukcijos ypatumai

Oro srauto reguliavimas

[HLP20-600 K]

Panaudojant įjungimo / išjungimo jungiklį 5, oro srautą galima reguliuoti pakopomis. Norėdami nustatyti pageidautiną oro srautą, jungiklį nustatykite į padėtį "1", "2" arba "3" (reikšmės nurodytos techninių duomenų lape).

Temperatūros reguliavimas

[HLP20-600 K]

Oro temperatūrą galima tolygiai keisti regulatoriumi 6 (tik tada, kai įjungimo / išjungimo jungiklis 5 yra padėtyje "2" arba "3"). Pasukdami regulatorių 6, nustatykite pageidautiną temperatūrą (taip pat stebėkite ant regulatoriaus 6 esančius ženklus - jie matosi per stebėjimo langelį 7).

Šalto oro pūtimas

[HLP20-600 K]

Jeigu įjungimo / išjungimo jungiklis 5 yra padėtyje "1", kaitinimo elementas neįjungtas ir veikia tik ventiliatorius. Šis režimas yra skirtas elektriniam įrankiui po darbo atvėsinti ir jį taip pat galima naudoti vėsinimui, pūtimui ir džiovinimui.

Pastatomosios padėties naudojimo galimybė (žr. 5.1 pav.)

Dėl elektrinio įrankio konstrukcijos jį galima naudoti pastatyta. Įjunkite galios prietaisą, nustatykite norimą temperatūrą (tik HLP20-600 K modeliui) ir pastatykite jį vertikaliaje padėtyje antgaliu į viršų (žr. 5.1 pav.). **Pastaba: prieš pastatydami HLP16-500 modelį vertikaliai, laikiklį 13 palenkite lygiagrečiai korpusui 3.**

Apsauga nuo perkaitimo

[HLP16-500]

Galios prietaisas pagamintas su apsauga nuo perkaitimo, dėl kurios prietaisas apsaugomas nuo gedimo, kai viršijama įprasta veikimo temperatūra.

Darbo elektros įrankiu rekomendacijos

Elektrinio įrankio naudojimo sritis

Naudojant elektrinį įrankį, galima atlikti įvairių tipų darbus. Kai kurie iš jų išvardinti toliau.

- Nuo karščio susitraukiančių vamzdelių suspaudimas, jungčių ir sandarinimo movų bei elektrinių komponentų litavimas.

Lietuviškai

- Akrilo, PVC, polistireno gaminių, vamzdžių, plokščių, profiliuotųjų ir drėgnos medienos formos keitimas.
- Banglencijų, slidžių ir kito sportinio inventoriaus taisymas, buferių ir kitų plastikinių automobilių dalių taisymas.
- Slidžių ir baldų vaškavimas bei antiseptinis medienos apdorojimas.
- Prirūdijusių ar stipriai užveržtų metalinių sraigtų, veržlių, varžtų, karštai montuojamų elementų atlaisvinimas, nuo karščio susitraukiančių elementų apdorojimas.
- Termoplastinių polimerų, PVC ir linoleumo grindų dangų, PVC dengtų audinių, brezentų ir folijos suvirinimas.
- Litavimas, alavavimas ir lituojamųjų jungčių atpalaidavimas.
- Lako ir dažų dangų pašalinimas.
- Lako ir dažų dangų, klijų ir glaistymo mišinių džiovinimas.
- Sukibimo proceso paspartinimas, klijų aktyvavimas.
- Kopėčių, laiptų, durų užraktų, bagažinių dangčių, automobilių durelių, vandens vamzdžių atitirpinimas bei šaldytuvų ir šaldiklių atšildymas.
- Pelėsių ir grybelio naikinimas, gyvūnų namelių dezinfekavimas.
- Akmens anglies uždegimas.

Specialių antgalių naudojimas

- Plokščias antgalis **9** yra skirtas didelio ploto paviršiams apdoroti.
- Nukreipiantysis antgalis **10** yra naudojamas vienam paviršiumi apdoroti ir kitam (tam, kurio įkaitimas nepageidautinas, pvz., lango stiklui) apsaugoti.
- Atspindintysis antgalis **11** yra naudojamas oro srauto kryptį pakeisti.
- Taškinis antgalis **12** yra skirtas mažo ploto paviršiams apdoroti bei lituoti.

Bendrieji patarimai

- Jeigu reikia, ant pistoleto antgalio **1** uždėkite specialų antgalį.
- Paruoškite darbui atlikti reikalingus reikmenis (grandiklį, mentelę, šepetuką ir t. t.).
- Įjunkite elektrinį įrankį ir, kaip aprašyta anksčiau, sureguliuokite oro srautą bei temperatūrą.
- Baigę darbą, išjungimo / išjungimo jungiklį **5** nustatykite į padėtį "1" ir leiskite elektriniam įrankiui šiek tiek padirbėti, kad jis atvėstų, ir tik tada galėsite jį išjungti (tik HLP20-600 K modeliui).

Specialūs patarimai dėl įvairių tipų darbų atlikimo (žr. 4-6 pav.)

Dažų ir dangų pašalinimas (žr. 4.1 pav.) - uždėkite plokščią antgalį **9** ir tol kaitinkite paviršiaus plotą, kol suminkštės danga, ir tada ją pašalinkite mentele ar grandikliu **8**.

Lako ir dažų dangų pašalinimas nuo langų rėmų (žr. 4.2 pav.) - teisingai uždėkite atspindintį antgalį **10** (kad apsaugotumėte stiklą), tol kaitinkite paviršiaus plotą, kol suminkštės danga, ir tada ją pašalinkite mentele ar grandikliu **8**.

Plastikinių vamzdžių formavimas (žr. 5.1 pav.) - uždėkite atspindintį antgalį **11**. Kad plastikinis vamzdis

nesublukštų, jį užpildykite smėliu ir uždarykite iš abiejų galų. Vamzdį judindami karštame oro sraute, jį įkaitinkite ir suformuokite taip, kaip reikia.

Vandens vamzdžių atitirpymas (žr. 5.2 pav.) - uždėkite atspindintį antgalį **11**. Judindami elektrinį įrankį, nuo krašto link vidurio sušildykite užšalusią vietą. Šildydami plastikinius vamzdžius, saugokite, kad jų neperkaitintumėte.

Litavimas (žr. 6 pav.) - uždėkite taškinį antgalį **12**. Litavimo vietoje užtepkite litavimo pastos. Priklausomai nuo medžiagos, lituojamą vietą pakaitinkite 50-120 sekundžių ir tada užtepkite lydmetaliu lydinio. Lydmetaliu lydinys turi išsilydyti, veikiamas dirbinio temperatūros.

Elektrinis įrankio techninė priežiūra / profilaktika

Prieš pradėdami bet kokias elektros prietaiso apžiūros procedūras, būtinai jį išjunkite iš maitinimo lizdo.

Priedų priežiūra

Specialūs antgaliai ir grandiklis **8** turi būti švarūs - pašalinkite visas prie jų prikibusias medžiagas. Reguliariai galąskite grandiklį **8** geležtę - tai palengvins darbą ir pagerins jo rezultatus.

Elektrinio įrankio valymas

Kad elektrinis įrankis tarnautų ilgai ir saugiai, būtina laikyti jį švarų. Per vėdinimo angas **4** reguliariai prapūskite elektrinį įrankį suslėgtu oru.

Garantinio aptarnavimo ir taikymo tarnyba

Mūsų garantinio aptarnavimo tarnyba atsakys į jūsų klausimus dėl gaminio techninės priežiūros ir taisymo bei atsarginių dalių. Informaciją apie aptarnavimo centrus, detalių schemas ir atsargines dalis taip pat galima rasti apsilankius svetainėje šiuo adresu: www.dwt-pt.com.

Elektrinių įrankių transportavimas

- Transportavimo metu negali būti jokio mechaninio poveikio pakuotei.
- Iškraunant ir pakraunant neleidžiama naudoti jokios technikos, kuri galėtų pakuotę suspausti.

Aplinkos apsauga



Perdirbk žaliavas užuot norėdamas jas išmesti.

Elektrios prietaisais, priedais ir pakuotė turi būti pagaminti iš perdirbamų medžiagų. Plastiko elementai yra pažymėti pagal pakartotino panaudojimo kategorijas.

Šios instrukcijos yra išspausdintos ant antrą kartą perdirbto popieriaus, pagaminto nenaudojant chloro.

Svarstoma dėl pakeitimų pridėjimo.

Lietuviškai

Қозғалтқыш құралдың сипаттамалары

Құрылыс фені		HLP16-500	HLP20-600 K
Қозғалтқыш құралдың коды	[127 В ~50/60 Гц] [230 В ~50/60 Гц]	7-бетті қараңыз	
Кернеудегі номиналды қуат (1 / 2 / 3 кезеңі)	127 В [Вт] 230 В [Вт]	750 / 1500 900 / 1600	55 / 55-600 / 110-1600 150 / 150-1900 / 250-2000
Электр тогы кернеуі	127 В [А] 230 В [А]	12.5 7	12.5 8.6
Кернеудегі температура (1 / 2 / 3 кезеңі)	127 В [°С] 230 В [°С]	350 / 500 350 / 500	50 / 50-450 / 50-600 50 / 50-600 / 50-600
Ауа ағыны (1 / 2 / 3 кезең)	[л/мин]	300 / 500	350 / 350 / 500
Салмағы	[кг] [фунт]	0,5 1.1	0,8 1.76
Қауіпсіздік класы		□ / II	□ / II
Дыбыс қысымы	[дБ(А)]	85	85
Акустикалық күші	[дБ(А)]	98	104
Өлшенетін тербеліс	[м/с ²]	7,9	8,2

Шу туралы ақпарат



Дыбыс қысымы осетін болса, әрдайым құлақ қорғаушысын киіңіз 85 дБ(А).



Сәйкестік жөнінде мәлімдеме

Жеке жауапкершілікпен біз "Қозғалтқыш құралдың сипаттамалары" де сипатталған өнімнің 2006/95/ЕС, 2004/108/ЕС ережелеріндегі барлық тиісті анықтамаларына өзгерістері менен бірге сәйкес екенін және төмендегі нормаларға сай екенін кепілдендіреміз: EN 60335-1, EN 60335-2-45, EN 62233.

Сертификаттау менеджері

Wu Cunzhen

Wu Cunzhen

Merit Link International AG
Stabio, Швейцария, 15.11.2018

Жалпы қауіпсіздік ережелері



ЕСКЕРТУ - Жарақат қаупін азайту үшін пайдаланушы пайдалану нұсқаулығын оқып шығуы керек!



ЕСКЕРТУ! Барлық қауіпсіздік туралы ескертулерді және барлық нұсқауларды оқып шығыңыз. Ескертулер мен нұсқауларды орындамау

тоқ соғуына, өртке және / немесе ауыр жарақатқа әкелуі мүмкін.

Барлық ескертулер мен нұсқауларды болашақта анықтама алу үшін сақтап қойыңыз. Ескертулердегі "электр құрал" термині желіден жұмыс істейтін (сымды) электр құралын немесе батареядан жұмыс істейтін (сымсыз) электр құралын білдіреді.

Жұмыс аумағының қауіпсіздігі

- Жұмыс аумағын таза және жақсы жарықтандырылған күйде ұстаңыз. Ретсіз немесе күңгірт аумақтар сәтсіз жағдайларға әкеледі.
- Электр құралдарды жарылғыш атмосфераларда пайдаланбаңыз, мысалы, тұтанғыш сұйықтықтар, газдар немесе шаң бар жерде. Электр құралдар шаңды немесе түтіндерді тұтандыруы мүмкін ұшқындарды тудырады.
- Электр құралды пайдалану кезінде балаларды және маңайдағы адамдарды аулақ ұстаңыз. Алаңдату басқаруды жоғалтуға әкелуі мүмкін.

Электр қауіпсіздігі

- Электр құралдардың ашалары розеткаға сәйкес болуы керек. Ашаны ешқашан ешбір түрде өзгертуге болмайды. Жерге қосылған электр құралдарымен бірге ешбір адаптер ашасын пайдалануға болмайды. Өзгертілмеген ашалар және сәйкес розеткалар тоқ соғу қаупін азайтады.
- Құбырлар, жылытқыштар, ауқымдар және тоңазытқыштар сияқты жерге қосылған беттерге дененің тиюін болдырмаңыз.

Қазақ тілі

Денеңіз жерге қосылған болса, тоқ соғу қауіп артады.

- **Электр құралдарына жаңбырдың немесе ылғалды жағдайлардың әсерін тигізбеңіз.** Электр құралға кіретін су тоқ соғу қауіпін арттырады.

- **Сымды дұрыс емес пайдалануға болмайды.** Сымды электр құралды ұстап жүру, тарту немесе розеткадан ажырату үшін ешқашан пайдаланбаңыз. Сымды жылудан, майдан, үшкір жиектерден немесе қозғалатын бөліктерден аулақ ұстаңыз. Зақымдалған немесе шатасқан сымдар тоқ соғу қауіпін арттырады.

- **Электр құралды сыртта пайдаланғанда сыртта пайдалануға жарамды ұзартқыш сымды пайдаланыңыз.** Сыртта пайдалануға жарамды сымды пайдалану тоқ соғу қауіпін азайтады.

- **Электр құралды ылғалды орында пайдалану керек болса, қалдық тоқтан қорғау құралын пайдаланып қуат беріңіз.** Қалдық тоқтан қорғау құралын пайдалану тоқ соғу қауіпін азайтады. **ЕСКЕРТПЕ!** "Қалдық тоқтан қорғау құралы (RCD)" термині "жерге қысқа тұйықталу өшіргіші (GFCI)" немесе "жерге аққан кездегі тізбек ажыратқышы (ELCB)" терминімен ауыстырылуы мүмкін.

- **Ескерту!** Редуктордағы, қалқандағы және т.с.с. ашық металл беттерге ешқашан тиімеңіз, өйткені металл беттерге тию электрромагниттік толқындарға кедергі келтіріп, осылайша жарақаттарға немесе сәтсіз жағдайларға әкелуі мүмкін.

Жеке қауіпсіздік

- **Электр құралды пайдаланып жатқанда қырағы болыңыз, істеп жатқаныңызды қадағалаңыз және дұрыс ақылды пайдаланыңыз.** Электр құралды шаршап тұрғанда, я болмаса, есірткілердің, алкогольдің немесе дәрінің әсерінде болғанда пайдалануға болмайды. Электр құралдарын пайдалану кезінде бір сәт зейін бөлмеу ауыр жарақатқа әкелуі мүмкін.

- **Жеке қорғағыш жабдықты пайдаланыңыз.** Әрқашан көзді қорғау құралын киіңіз. Тиісті жағдайлар үшін пайдаланылатын шаң маскасы, сырғымайтын қауіпсіздік аяқ киімі, қатты қалпақ немесе естуді қорғау құралы сияқты қорғағыш жабдық жарақаттарды азайтады.

- **Кездейсоқ іске қосылуды болдырмаңыз.** Құралды қуат көзіне және / немесе батареялар жинағына қосу, көтеру немесе ұстап жүру алдында қосқыш өшірулі күйде екеніне көз жеткізіңіз. Электр құралды саусақты қосқышқа қойып ұстап жүру немесе қосқышы қосылуы күйдегі электр құралдарына қуат беру сәтсіз жағдайларға әкеледі.

- **Электр құралын қосу алдында кез келген реттеу кілтін алыңыз.** Электр құралдың айналатын бөлігіне жалғанған күйде қалдырылған кілт жарақатқа әкелуі мүмкін.

- **Қатты жақындамаңыз.** Әрқашан тиісті қалыпты және теңгерімді сақтаңыз. Бұл күштеген жағдайларда электр құралын жақсырақ басқаруға мүмкіндік береді.

- **Тиісті киімді киіңіз.** Бос киімді немесе зергерлік бұйымдарды кимеңіз. Шашты, киімді және қолғапты қозғалатын бөліктерден аулақ ұстаңыз. Бос киім, зергерлік бұйымдар немесе ұзын шаш қозғалатын бөліктерде тұрып қалуы мүмкін.

- **Шаңды шығарып алу және жинау құралдары қамтамасыз етілген болса, бұларды қосуды және тиісті түрде пайдалануды қамтамасыз етіңіз.** Шаң жинауды пайдалану шаңға қатысты қауіптерді азайтады.

- **Құралдарды жиі пайдаланудан алынған таныстықтың сізді масаттануға және құрал қауіпсіздігі принциптерін елемеге әкелуіне жол бермеңіз.** Абайсыз әрекет секундтың бір бөлігінде ауыр жарақаттауы мүмкін.

- **Ескерту!** Пайдалану кезінде электр құралдар электрромагниттік өріс тудырады. Кейбір жағдайларда бұл өріс белсенді немесе пассивті медициналық имплантаттарға кедергі келтіруі мүмкін. Ауыр немесе өлімге әкелетін жарақатты болдырмау үшін медициналық имплантаттары бар адамдарға осы электр құралды пайдалану алдында дәрігермен және медициналық имплантат өндірушісімен кеңесу ұсынылады.

Электр құралды пайдалану және күту

- **Психофизикалық немесе ақыл-ой қабілеттері төмен адамдар, сонымен бірге балалар бұл электр құралды тек қауіпсіздігіне жауапты адам қадағаласа немесе электр құралды пайдалану туралы нұсқаулар берсе, пайдалана алады.**

- **Электр құралға күш түсірмеңіз. Жағдайға сай дұрыс электр құралын пайдаланыңыз.** Дұрыс электр құралы өзі арналған жылдамдықпен жұмысты жақсырақ және қауіпсіздеу орындайды.

- **Қосқыш қоспаса және өшірмесе, электр құралды пайдалануға болмайды.** Қосқышпен басқару мүмкін емес кез келген электр құрал қауіпті және жөнделуі керек.

- **Кез келген реттеулерді жасау, қосалқы құралдарды ауыстыру немесе электр құралдарды сақтауға қою алдында ашаны қуат көзінен және / немесе батареялар жинағын электр құралдан ажыратыңыз.** Мұндай алдын-алуға арналған сақтық шаралары электр құралының кездейсоқ іске қосылуы қауіпін азайтады.

- **Жұмыссыз тұрған электр құралдарын балалардан аулақ ұстаңыз және электр құралмен немесе осы нұсқаулармен таныс емес адамдарға электр құралын пайдалануға рұқсат етпеңіз.** Электр құралдар оқытылмаған пайдаланушылардың қолдарында қауіпті болады.

- **Электр құралдарына техникалық қызмет көрсетіңіз.** Қозғалатын бөліктердің қате туралануы немесе тұрып қалуы, сынған бөліктер және электр құралдың жұмысына әсер етуі мүмкін кез келген басқа жағдай бар-жоғын тексеріңіз. Зақымдалса, пайдалану алдында электр құралын жөндетіңіз. Көп сәтсіз жағдайларды нашар техникалық қызмет көрсетілетін электр құралдары тудырады.

- **Кесу құралдарын өткір және таза күйде ұстаңыз.** Тиісті түрде техникалық қызмет көрсетілетін, үшкір кесу жиектері бар кесу құралдарының тұрып қалу ықтималдығы азырақ және оларды басқару оңайырақ.

- **Электр құралын, қосалқы құралдарды және құралдың кескіштерін, т.б. Осы нұсқауларға сай, жұмыс жағдайларын және орындалатын жұмысты ескере отырып пайдаланыңыз.** Электр құралды көрсетілгеннен басқа әрекеттер үшін пайдалану қауіпті жағдайға әкелуі мүмкін.

- **Тұтқаларды және ұстайтын беттерді құрғақ, таза және май емес күйде ұстаңыз.** Жылпылдақ тұтқалар және ұстайтын беттер

күтпеген жағдайларда құралды қауіпсіз ұстауға және басқаруға мүмкіндік бермейді.

- Электр құралды пайдаланғанда қосымша тұтқаны дұрыс ұстаңыз. Бұл электр құралын басқарғанда пайдалы. Сондықтан дұрыс ұстау сәтсіз жағдайлардың немесе жарақаттардың қаупін азайтады.

Қызмет көрсету

- Электр құралына білікті жөндеу маманы түпнұсқалық ауыстыру бөлшектерін пайдаланып қызмет көрсетуі керек. Бұл электр құралының қауіпсіздігін сақтауды қамтамасыз етеді.
- Майлау және қосалқы құралдарды ауыстыру туралы нұсқауларды орындаңыз.

Электр құралды пайдалану кезіндегі қауіпсіздік туралы нұсқаулар

Жұмысқа кірісер алдында

- Дұрыс жинақталмаған немесе рұқсатсыз өзгертілген электр сайманын ешқашан пайдаланбаңыз.
- Электр сайманын шаңды бөлмелерде, жарылыс қауіпті және улы заттар бар бөлмелерде пайдалануға рұқсат етілмейді.
- Термофенді шаш келтіруге пайдалануға қатаң тыйым салынады, кәдімгі шаш келтіруге арналған фендегідей емес, термофенде ыстық ауа ағымы температурасы жоғары, айтарлықтай күйік алуыңыз ықтимал.
- Электр сайманын құрамында қорғасыны бар бояуды келтіруге пайдалануға тыйым салынады.
- Егер де сіз су құбырын қыздыруға кірісетін болсаңыз, оның газ құбыры емес, тап сол су құбыры екендігіне көз жеткізіңіз.

Жұмыс кезінде

- Электр сайманын жауын, қар жауғанда, немесе ылғалдығы жоғары бөлмелерде пайдалануға тыйым салынады.
- Пайдаланған кезде саптаманың ұшын өзіңізге, өзге адамдарға немесе жануарларға бағытпамаңыз, сондай-ақ саптаманың ұшына немесе қызып тұрған бетті ұстамаған жөн, айратлықтай күйік алуыңыз ықтимал.
- Термофеннің желдеткіш бөліктерін жаппаңыз, термофеннің саптамасының ұшын әдейілеп жаппаңыз, саптаманың ұшын жұмыс бетіне тым жақын ұстамаңыз бұл электр сайманының қызуына және оның бұзылуына әкеп соғады.
- Жұмыс жасалатын жерде ауа жақсы алмасып тұрғанына көз жеткізіңіз - жұмыс барысында жиналатын газ немесе буланған заттар денсаулығыңызға зиян келтіріп немесе өрт немесе жарылуға әкелуі мүмкін.
- Жұмыс кезінде қорғаныш көзілдірігін және қолғабын киіңіз.
- Ыстық ауаның ағымын бір және сол жерге ұзақ уақыт бағыттамаңыз лакты-бояулы беттерді термоөңдеу өрт қауіпті газдардың пайда болуына әкелуі мүмкін.
- Аса тұтанғыш сұйықтықтардың, газдардың және элементтердің (ағаш, қағаз және т.т.) жанында жұмыс істемеңіз.

- Ауа ағымының температурасы жоғары болғандықтан жақын маңдағы объектілердің жануынан сақтаныңыз. Дизайндың көрінбейтін бөлшектері (ағаш арқалықтар, оқшаулауыш материалдар және т.т.) жануы ықтимал екенін есте сақтаңыз.

- Жұмыс барысында электр сайманының құлап түсуін болдырмау үшін оны құрғақ жазық бетке қойған жөн. Жұмыс істеп тұрған электр сайманын қараусыз қалдырмаңыз.

Пайдалануды аяқтағаннан кейін

- Жұмыс аяқтауына қарай жұмыс жүргізілген орында тексеріңіз, бықсыған заттарды қалдырмаңыз, олар өрттің шығу себебі болуы ықтимал.
- Электр сайманын пайдаланғаннан кейін шүмек бастан-аяқ сууы тиіс, тек содан кейін ғана электр сайманын жинастыруға болады.

Нұсқаулықта қолданылатын таңбалар

Пайдалану нұсқаулығында төменде берілген таңбалар қоладнылады, олардың мағынасын есте сақтаңыз. Таңбаларды дұрыс түсіндіру электр құралды дұрыс және қауіпсіз қолдануға көмектеседі.

Таңба	Мағына
	Сериялық нөмір бар жапсырма: HLP ... - үлгі; XX - өндіру күні; XXXXXXXX - сериялық нөмір.
	Қауіпсіздік техникасы туралы барлық нұсқаулармен және нұсқаулармен танысыңыз.
	Қорғағыш көзілдірікті киіңіз.
	Қорғағыш құлаққапты киіңіз.
	Шаңнан қорғайтын масканы киіңіз.
	Қорғағыш қолғапты киіңіз.
	Монтаждық және реттеу жұмыстарын өткізу алдында электр құралды желіден өшіріңіз.

Таңба	Мағына
	Жұмыстар өткізілетін бөлмеде жақсы желдетуді қамтамасыз етіңіз.
	Қозғалыс бағыты.
	Айналу бағыты.
	Бұғатталған.
	Бұғаттаудан шығарылған.
	Қос оқшаулау / қорғау сыныбы.
	Назар аударыңыз. Маңызды ақпарат.
	Бұйым ЕО директивалараның негізгі талаптарына және Еуропалық Одақтың үйлестірілген стандарттарына сай екенін куәландыратын белгі.
	Пайдалы ақпарат.
	Электр құралды тұрмыстық қоқысқа лақтырмаңыз.

DWT
қозғалтқыш құралын қолдану салалары

Термофен ыстық ауаның қатты ағымының көмегімен жұмыс беттерін қыздыруға арнап құрастырылған.

[HLP20-600 K]

Сондай-ақ жұмыс бетіне ауа ағымын әлсіз қыздыру (50°C) болады. Бұл әралуан жұмыс түрлерін тиімді іске асыруға мүмкіндік береді.

Қозғалтқыш құралдың құрамдастары

- 1 Бүріккіш
- 2 Қорғау жиегі
- 3 Тұрқы

- 4 Ауа алмасатын тесіктер
- 5 Қосу / өшіру батырмасы
- 6 Реттеуіш
- 7 Байқау желдету саңылауы
- 8 Қырғыш *
- 9 Тегіс саптама *
- 10 Дефлекторлық саптама *
- 11 Әйнек саптама *
- 12 Нүктелі саптама *
- 13 Қапсырма - ұстауыш

* Қосымша құрамдастар

Кейбір суреттелген немесе сипатталған құрамдастар стандарттық жабдықтау ретінде қосылмаған.

Қозғалтқыш құралдың бөлшектерін орнату және жөнге салу

Қозғалтқыш құралмен кез кезлген жұмысты бастау алдында оны токтан ажыратып тастаңыз.

i Кейбір элементтерді бекіту / шығару / орнату жолдары барлық қозғалтқыш құралдарда бірдей, бұл жағдайда ерекше модельдер суреттелмеген.

Қорғау жиегін шешу / орнату (1 суреттер қараңыз)

[HLP20-600 K]

- Қорғау жиегін 2 бұраңыз, оны 1 суретте көрсетілгендей шешіңіз (бұл жұмысты шектеулі кеңістікте атқаруға мүмкіндік береді).
- Қорғау жиегін 2 орнатқан кезде жиектің шығыңқы бөлшектерінің тұрқындағы 3 қуыстармен сыйысымды болуын келтіріңіз және 1 суретте көрсеткендей бұраңыз.

Арнаулы саптаманы пайдаланыңыз (2 суретті қараңыз)

Арнаулы саптаманы шүмекке 1 енгізіңіз және қажет болған жағдайда, оны жұмыс барысында аса тиімді пайдалану үшін бұраңыз (2 суретті қараңыз). Арнаулы саптаманы жұмыс кезінде түсіп қалмайтындай етіп дәлдікпен орнату қажет.

Қозғалтқыш құралды алғашқы рет іске қосу

Әрдайым дұрыс электр кернеуін қолданыңыз: Қозғалтқыш құралдың электр кернеуі құралдың жеке мәліметтері бар тілімшеде көрсетілген электр кернеуіне сәйкес болуы керек.

Қозғалтқыш құралды қосу / өшіру

[HLP16-500]

Қосу:
"1" немесе "2" күйдегі on / off 5 қосқышын жылжытыңыз.

Өшіру:
On / off қосқышын 5 "0" күйге жылжытыңыз.

Қазақ тілі

[HLP20-600 K]

Қосу:

"1", "2" немесе "3" күйдегі on / off 5 қосқышын жылжытыңыз.

Өшіру:

On / off қосқышын 5 "0" күйге жылжытыңыз.

Қозғалтқыш құралдың дизайн мүмкіндіктері

Ауа ағымының бағытын ретке келтіру

[HLP20-600 K]

Ауа ағымының бағыты "on / off" 5 қосқышының көмегімен ретке келтіріледі. Қажетті ауа ағымын белгілеу үшін оны "1", "2" немесе "3" күйлері шегіне ауыстырыңыз. (мәндер техникалық деректер парағында анықталады).

Температураны ретке келтіру

[HLP20-600 K]

Ауа ағымының температурасы реттеуіштің 6 көмегімен бірқалыпты өзгеруі мүмкін "тек on / off" 5 қосқышы "2" немесе "3" күйде тұрған жағдайда. Қажетті температураны қою үшін реттеуішті 6 айналымыңыз (реттеуіштегі 6 таңбаланымды қараңыз ол байқау желдету саңылауы 7 арқылы оқылады).

Суыту

[HLP20-600 K]

Егер "on / off" қосқыш 5 "1" күйге жылжытылса, қыздыру элементі іске қосылмайды, тек желдеткіш қана жұмыс істейді. Бұл режим электр сайманын жұмыстан кейін салқындатуға, сонымен бірге суытуға, үрлеуге және келтіруге арналған. Ұдайы пайдалану мүмкіндігі (5.1 суретті қараңыз) Электр сайманының құрылғысы оны ұдайы пайдалануға мүмкіндік береді. Электр сайманын іске қосып, қажетті температураға қойыңыз (тек HLP20-600 K моделі үшін), содан кейін оны шүмгімен жоғары қарай тігінен орналастырыңыз (5.1 суретті қараңыз). **Ескертпе:** HLP16-500 моделін тігінен орнатар алдында қапсырма-ұстауышты 13 тұрқына 3 қанаттас орналастырыңыз.

Қызып кетуден қорғау

[HLP16-500]

Электр сайманы қызып кетуден күрлеі қорғанышпен жабдықталған, бұл жұмыс температурасы артқан кезде электр сайманының бүлінуіне жол бермейді.

Қозғалтқыш құралды қолданубойынша ұсыныстар

Электр сайманының қолдану саласы

Электр сайманының бұл түрі жұмыстың әралуан түрлерін атқаруға мүмкіндік береді. Олардың бірнешеуін төменде келтіреміз.

- Құбырларды термоотырғызу, жалғауыш ендірмелерді, оқшаулауыш бекітпелерді және электр бөлшектерді дәнекерлеу жұмыстары.
- Акрильдің, ПВХ-ның, полистиролдың, құбырлардың, тілімшелердің, профильдер мен ылғал ағаштың пішінін өзгерту.
- Серфинге арналған тақташаларды, шаңғыларды және басқа да спорт саймандарын қалпына келтіру, бамперлерді және автокөліктің басқа да платмасса бөлшектерін қалпына келтіру.
- Шаңғыға, жиһазға балауыз жағу, ағашты антисептикалық өңдеу.
- Тотыққан немесе өқатты тартылған бұрандаларды, сомындарды босату, ыстықтай сығымдау, термоотырғызумен өңдеу.
- Термо-пластикалық полимерлерді, ПВХ және линолеум материалдарын, поливинилхлоридті жабынды қаптауға арналған маталарды, брезент пен фольгаларды ерітіп жапсыру.
- Дәнекерленген жалғауларды дәнекерлеу, қалайымен көмкеру және босату.
- Лакты-бояулы жабындарды кетіру.
- Лакты-бояулы жабындарды, желімдер мен шпателдеуді келтіру.
- Желімдеу мен кбу үдерісін жеделдету.
- Сатыларды, баспалдақтарды, есікқұлыптарын, бахилдерді, автокөлік есіктерін, су құбырларын қыздыру, сонымен бірге тоңазытқыштар мен мұздатқыштарды еріту.
- Зендер мен саңырауқұлақтар деңгейін бақылау, жануарлар тінін залалсыздандыру.
- От көмір.

Ағаш көмірді жағу.

- Арнаулы саптамаларды пайдалану
- Тегіс саптама 9 үлкен алаңның бетін өңдеуге арналған.
- Дефлекторлық саптама 10 бір бетті өңдеу және басқасын қорғау үшін пайдаланылады (онымен, мәселен, терезенің өйнегін қыздыру қажетсіз).
- Шағылыстыратын саптама 11 ауа ағымының бағытын өзгерту үшін пайдаланылады.
- Нүктелі саптама 12 шағын алаңның бетін өңдеу, сондай-ақ пісіру үшін пайдаланылады.

Жалпы ұсынымдар

- Қажет болған жағдайда, феннің шүмегіне 1 арнаулы саптама енгізіңіз.
- Жұмыс істеуге қажетті керек-жарақтарды (қырғыш, мастахин, бояуыш және т.т.) дайындаңыз.
- Электр сайманын іске қосыңыз, ауа ағымын және температурасын жоғарыда сипатталғандай түзетіңіз.
- Жұмыс аяталғаннан кейін "on / off" қосқышты 5 "1" күйге жылжытыңыз және электр сайманын суыту үшін бірнеше уақыт жұмыс істетіңіз, содан кейін қуат көзін ажыратуға болады (тек HLP20-600 K моделі үшін).

Әртүрлі типтегі жұмыстарды атқаруға арналған арнаулы ұсынымдар (4-6 суретті қараңыз)

Беттен бояуды кетіру (4.1 суретті қараңыз) - тегіс саптаманы 9 орнатыңыз, жабын

жұмсарғанға дейін беттің аумағын қыздырыңыз, оны мастихинмен немесе қырғышпен **8** алып тастаңыз.

Терезенің рамасынан лак пен бояуларды кетіру (4.2 суретті қараңыз) - дефлекторлық саптаманы **10** дұрыс орнатыңыз (әйнекті сақтау үшін), жабын жұмсарғанға дейін беттің аумағын қыздырыңыз, оны мастихинмен немесе қырғышпен **8** алып тастаңыз.

Пластикалық құбырды жұмсарту (5.1 суретті қараңыз) - шағылыстыратын саптаманы **11** орнатыңыз. Пластикалық құбырды құммен толтырып, құбырдың шөкпеуі үшін оны екі жағынан жабыңыз. Құбырды ыстық ауа ағымында жылжытып отырып, оны қыздырып, қажетті пішін беріңіз.

Су құбырларын жібіту (5.2 сур. қараңыз) - **11** шағылдырғыш саптаманы орнатыңыз. Электрсабының орнын ауыстыра отырып, шетінен бастап аяғына дейін мұздатылған телімді жібітіңіз. Пластик құбырлардың қызуы кезінде мұқият болыңыз, оларды шектен тыс қыздырмаңыз.

Дәнекерлеу (6 суретті қараңыз) - **12** нүктелік саптаманы орнытыңыз. Дәнекерленетін жерге дәнекерлеу жақпасын пайдаланыңыз. Пайдаланылатын материалға қарай дәнекерленетін аумақты 50-120 секунд ішінде қыздырыңыз, содан кейін дәнекерді қолданыңыз. Дәнекер дайындау температурасында еруі тиіс.

Қозғалтқыш құралды жөндеу / алдын алу шаралары

Қозғалтқыш құралмен кез келген жұмысты бастау алдында оны токтан ажыратып тастаңыз.

Қозғалтқыш құралды тазалау

Құрылғыны ұзақ уақыт қолданудың маңызды талабы - оны таза ұстау. Құрылғыны әрдайым сығылған ауамен ауа алмасатын тесіктерінен үрлеп тазартып тұрыңыз **4**.

Сатудан кейінгі қызмет және өтінім бойынша қызмет

Біздің сатудан кейінгі қызмет өнімге техникалық қызмет көрсетуге және оны жөндеуге, сонымен бірге, қосалқы бөлшектерге қатысты сұрақтарыңызға жауап береді. Сондай-ақ, сервистік орталықтар туралы ақпаратты, бөліктердің диаграммаларын және қосалқы бөлшектер туралы ақпаратты мына бетте табуға болады: www.dwt-pt.com.

Электр құралдарын тасымалдау

- Тасымалдау кезінде қаптамаға ешбір механикалық әсерді тигізуге болмайды.
- Жүкті түсіргенде / жүктегенде қысып орау қағидатымен жұмыс істейтін ешбір технология түрін пайдалануға рұқсат етілмеген.

Қоршаған ортаны сақтау



Шикізатты қоқыс ретінде пайдаға асырудың орнына қайта қолдануға жіберіңіз.

Электр құралы, жарақаттар және бума қоршаған ортаға зиянсыз қайда қолдануға жіберілуі керек. Пластикалық компоненттер сыныпталған қайта қолдану үшін белгіленген. Бұл нұсқаулар қайта қолданылатын хлорин қосылмаған қағазда басып шығарылған.

Өндіруші өзгерістер енгізуі мүмкін.

Қазақ тілі

اللحام (انظر الشكل رقم 6) - ركب الفوهة ذات الرأس 12. ضع معجون اللحام على منطقة اللحام. حسب المادة، سخّن منطقة اللحام لمدة 50-120 ثانية، ثم ضع سبيكة اللحام، يجب أن تتصلب سبيكة اللحام تحت درجة حرارة قطعة العمل.

- اسراع عمليات اللصق وتفعيل المواد اللاصقة.
- تسهيل السلاسل المتحركة وأقفال الأبواب وأغطية الأحذية وأبواب السيارات وأنابيب المياه فضلاً عن إزالة تجمد التلجعات وأجهزة التجميد.
- التحكم في العفن والفطريات وتطهير حظائر الحيوانات.
- إشعال الفحم.

صيانة الأدوات الكهربائية / التدابير الوقائية

استخدام الفوهات الخاصة

قبل تنفيذ أي أعمال على الأداة الكهربائية يجب فصلها عن مصدر الطاقة.

الاعتناء بالمحقات

- صُممت الفوهة المسطحة 9 لمعالجة أسطح المناطق الكبيرة.
- تُستخدم الفوهة الحارفة 10 لمعالجة سطح واحد وحماية البقية (التسخين غير المرغوب فيه، مثل زجاج النوافذ).
- تُستخدم الفوهة العاكسة 11 لتغيير اتجاه تدفق الهواء.
- الفوهة ذات الرأس 12 لمعالجة أسطح الأماكن الصغيرة وكذلك لحماها.

تنظيف الأداة الكهربائية

التوصيات العامة

لا بد من المحافظة على نظافة الأداة الكهربائية للحصول على استخدام آمن على المدى الطويل. قم بتنظيف الأداة الكهربائية بانتظام باستخدام الهواء المضغوط من خلال فتحات التهوية رقم 4.

- إذا لزم الأمر، ضع فوهة خاصة مناسبة على الفوهة 1 للمسدس.
- حطّر الملحقات اللازمة لأداء العمل (المكشطة وسكين الألوان والفرشاة وما إلى ذلك).
- قم بتشغيل الأداة الكهربائية واضبط تدفق الهواء ودرجة الحرارة كما هو موضح أعلاه.

تجيب خدمة ما بعد البيع لدينا على جميع تساؤلاتكم المتعلقة بصيانة المنتج الخاص بكم وإصلاحه، بالإضافة إلى قطع الغيار. كما يمكنكم أيضاً الحصول على معلومات حول مراكز الخدمة ومخططات الأجزاء وقطع الغيار على: www.dwt-pt.com

بعد إتمام التشغيل، ضع مفتاح التشغيل / إيقاف التشغيل 5 في الموضع "1" واترك الأداة الكهربائية قيد التشغيل لفترة من الوقت حتى تبرد وعندئذ يمكنك إيقاف تشغيلها (فقط لطرز HLP20-600 K).

توصيات خاصة لتنفيذ أنواع مختلفة من الأعمال (انظر الشكل رقم 4-6)

نقل الأدوات الكهربائية

- يجب ألا يسقط أي شيء ميكانيكي على العبوة أثناء النقل مطلقاً.
- لا يجوز استخدام أي نوع من أنواع التفتيات التي تعمل وفق مبدأ تثبيت العبوة عند التفريغ/التحميل.

إزالة الطلاء والطلاء الخارجية (انظر الشكل 4.1) - ركب الفوهة المسطحة 9، سخّن منطقة السطح حتى يلين الطلاء وأزله باستخدام سكين الألوان أو المكشطة 8.

حماية البيئة

إزالة الطبقات الخارجية من الورنيش والطلاء من على إطارات النوافذ (انظر الشكل رقم 4.2) - ركب الفوهة الحارفة 10 بشكل صحيح (لحماية الزجاج) وسخّن منطقة السطح حتى يلين الطلاء ثم أزله بسكين الألوان أو المكشطة 8.

احرص على إعادة تدوير المواد الخام بدلاً من التخلص منها كنفائيات.



ينبغي فرز الأدوات الكهربائية والملحقات والعبوات لإعادة تدويرها بحيث تكون صديقة للبيئة.

تشكيل الأنابيب البلاستيكية (انظر الشكل رقم 5.1) - ركب الفوهة العاكسة 11. املأ الأنبوب البلاستيكي بالرمال واغلقه من الطرفين لمنع تقوص الأنبوب. أثناء تحريك الأنبوب في تدفق الهواء الساخن، سخّنه وشكّله كما تريد.

تسييح أنابيب المياه (انظر الشكل رقم 5.2) - ركب الفوهة العاكسة 11. أثناء تحريك الأداة الكهربائية، سخّن المنطقة المجمدة من الحافة إلى الوسط. أثناء تسخين الأنابيب البلاستيكية، احرص على عدم الإفراط في تسخينها.

تحفظ الشركة المصنعة بإمكانية إدخال تغييرات.

التشغيل 5. حركه في الموضع "1" أو "2" أو "3" لتعيين تدفق الهواء المطلوب (القيم محددة في ورقة البيانات التقنية).

ضبط درجة الحرارة

[HLP20-600 K]

يمكن تغيير درجة حرارة تدفق الهواء بسهولة باستخدام المنظم 6 (فقط في حالة وضع مفتاح التشغيل / إيقاف التشغيل 5 في الموضع "2" أو "3"). قم بتدوير المنظم 6 لضبط درجة الحرارة المطلوبة (انظر أيضًا العلامة الموجودة على المنظم 6 - ينبغي قراءتها من خلال فتحة المراقبة 7).

نفخ الهواء البارد

[HLP20-600 K]

إذا تم وضع مفتاح التشغيل / إيقاف التشغيل 5 في الموضع "1"، فلن يتم تنشيط عنصر التدفئة، وسيتم تشغيل المروحة فقط. هذا الوضع هو لغرض تبريد الأداة الكهربائية بعد التشغيل ويمكن استخدامه أيضًا للتبريد والنفخ والتجفيف.

إمكانية استخدام الحالة الثابتة (انظر الشكل رقم 5.1)

يسمح تصميم الأداة الكهربائية بتشغيل الحالة الثابتة. قم بتشغيل الأداة الكهربائية وحدد درجة الحرارة المطلوبة (فقط لطرز HLP20-600 K) ثم ضعها في موضع عمودي مع جعل الفوهة لأعلى (انظر الشكل رقم 5.1). ملاحظة: قبل التثبيت العمودي لطرز HLP16-500، يُرجى وضع الدعامة 13 موازية للجسم 3.

الوقاية من فرط الإحماء

[HLP16-500]

تم تجهيز الأداة الكهربائية بوقاية معقدة من فرط الإحماء والتي تمنع تلف الأداة الكهربائية عند تجاوز درجة حرارة التشغيل العادية.

توصيات بشأن تشغيل
الأداة الكهربائية

نطاق تطبيق الأداة الكهربائية

يسمح استخدام الأداة الكهربائية بتنفيذ أنواع مختلفة من الأعمال. بعض هذه الأعمال مدرجة أدناه.

- تقليص أنابيب الانكماش الحراري ولحام موصلات ومشابك منع التسرب والمكونات الكهربائية.
- تغيير شكل منتجات الإبريكليك والبولي كلوريد الفينيل والبوليسترين والأنابيب واللوحات والأنماط والخشب الرطب.
- إصلاح ألواح ركوب الأمواج والزلاجات وغيرها من المعدات الرياضية وإصلاح المصدات وغيرها من قطع غيار السيارات البلاستيكية.
- صقل الزلاجات والأثاث ومعالجة الخشب مانع العفونة.
- فك البراغي والصواميل والمسامير الصنعة أو المحكمة أو معالجة الانكماش الحراري وتوافق الانكماش.
- لحام مواد الأرضيات المصنوعة من البولييمرات الحرارية والبولي كلوريد الفينيل والمشمع والأقمشة المكسوة ببولي فينيل كلوريد والتريولون والرقائق المعدنية.
- لحام الوصلات الملحومة وطلائها بالقصدير وفكها.
- إزالة الطبقات الخارجية من الورنيش والطلاء.
- تجفيف الطبقات الخارجية من الورنيش والطلاء والمركبات الملتصقة والمملوثة بسبائك.

* أدوات إضافية اختيارية

ليست كل الملحقات التي تم توضيحها أو وصفها متضمنة كعرض قياسي.

تركيب عناصر الأداة
الكهربائية وضبطها

قبل تنفيذ أي أعمال على الأداة الكهربائية يجب فصلها عن مصدر الطاقة.

يُعد تركيب / فك / ضبط بعض العناصر متشابهًا في جميع موديلات الأداة الكهربائية، وفي هذه الحالة لا يُشار إلى موديلات محددة في الرسم التوضيحي.



إزالة / تركيب الغطاء الواقي (انظر الشكل رقم 1)

[HLP20-600 K]

- قم بلف الغطاء الواقي 2 وقم بإزالته كما هو موضح في الشكل رقم 1 (قد يكون هذا ضروريًا لتنفيذ الأعمال في المساحات الضيقة).
- أثناء تركيب الغطاء الواقي 2، طابق العناصر النافذة داخل الغطاء بالفتحات الموجودة في المبيت 3، ضع الغطاء وقم بلفه كما هو موضح في الشكل رقم 1.

استخدام الفوهات الخاصة (انظر الشكل رقم 2)

ضع فوهة خاصة على الفوهة 1 وقم بلفها إذا لزم الأمر لضبطها في موضع مناسب أكثر للعمل (انظر الشكل رقم 2). لاحظ أن الفوهة الخاصة يجب وضعها بالتساوي حتى لا تسقط أثناء التشغيل.

التشغيل الأولي
للأداة الكهربائية

استخدم فوهة المنبع الصحيحة دائمًا: يجب أن يتطابق مصدر قدرة الجهد مع المعلومات المذكورة على لوحة تعريف الأداة الكهربائية.

تشغيل / إيقاف تشغيل
الأداة الكهربائية

[HLP16-500]

التشغيل:

حرك مفتاح التشغيل / إيقاف التشغيل 5 في الموضع "1" أو "2".
إيقاف التشغيل:

حرك مفتاح التشغيل / إيقاف التشغيل 5 في الموضع "0".

[HLP20-600 K]

التشغيل:

حرك مفتاح التشغيل / إيقاف التشغيل 5 في الموضع "1" أو "2" أو "3".
إيقاف التشغيل:



حرك مفتاح التشغيل / إيقاف التشغيل 5 في الموضع "0".



مميزات تصميم
للأداة الكهربائية

ضبط تدفق الهواء

[HLP20-600 K]

يمكن ضبط تدفق الهواء بشكل تدريجي باستخدام مفتاح التشغيل / إيقاف

الرمز	المعنى
	اتجاه الدوران.
	مؤمن.

	غير مؤمن.
	عزل مزدوج / فئة الحماية.

	انتبه. التحذير من إمكانية حدوث أضرار صحية على المُستخدم.
---	--

	توجد علامة تثبت أن هذا المنتج يتوافق مع المتطلبات الأساسية لتوجيهات الاتحاد الأوروبي، ومتناسب مع معايير الاتحاد الأوروبي.
---	---

	معلومات مفيدة.
---	----------------

	عدم التخلص من الأداة الكهربائية في حاوية النفايات المنزلية.
---	---

تعيين الأداة الكهربائية من شركة DWT	
--	--

صُمم مسدس الهواء الساخن لتسخين سطح عمل عن طريق النفخ بإطلاق الهواء الساخن.

[HLP20-600 K]

كما يُوقر إمكانية نفخ تسخين ضعيفة (50 درجة مئوية) على سطح العمل. يسمح هذا بأداء فعال لأنواع مختلفة من العمل.

مكونات الأداة الكهربائية	
-----------------------------	--

- 1 الفوهة
- 2 الغطاء الواقي
- 3 الجسم
- 4 فتحات التهوية
- 5 مفتاح التشغيل / إيقاف التشغيل
- 6 المنظم
- 7 فتحة المراقبة
- 8 مكشطة *
- 9 فوهة مسطحة *
- 10 فوهة حارقة *
- 11 فوهة عاكسة *

- لا تعمل بجانب السوائل والغازات والمواد القابلة للاشتعال (الخشب والورق وما إلى ذلك).
- احذر من اشتعال الأجسام المحيطة بسبب درجة الحرارة العالية لتدفق الهواء. تذكر أن مكونات التصميم غير المرئية (العوارض الخشبية والمواد العازلة وما إلى ذلك) يمكن أن تشتعل فيها النيران أيضًا.
- خلال حالة التشغيل الثابتة، ضع الأداة الكهربائية على سطح أفقي جاف لتجنب سقوطها. لا تترك الأداة الكهربائية قيد التشغيل بدون رقابة.

بعد الانتهاء من التشغيل

- بعد إيقاف التشغيل النهائي، افحص المكان الذي نُفذت فيه الأعمال ولا تترك موادًا مفتتة - فيمكن أن تُسبب حريقًا.
- بعد تشغيل الأداة الكهربائية، اترك الفوهة تبرد تمامًا وعندئذ أزل الأداة الكهربائية.

الرموز المستخدمة في الدليل

تُستخدم الرموز التالية في دليل التشغيل، يُرجى تذكُّر معانيها. سيُتيح التفسير الصحيح للرموز الاستخدام الصحيح والأمن للأداة الكهربائية.

الرمز	المعنى
-------	--------

	مُصنق الرقم التسلسلي: HLP... - الطراز؛ XX - تاريخ التصنيع؛ XXXXXXXX - الرقم التسلسلي.
--	--

	احرص على قراءة كافة قواعد السلامة والإرشادات.
--	---

	احرص على ارتداء نظارات السلامة.
--	---------------------------------

	احرص على ارتداء حماية الأذن.
---	------------------------------

	احرص على ارتداء قناع الغبار.
--	------------------------------

	احرص على ارتداء قفازات واقية.
--	-------------------------------

	افصل الأداة الكهربائية عن مصدر الطاقة قبل التركيب أو الضبط.
--	---

	تأكد من وجود تهوية كافية في غرفة التشغيل.
--	---

	اتجاه الحركة.
--	---------------

• عندما يكون تشغيل العدة الكهربائية في مكان رطب أمراً لا مفر منه، فاستخدم أداة تعمل بالتيار المتبقي (RCD) كمزود محمي. يعمل استخدام RCD على تقليل مخاطر الإصابة بصدمات كهربية. ملحوظة مصطلح "أداة تعمل بالتيار المتبقي (RCD)" يمكن استبداله بالمصطلح "مترجم دائرة خطأ التأسيس (GFCI)" أو "قاطع دائرة التسريب الأرضي (ELCB)".

• تحذير! لا تلمس أبداً الأسطح المعدنية المكشوفة في علبة التروس، والدرع، وما إلى ذلك لأن لمس الأسطح المعدنية سوف يحدث تداخلاً مع الموجة الكهرومغناطيسية، مما يسبب إصابات أو حوادث محتملة.

السلامة الشخصية

• كن يقظاً، وراقب ما تفعله واستخدم الحس السليم عند تشغيل العدة الكهربائية. لا تستخدم العدة الكهربائية عندما تكون متعباً أو تحت تأثير المخدرات أو الكحوليات أو الأدوية. إن أي لحظة من عدم الانتباه أثناء تشغيل العدة الكهربائية قد ينتج عنها جروح شخصية خطيرة.

• استخدم معدات الوقاية الشخصية. ارتد دائماً القناع الواقي للعين. تعمل أدوات الحماية مثل القناع الواقي من الغبار أو أغطية العنق المضادة للانزلاق أو قبعة صلبة أو أجهزة حماية السمع والتي يتم استخدامها في ظروف معينة على تقليل احتمالات التعرض لإصابات شخصية.

• تجنب التشغيل غير المقصود. تأكد من أن المفتاح على وضع إيقاف التشغيل قبل التوصيل بمصدر الطاقة و/أو حزمة البطارية، والانتقاط أو حمل العدة. حمل العدد الكهربائية مع وجود إصبعك في المفتاح أو تشغيل العدد الكهربائية التي يكون فيها المفتاح في وضع التشغيل يؤدي إلى احتمال وقوع حوادث.

• أزل أي مفاتيح ضبط أو مفاتيح ربط قبل تشغيل العدة الكهربائية. قد يؤدي وجود مفتاح ربط أو مفتاح متصل بالجزء النوار للعدة الكهربائية إلى حدوث إصابة شخصية.

• لا تتعدّ الارتفاع. أبق قدميك دوماً في وضع مناسب واحتفظ بتوازنك في جميع الأوقات. يمكن هذا من السيطرة بشكل أفضل على العدة الكهربائية في المواقف غير المتوقعة.

• ارتد ملابس ملائمة. لا ترتد ملابس فضفاضة أو مجوهرات. حافظ على شعرك وملابسك وقفازاتك بعيداً عن الأجزاء المتحركة. قد تعلق الملابس الفضفاضة أو المجوهرات في الأجزاء المتحركة.

• في حال توفير أجهزة التوصيل وسائل شفط وتجميع الغبار، تأكد من توصيلها واستخدامها بشكل ملائم. قد يؤدي استخدام تجميع الغبار إلى تقليل المخاطر الناجمة عن الغبار.

• لا تدع الألفة المكتسبة من الاستخدام المتكرر للعدد تسمح لك بالإعجاب بالنفس وتجاهل مبادئ سلامة العدة. يمكن أن يؤدي عملاً واحد بإهمال إلى إصابة شديدة في لحظة من الثانية.

• تحذير! يمكن أن تنتج العدد الكهربائية حقلاً كهرومغناطيسياً أثناء التشغيل. قد يتداخل هذا الحقل في بعض الظروف مع الفرسات الطبية النشطة أو السلبية. للحد من خطر الإصابة الخطيرة أو القاتلة، نوصي الأشخاص الذين لديهم غرسات طبية باستشارة الطبيب ومصنع الغرسة الطبية قبل تشغيل العدة الكهربائية هذه.

• استخدم العدة الكهربائية والعناية بها

• يحظر على الأشخاص ذوي القدرات النفسية أو العقلية أو الأطفال ذوي القدرات المنخفضة أن يشغلوا العدة الكهربائية، ما لم يتم الإشراف عليهم أو إرشادهم بشأن استخدام العدة الكهربائية بواسطة شخص مسؤول عن سلامتهم. لا تستخدم القوة المفرطة مع العدة. استخدم العدة الكهربائية الملائمة لغرضك. يؤدي استخدام العدة الكهربائية الصحيحة إلى إنجاز المهمة بشكل أفضل وأكثر أماناً في الأعمال المخصصة لها.

• لا تستخدم العدة في حال تعذر تشغيل أو إيقاف تشغيل المفتاح. أي عدة كهربائية لا يمكن التحكم فيها بمفتاح تصير خطرة ويلزم إصلاحها.

• قم بفصل القابس من مصدر الطاقة و/أو حزمة البطارية من العدة الكهربائية

قبل عمل أي تعديلات أو تغيير الملحقات أو تخزين العدد الكهربائية. تتدابير السلامة الوالونية هذه من خطر بدء تشغيل العدة الكهربائية بطريق الخطأ.

• خزن العدد الكهربائية عند عدم الاستخدام بعيداً عن متناول الأطفال ولا تسمح للأشخاص الذين لا يفنون المعدة أو هذه التعليمات بتشغيل العدة الكهربائية. تكون العدد الكهربائية خطيرة في أيدي المستخدمين غير المدربين.

• قم بصيانة العدد الكهربائية. تحقق من وجود خطأ في محاذاة الأجزاء المتحركة أو ثني أو كسر بالأجزاء أو أي أوضاع أخرى من شأنها التأثير في تشغيل العدة الكهربائية. إذا تضررت العدة الكهربائية فيجب إصلاحها قبل الاستخدام. العديد من الحوادث ناجم عن سوء صيانة عدد كهربائية.

• حافظ على عدد القطع حادة ونظيفة. إن عدد القطع التي يتم صيانتها بشكل صحيح مع حواف قطع حادة تكون أقل عرضة للانثناء ويسهل التحكم فيها.

• استخدم العدة الكهربائية، والملحقات، واللقمات وغير ذلك فيما يتوافق مع هذه التعليمات، مع الوضع في الاعتبار ظروف العمل والأعمال المطلوب تحقيقها. قد يؤدي استخدام العدة الكهربائية للأغراض غير المخصصة لها إلى حدوث موقف خطير.

• احتفظ بالمقابض وأسطح الإمساك جافة ونظيفة وخالية من الشحوم. المقابض الزلقة وأسطح الإمساك لا تسمح بالتعامل الآمن والتحكم في العدة في مواقف غير متوقعة.

• لاحظ أنه عند تشغيل عدة كهربائية، يبرجى الضغط على المقبض المساعد بشكل صحيح، وهو أمر مفيد عند التحكم في العدة الكهربائية. لذلك، يمكن أن يقلل التعامل السليم من خطر الحوادث أو الإصابات.

الخدمة

• ينبغي صيانة عدتك الكهربائية بواسطة فني إصلاح مؤهل باستخدام قطع الغيار المتطابقة فقط. سيضمن هذا أن أمان العدة الكهربائية قد تم ضمانه.

• اتبع تعليمات التشحيم وتغيير الملحقات.

إرشادات السلامة أثناء تشغيل العدة الكهربائية

قبل بدء التشغيل

• تجنب تشغيل الأداة الكهربائية غير المجهزة بطريقة صحيحة أو التي خضعت لتغييرات غير معتمدة.

• يجب عدم استخدام الأداة الكهربائية في الأماكن ذات الغبار والتي تحتوي على غازات متفجرة أو أبخرة لمواد تتفاعل مع المعدات.

• يُمنع منعاً باتاً استخدام الأداة الكهربائية لتجفيف الشعر - فدرجة حرارة تدفق الهواء أعلى بكثير من مجفف الشعر المنزلي - فقد تصاب بحروق بالغة.

• يُمنع استخدام الأداة الكهربائية لإزالة الطلاء الذي يحتوي على رصاص. إذا كنت على وشك إزالة أنبوب ماء، تأكد من أنه في الواقع أنبوب ماء - وليس أنبوب غاز - لأن تسخين أنبوب الغاز قد يُسبب انفجاراً.

أثناء التشغيل

• يُمنع تشغيل الأداة الكهربائية في الأمطار أو الجليد أو في البيئات عالية الرطوبة (دورات المياه وحمامات البخار وما إلى ذلك).

• أثناء التشغيل، لا تُوجّه الفوهة نحوك أو نحو الأشخاص الآخرين أو الحيوانات ولا تلمس الفوهة أو السطح الذي قمت بتسخينه - فقد تصاب بحروق بالغة.

• لا تعلق فتحات التهوية لمسدس الهواء الساخن ولا تعلق فوهة مسدس الهواء الساخن ولا تحمل الفوهة قريبة جداً من سطح العمل - فهذا سيُسبب ارتفاع درجة حرارة الأداة الكهربائية وتعطلها.

• تأكد من وجود تهوية مناسبة في الغرفة التي ستحدث فيها عملية التشغيل - فقد تركز الغازات والأبخرة الناتجة خلال عملية التشغيل ضارة على صحتك.

• قم بارتداء نظارات وقفازات السلامة أثناء التشغيل.

• لا تُوجّه تدفق الهواء الساخن إلى نفس المكان لفترة طويلة - فالمعالجة الحرارية لطبقات الورنيش والطلاء الخارجية قد تُنتج غازات سريعة الاشتعال.

انظر الصفحة 7	[127 فولت ~ 50/60 هرتز] [230 فولت ~ 50/60 هرتز]	كود الأداة الكهربائية
55 / 55-600 / 110-1600 150 / 150-1900 / 250-2000	750 / 1500 900 / 1600	127 فولت [وات] 230 فولت [وات]
12.5 8.6	12.5 7	127 فولت [أمبير] 230 فولت [أمبير]
50 / 50-450 / 50-600 50 / 50-600 / 50-600	350 / 500 350 / 500	127 فولت [درجة مئوية] 230 فولت [درجة مئوية]
350 / 350 / 500	300 / 500	[لتر/دقيقة]
0,8 1.76	0,5 1.1	[كجم] [رطل]
□ / II	□ / II	
85	85	[ديسيل]
104	98	[ديسيل]
8,2	7,9	[م/ث ²]

يشير مصطلح "العدة الكهربائية" في التحذيرات إلى العدة الكهربائية (السلكية) التي تعمل عبر موصلات الكهرباء الرئيسية الخاصة بك أو العدة الكهربائية (اللاسلكية) التي تعمل بالبطارية.

سلامة منطقة العمل

- حافظ على منطقة العمل نظيفة ومضاءة جيدًا. المناطق غير المنظمة أو المظلمة قد تتسبب في إصابات.
- لا تشغل هذه العدة الكهربائية في الأماكن القابلة للانفجار، مثل عند وجود مواد سريعة الاشتعال أو غازات أو غبار. تصنع العدة الكهربائية هذه شرارات قد تؤدي إلى إشعال الغبار أو الأبخرة.
- احرص على بقاء الأطفال أو المتفرجين بعيدًا أثناء تشغيل العدة الكهربائية. قد تتسبب المهليات في فقدانك للتركيز.

السلامة الكهربائية

- يجب أن تتطابق قوايس العدة الكهربائية مع مأخذ التيار. لا تقم بتعديل القابس بأي شكل. لا تستخدم مهايئ قوايس مع العدة الكهربائية المؤرضة (الموصولة بالأرض). تقلل القوايس غير المعدلة ومأخذ التيار المطابقة من خطر حدوث صدمة كهربائية.
- تجنب ملامسة الجسد للأسطح المؤرضة أو الموصولة بالأرض (مثل الأنابيب والمشعات والنطاقات والثلاجات). هناك خطر متزايد من التعرض للصدمة الكهربائية إذا كان جسمك مؤرضًا أو موصولًا بالأرض.
- لا تعرض العدة الكهربائية لظروف الأمطار أو البلل. دخول المياه إلى العدة الكهربائية يزيد من خطر حدوث صدمة كهربائية.
- لا تسس استخدام السلك. لا تستخدم السلك أبدًا لحمل أو سحب أو فصل العدة الكهربائية. حافظ على السلك بعيدًا عن الحرارة والزيوت والحواف الحادة والأجزاء المتحركة. استخدام أسلاك ناعمة أو متشابكة يزيد من مخاطر الإصابة بالصدمة الكهربائية.
- عند استخدام العدة الكهربائية في الأماكن المفتوحة، استخدم أسلاك التمديد المخصصة للاستخدام الخارجي فقط. استخدم سلكًا يناسب الاستخدام في المناطق المفتوحة ويقلل من خطر التعرض للصدمة الكهربائية.

معلومات الضجيج

احرص دائمًا على ارتداء أداة حماية الأذن إذا كان الضغط الصوتي يتجاوز 85 ديسيبل.



إعلان المطابقة



نعلن تحت مسؤوليتنا وحدنا أن المنتج الموصوف ضمن "مواصفات الأداة الكهربائية" يتوافق مع كل الأحكام ذات الصلة بتوجيهات 2006/95/EC و 2004/108/EC بما في ذلك التعديلات ويتوافق مع المعايير التالية: EN 62233 و EN 60335-2-45 و EN 60335-1.

Wu Cunzhen

Wu Cunzhen

المدير العام

Merit Link International AG
Stabio, Switzerland, 15.11.2018

قواعد السلامة العامّة

تحذير - لتقليل خطر الإصابة، ينبغي أن يقرأ المستخدم دليل التعليمات!



تحذير قم بقراءة كافة تحذيرات السلامة وكافة التعليمات. قد يتسبب النشل في اتباع التحذيرات والتعليمات المسرودة أذناه في صدمة كهربائية أو حريق، و/أو إصابة خطيرة.



احفظ كافة التحذيرات والتعليمات للرجوع إليها مستقبلاً.



Merit Link International AG
P.O. Box 641, CH-6855 Stabio
Switzerland
www.meritlink.com

