

CROWN

TOOLS FOR A BETTER LIFE

- CAC202001X
- CAC203001X
- CAC204001X
- CAC209001X

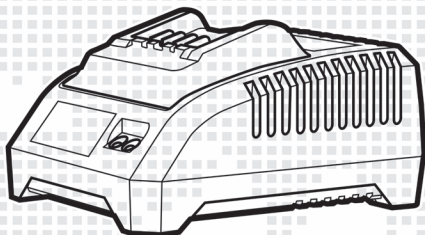

- | | | | |
|-----------|---------------------------|-----------|--|
| de | Originalbetriebsanleitung | ro | Instrucțiuni originale |
| en | Original instructions | bg | Оригинална инструкция |
| fr | Notice originale | el | Πρωτότυπο οδηγιών χρήσης |
| it | Istruzioni originali | ru | Оригинальное руководство по эксплуатации |
| es | Manual original | ua | Оригінальна інструкція з експлуатації |
| pt | Manual original | lt | Originali instrukcija |
| tr | Orijinal işletme talimatı | kz | Пайдалану нұсқаулығының түпнұсқасы |
| pl | Instrukcja oryginalna | ar | دليل المستخدم الأصلي |
| cs | Původní návod k používání | fa | دفترچه راهنمای اصلی |
| sk | Povodny návod na použitie | | |

Inhalt / Content / Sommaire / Indice / Contenido / Índice / İçindekiler / Zawartość / Obsah / Obsah / Conținut / Съдържание / Περιεχόμενο / Содержание / Зміст / Turinys / Мазмұны / المحتويات / محتوا

Deutsch

Erklärende Zeichnungen	Seiten 5 - 8
Allgemeine sicherheitshinweise, Gebrauchsanweisung	Seiten 9 - 10

English

Explanatory drawings	pages 5 - 8
General safety rules, instructions manual	pages 11 - 12

Français

Dessins explicatifs	pages 5 - 8
Recommandations générales de sécurité, mode d'emploi	pages 13 - 14

Italiano

Disegni esplicativi	pagine 5 - 8
Precauzioni generali di sicurezza, manuale istruzioni	pagine 15 - 16

Español

Dibujos explicativos	páginas 5 - 8
Recomendaciones generales de seguridad, manual de instrucciones	páginas 17 - 18

Português

Esboços explicativos	páginas 5 - 8
Recomendações gerais de segurança, manual de instruções	páginas 19 - 20

Türkçe

Açıklayıcı resimler	sayfalar 5 - 8
Genel güvenlik tavsiyeleri, kullanım kılavuzu	sayfalar 21 - 22

Polski

Rysunki objaśniające	strony 5 - 8
Opólne zalecenia w zakresie zasad bezpieczeñstwa, instrukcja obsługi	strony 23 - 24

Inhalt / Content / Sommaire / Indice / Contenido / Índice / İçindekiler / Zawartość / Obsah / Obsah / Conținut / Съдържание / Περιεχόμενο / Содержание / Зміст / Turinys / Мазмұны / المحتويات / محتوا

Česky

Vysvětlující výkresy	strany 5 - 8
Obecné bezpečnostní pokyny, provozní příručka	strany 25 - 26

Slovensky

Vysvetľujúce výkresy	strany 5 - 8
Všeobecné bezpečnostné pokyny, prevádzková príručka	strany 27 - 28

Română

Desene explicative	pagini 5 - 8
Recomandări generale privind siguranța, manual de instrucțiuni	pagini 29 - 30

Български

Пояснителни чертежи	страници 5 - 8
Общи указания по техника на безопасност, наръчник с инструкции	страници 31 - 32

Ελληνικά

Επεξηγηματικά σχέδια	σελίδες 5 - 8
Γενικές οδηγίες ασφάλειας προστασίας από δυστυχήματα, εγχειρίδιο οδηγιών	σελίδες 33 - 34

Русский

Пояснительные рисунки	страницы 5 - 8
Общие указания по ТБ, инструкция по эксплуатации	страницы 35 - 36

Українська

Пояснювальні малюнки	сторінки 5 - 8
Загальні вказівки по ТБ, інструкція з експлуатації	сторінки 37 - 38

Lietuviškai

Aiškinamieji brėžiniai	puslapiai 5 - 8
Bendrieji saugaus darbo su technika nurodymai, naudojimo instrukcija	puslapiai 39 - 40

Inhalt / Content / Sommaire / Indice / Contenido / Índice / İçindekiler / Zawartość / Obsah / Obsah / Conținut / Съдържание / Περιεχόμενο / Содержание / Зміст / Turinys / Мазмұны / المحتويات / محتوا

Қазақ тілі

Түсіндіргіш әлеміштер	беттер 5 - 8
Жалпы қауіпсіздік жөніндегі ұсыныстар, пайдалану нұсқаулығы	беттер 41 - 42

العربية

رسوم توضيحية	الصفحات 5 - 8
قواعد السلامة العامة، دليل التعليمات	الصفحات 43 - 44

فارسی

اشکال توضیحی	صفحه های 5 - 8
قوانین ایمنی کلی، دفترچه دستور العمل ها	صفحه های 45 - 46



		CAC202001X	CAC203001X
EAN		424891	240208
A	V [Hz]	220-240 ~ [50/60]	220-240 ~ [50/60]
B	W	55	85
C	V	18-20 \equiv (Max)	18-20 \equiv (Max)
D	A	2	3
E	kg [lb]	0,39 [0.86]	0,5 [1.1]

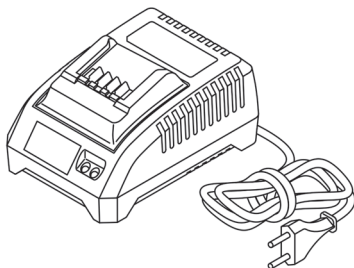

		CAC204001X
EAN		424907
A	V [Hz]	220-240 ~ [50/60]
B	W	100
C	V	18-20 \equiv (Max)
D	A	4
E	kg [lb]	0,5 [1.1]

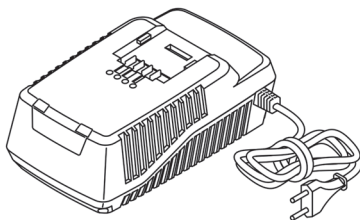

CAC209001X

EAN		244992
A	V [Hz]	220-240 ~ [50/60]
B	W	250
C	V	18-20 --- (Max)
D	A	3.6 / 5.6 / 9.6
E	kg [lb]	0,94 [2.07]

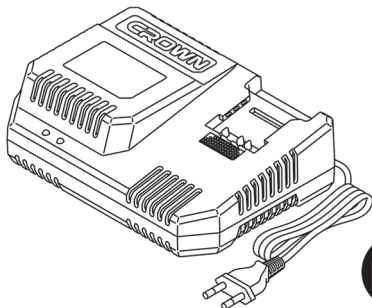

CAC202001X / CAC203001X

1

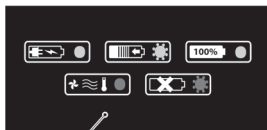
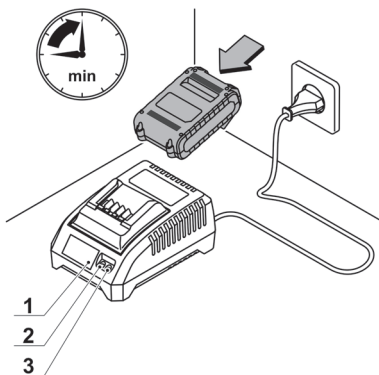

1

- 1.1
- 1.2
- 1.3
- 1.4
- 1.5

CAC204001X

2

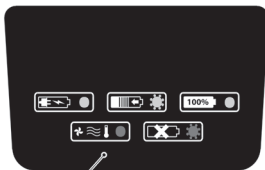
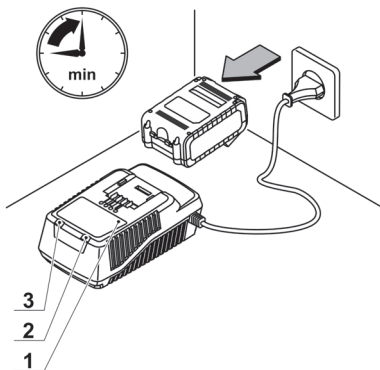

1

- 2.1
- 2.2
- 2.3
- 2.4
- 2.5

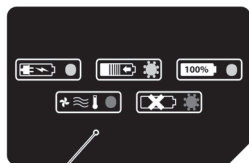
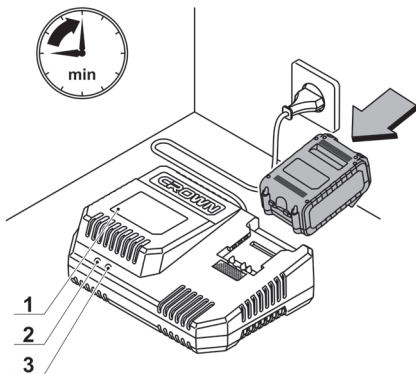

CAC209001X

3



1

- 3.1
- 3.2
- 3.3
- 3.4
- 3.5

	CAC203001X		
CAC202001X	CAC203001X	CAC204001X	CAC209001X

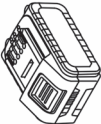
	CAB202013X
	CAB202013XE
	CAB204014X
	CAB204014XE
	CAB205014X
	CAB205014XE

60	45	35	35
60	45	35	35
120	80	60	45
120	80	60	45
150	100	75	55
150	100	75	55



Technische Daten

- A - Eingangsspannung und frequenz; V [Hz]
- B - Nennleistung; (W)
- C - Ausgangsspannung; (V)
- D - Ausgangsstrom; (A)
- E - Gewicht; kg (lb)

CE Konformitätserklärung

Wir erklären in alleiniger Verantwortung, dass das unter "Technische Daten" beschriebene Produkt alle relevanten Bestimmungen der Richtlinien 2006/42/EC inklusive Änderungen sowie folgende Standards erfüllt:

- EN 60335-1:2012+A11:14,
- EN 62233:2008,
- EN 60335-2-29:2004+A2,
- EN 55014-1:2017,
- EN 55014-2:2015,
- EN 61000-3-2:2014,
- EN 61000-3-3:2013.

Zertifizierungs
manager



Wu Cunzhen

Merit Link International AG
Stabio, Schweiz, 21.06.2022

Allgemeine Sicherheitsvorschriften

- **Laden Sie die Akkus nur in Ladegeräten auf, die vom Hersteller empfohlen werden.** Es besteht die Brandgefahr, wenn ein Ladegerät, das für eine bestimmte Art von Akkupack geeignet ist, mit anderen Akkus verwendet wird.
- **Schützen Sie das Ladegerät vor Regen und Feuchtigkeit.** Das Eindringen von Wasser in ein Akkuladegerät erhöht das Risiko eines Stromschlags.
- **Laden Sie keine anderen Akkus auf.** Das Akkuladegerät eignet sich nur zum Aufladen von Lithium - Ionen - Batterien im angegebenen Spannungsbereich. Da sonst Brand - und Explosionsgefahr besteht.
- **Halten Sie das Ladegerät sauber.** Bei Verschmutzung besteht die Gefahr eines Stromschlags.
- **Überprüfen Sie das Ladegerät, die Kabel und Stecker vor jedem Einsatz. Verwenden Sie das Ladegerät nicht, wenn Defekte festge-**

stellt wurden. **Öffnen Sie das Ladegerät nicht selbst und lassen Sie es nur von qualifiziertem Fachpersonal und nur mit Originalersatzteilen reparieren.** Beschädigte Akkuladegeräte, Kabel und Stecker erhöhen das Risiko eines Stromschlags.

- **Betreiben Sie das Ladegerät nicht auf leicht entflammaren Oberflächen (z. B., Papier, Textilien etc.) oder in brennbarer Umgebung.** Es besteht die Brandgefahr durch die Erwärmung des Akkuladegeräts während des Ladevorgangs.

- **Berühren Sie keine geerdeten Gegenstände wie zum Beispiel Stahlrohre, Heizgeräte, Kochherde oder Gefrierschränke.** Das Risiko eines elektrischen Schlages steigt, wenn die Bedienungsperson einen geerdeten Gegenstand berührt.

- **Verwenden Sie das Stromkabel nicht für andere Zwecke.** Benutzen Sie das Kabel unter keinen Umständen dafür, das Ladegerät zu tragen oder daran zu ziehen, außerdem ist es verboten das Ladegerät durch Ziehen des Stromkabels auszuschalten. Schützen Sie das Kabel gegen Hitze, Kontakt mit auf Erdöl basierenden Gehäusen mit scharfen Kanten oder beweglichen Teilen des Werkzeugs. Ein beschädigtes oder gesplissenes Stromkabel erhöht die Gefahr für einen elektrischen Schlag.

- **Nehmen Sie den Akku und das Ladegerät nicht auseinander und ändern Sie nichts an deren Aufbau.**

- **Laden Sie die Akkus nicht in einer Umgebung, in der die Gefahr für Explosionen besteht, wie z. B. in der Nähe von leicht entzündlichen Flüssigkeiten, Gasen oder Staubpartikeln.**

- **Akkukontakte nicht kurzschließen.**

- **Der Akku wird beim Laden warm und darf deshalb nicht abgedeckt oder auf eine isolierende Unterlage gestellt werden (Mineralwolle, Sägestaub usw.).**







- **Benutzen Sie keine beschädigten Akkus oder Ladegeräte, dies könnte zur Beschädigung des Elektrowerkzeugs und so zu Verletzungen oder Materialschäden führen.**

- **Lagern Sie Ihr Ladegerät an einem trockenen Ort bei Raumtemperatur. Stellen Sie sicher, dass Kinder keinen Zugang zu den Akkus haben.**

In der Gebrauchsanweisung verwendete Symbole

Folgende Symbole werden in der Betriebsanleitung verwendet; bitte merken Sie sich ihre Be-

deutung. Die korrekte Interpretation der Symbole ist Voraussetzung für den korrekten und sicheren Betrieb des Gerätes.

Symbol	Meaning
	Alle Sicherheitsregelungen und Anweisungen lesen.
	Nur für den Innenbereich.
	Akkuladezeit.
	Bewegungsrichtung.
	Ein Zeichen, das die Konformität des Produkts mit den wesentlichen Anforderungen der EU-Richtlinien und der harmonisierten EU-Standards zertifiziert.
	Nützliche Hinweise.
	Das Gerät darf nicht mit dem Haushaltsmüll entsorgt werden.

Ladevorgang (siehe Abb. 1-3)

- Ladegerät an die Stromversorgung anschließen.
- Akku in Ladegerät einlegen (siehe Abb. 1-3).
- Das Ladegerät nach Aufladen vom Netz trennen.

Anzeigen des Ladegeräts (siehe Abb. 1-3)

Die Anzeigen des Ladegeräts **2** und **3** informieren Sie über den Akkuladeprozess. Die Signale der

Anzeigen **2** und **3** werden auf dem Typenschild **1** angezeigt (siehe Abb. 1-3).

- Abb. 1.1, 2.1, 3.1 - (die grüne Anzeige **3** leuchtet, der Akku ist nicht in das Ladegerät eingesetzt) - das Ladegerät ist mit dem Stromnetz verbunden (ladebereit).
- Abb. 1.2, 2.2, 3.2 - (die grüne Anzeige **3** blinkt, der Akku ist in das Ladegerät eingesetzt) - der Akku wird geladen.
- Abb. 1.3, 2.3, 3.3 - (die grüne Anzeige **3** leuchtet, der Akku ist in das Ladegerät eingesetzt) - der Akku ist vollständig geladen.
- Abb. 1.4, 2.4, 3.4 - (die rote Anzeige **2** leuchtet, der Akku ist in das Ladegerät eingesetzt) - der Ladevorgang des Akkus wurde wegen zu hoher Temperatur abgebrochen. Wenn die Temperatur wieder auf normale Werte gesunken ist, wird der Ladevorgang fortgesetzt.
- Abb. 1.5, 2.5, 3.5 - (die rote Anzeige **2** blinkt, der Akku ist in das Ladegerät eingesetzt) - der Ladevorgang des Akkus wurde wegen eines Akkufehlers abgebrochen. Ersetzen Sie den fehlerhaften Akku. Er darf nicht weiter verwendet werden.



Beim Ladeprozess erhitzen sich der Akku und das Ladegerät, das ist ein normaler Prozess.

Transport des Geräts

- Während des Transports darf kategorische kein mechanischer Druck auf die Verpackung ausgeübt werden.
- Beim Abladen / Aufladen ist es unzulässig, irgendeine Technologie zu verwenden, die auf dem Grundsatz der befestigenden Verpackung beruht.

Umweltschutz



Rohstoffrückgewinnung statt Müllentsorgung.

Es ist absolut verboten defekte oder nicht mehr funktionierende Ladegeräte im Hausmüll zu entsorgen, sie sollten gesammelt.

Diese Anleitung ist aus chlorfrei gefertigtem Recycling-Papier hergestellt.

Änderungen vorbehalten.

Technical data

A - input voltage and frequency; V [Hz]

B - rated power; (W)

C - output voltage; (V)

D - output current; (A)

E - weight; kg (lb)

CE Declaration of conformity

We declare under our sole responsibility that the product described under "Technical data" is in conformity with all relevant provisions of the directives 2006/42/EC including their amendments and complies with the following standards: EN 60335-1:2012+A11:14, EN 62233:2008, EN 60335-2-29:2004+A2, EN 55014-1:2017, EN 55014-2:2015, EN 61000-3-2:2014, EN 61000-3-3:2013.

Certification manager



Wu Cunzhen

Merit Link International AG

Stabio, Switzerland, 21.06.2022

Safety rules



- **Recharge only with the charger specified by the manufacturer.** A charger that is suitable for one type of battery pack may create a risk of fire when used with another battery pack.
- **Protect the battery charger from rain and moisture.** The penetration of water in a battery charger increases the risk of electric shock.
- **Do not charge other batteries.** The battery charger is suitable only for charging lithium ion batteries within the listed voltage range. Otherwise there is danger of fire and explosion.
- **Keep the battery charger clean.** Contamination may cause the danger of electric shock.
- **Check the battery charger, cable and plug each time before using. Do not use the battery charger when defects are detected. Do not open the battery charger yourself and have it repaired only by qualified personnel using original spare parts.** Damaged battery chargers, cables and plugs increase the risk of electric shock.
- **Do not operate the battery charger on easily inflammable surfaces (e.g., paper, textiles,**





etc.) or in combustible environments. There is danger of fire due to the heating of the battery charger during charging.

- Avoid touching grounded items, such as metal pipes, heaters, cookers and refrigerators. If the worker's body comes into contact with a grounded item, the danger of electric shock increases.
- Do not use the power supply cable for purposes other than designed. Under no circumstances should one use the cable to carry the charger or pull it; also, it is forbidden to switch off the charger by pulling the power supply cable. Protect the cable against heating, contact with kerosene-based bodies, with sharp edges or mobile parts of the tool. A power cable that is damaged or spliced increases the danger of electric shock.
- Do not disassemble the battery and chargers and do not change its construction.
- Do not charge batteries in environment exposed to the risk of explosion, e.g. near flammable liquid vapours, gases or flammable particles in the form of dusts.
- Do not charge the battery when a battery jar is damaged.
- In the process of charging, the battery and charger gets warm, therefore, do not cover it and do not place it on thermal insulation materials (mineral wool, sawdust, etc.).
- Do not use damaged batteries and chargers their use can lead to damage of the power tool and result in injuries or material damage.
- Store your charging device in a dry place at room temperature. Make sure that children do not have access to the charging device storage place.

Symbols used in the manual

Following symbols are used in the operation manual, please remember their meanings. Correct interpretation of the symbols will allow correct and safe use of the appliance.

Symbol	Meaning
	Read all safety regulations and instructions.
	For indoor use only.

Symbol	Meaning
	Battery charging time.
	Movement direction.
	A sign certifying that the product complies with essential requirements of the EU directives and harmonized EU standards.
	Useful information.
	Do not dispose of the appliance in a domestic waste container.

Charging process (see fig. 1-3)

- Connect the charger to the power supply.
- Insert battery into charger (see fig. 1-3).
- Disconnect the charger from power supply after charging.

Charger indicators (see fig. 1-3)

Charger indicators **2** and **3** inform of the battery charging process. Signals of the indicators **2** and **3** are shown on the label **1** (see fig. 1-3).

- Fig. 1.1, 2.1, 3.1 - (the green indicator **3** is on, the battery is not inserted in the charger) - the charger is connected to the power network (ready for charging).

- Fig. 1.2, 2.2, 3.2 - (the green indicator **3** is blinking, the battery is inserted in the charger) - the battery is being charged.
- Fig. 1.3, 2.3, 3.3 - (the green indicator **3** is on, the battery is inserted in the charger) - the battery is fully charged.
- Fig. 1.4, 2.4, 3.4 - (the red indicator **2** is on, the battery is inserted in the charger) - the charging process of the battery is terminated due to inappropriate temperature. When the temperature conditions are normal, the process of charging will resume.
- Fig. 1.5, 2.5, 3.5 - (the red indicator **2** is blinking, the battery is inserted in the charger) - the charging process of the battery is terminated because of its failure. Replace the faulty battery, its further use is prohibited.



In the process of charging the battery and the charger become hot, it is a normal process.

Transportation

- Categorically not to drop any mechanical impact on the packaging during transport.
- When unloading / loading is not allowed to use any kind of technology that works on the principle of clamping packaging.

Environmental protection



Recycle raw materials instead of disposing as waste.

It is absolutely forbidden to throw defective or unworkable chargers into household garbage; they should be collected and brought for recycling or ecologically clean utilization.

These instructions are printed on recycled paper manufactured without chlorine.

The manufacturer reserves the possibility to introduce changes.

Caractéristiques techniques

- A - tension d'entrée et fréquence ; V [Hz]
- B - puissance nominale ; (W)
- C - tension de sortie ; (V)
- D - courant de sortie ; (A)
- E - poids; kg (lb)

CE Déclaration de conformité

Nous déclarons, sous notre seule responsabilité, que le produit et ses "Caractéristiques techniques" sont conformes à toutes les dispositions et à tous les amendements des directives 2006/42/EC et qu'ils respectent les normes : EN 60335-1:2012+A11:14, EN 62233:2008, EN 60335-2-29:2004+A2, EN 55014-1:2017, EN 55014-2:2015, EN 61000-3-2:2014, EN 61000-3-3:2013.

Gestionnaire de certification



Wu Cunzhen

Merit Link International AG
Stabio, Suisse, 21.06.2022

Règles générales de sécurité

- **Rechargez uniquement avec le chargeur spécifié par le fabricant.** Un chargeur approprié pour un type de bloc batterie peut créer un risque d'incendie lorsqu'il est utilisé avec un autre bloc de batterie.
- **Protégez le chargeur de la batterie de la pluie ou de l'humidité.** La pénétration de l'eau dans le chargeur de la batterie augmente le risque choc électrique.
- **Ne chargez pas d'autres batteries.** Le chargeur de la batterie est approprié uniquement pour charger des batteries au lithium-ion dans la gamme de tension indiquée. Autrement, il existe un risque d'incendie et d'explosion.
- **Gardez le chargeur de la batterie propre.** La contamination peut provoquer un risque de choc électrique.
- **Vérifiez le chargeur de la batterie, le câble et la fiche chaque fois avant leur utilisation. N'utilisez pas le chargeur de batterie lorsque des défauts sont détectés. N'ouvrez pas le**







chargeur de batterie vous - même et ne le réparez que par du personnel qualifié à l'aide de pièces de rechange d'origine. Les chargeurs de batterie, les câbles et les fiches endommagés augmentent le risque de choc électrique.

- **N'utilisez pas le chargeur de batterie sur des surfaces facilement inflammables (par exemple, papier, tissus, etc.) ou dans des environnements combustibles.** Il existe un risque d'incendie pouvant être provoqué par le réchauffement du chargeur de la batterie durant chargement.
- Éviter de toucher des articles reliés à la terre, comme des tuyaux métalliques, des radiateurs, des cuisinières et des réfrigérateurs. Si le corps de l'ouvrier entre du contact avec un article relié à la terre, le danger de décharge électrique augmente.
- N'utilisez pas le câble d'alimentation à des fins non prévues par le fabricant. En aucun cas doit-on utiliser le câble pour transporter le chargeur ou de le tirer; également, il est interdit d'éteindre le chargeur en tirant sur le câble d'alimentation. Protégez le câble contre la chaleur, le contact avec les objets à base de kérosène à bords tranchants ou des parties mobiles de l'outil. Un câble d'alimentation qui est endommagé ou épaissi augmente le risque de chocs électriques.
- Ne démontez pas la batterie et les chargeurs et ne modifiez pas leur construction.
- Ne chargez pas les batteries dans un environnement exposé au risque d'explosion, par exemple, à proximité de vapeurs de liquides inflammables, de gaz ou de particules inflammables sous forme de poussières.
- Ne pas recharger la batterie lorsque sa jauge est endommagée.
- Durant la phase de chargement, la batterie chauffe; ne cherchez pas à couvrir ou à la placer sur des matériaux conducteurs thermiques (fibres minérales, sciure de bois etc.).
- Ne pas utiliser de batteries et de chargeurs endommagés car leur utilisation peut nuire à l'outil électrique et entraîner des blessures ou des dégâts du matériel.
- Rangez votre dispositif de chargement dans un endroit sec à température ambiante. Assurez-vous que les enfants n'ont pas accès à l'endroit de stockage du dispositif de chargement.

Symboles utilisés dans le manuel

Les symboles suivants sont utilisés dans le manuel d'utilisation, veuillez apprendre leur signification.

tion. L'interprétation correcte de ces symboles va vous permettre d'utiliser l'appareil d'une manière correcte et sûre.

Symbole	Légende
	Lisez attentivement toutes les consignes de sécurité et les instructions.
	Pour une utilisation intérieure uniquement.
	Temps de chargement de la batterie.
	Sens du mouvement.
	Signe certifiant que l'article correspond aux directives CE et aux standards harmonisés de l'Union Européenne.
	Information utile.
	Ne pas jeter la machine dans un conteneur à déchets domestiques.

Recharge (voir les fig. 1-3)

- Branchez le chargeur au secteur.
- Insérez la batterie dans le chargeur (voir les fig. 1-3).
- Débranchez le chargeur de l'alimentation après l'achèvement de l'alimentation.

Indicateurs du chargeur (voir les fig. 1-3)

Les voyants **2** et **3** du chargeur indiquent l'avancement du chargement de la batterie. Les signaux

des voyants **2** et **3** sont indiqués sur l'étiquette **1** (voir les fig. 1-3).

- Fig. 1.1, 2.1, 3.1 - (le témoin vert **3** est allumé, la batterie n'est pas connectée au chargeur) - celui-ci est branché sur le réseau électrique (prêt à charger).
- Fig. 1.2, 2.2, 3.2 - (le témoin vert **3** clignote, la batterie est connectée au chargeur) - elle est en charge.
- Fig. 1.3, 2.3, 3.3 - (le témoin vert **3** est allumé, la batterie est connectée au chargeur) - elle est complètement chargée.
- Fig. 1.4, 2.4, 3.4 - (le témoin rouge **2** est allumé, la batterie est connectée au chargeur) - la charge de la batterie a été interrompue à cause d'une température inadaptée. Lorsque les conditions de température seront normales, la charge reprendra.
- Fig. 1.5, 2.5, 3.5 - (le témoin rouge **2** clignote, la batterie est connectée au chargeur) - la charge de la batterie a été interrompue à cause d'un dysfonctionnement. Changez la batterie défectueuse, il est interdit de continuer à l'utiliser.



Lors du chargement, la batterie et le chargeur se mettent à chauffer ; c'est tout à fait normal.

Transport de l'appareil

- Éviter strictement tout impact mécanique sur l'emballage pendant le transport.
- Lors du déchargement / chargement, il est interdit d'utiliser tout type de technologie fonctionnant sur le principe de serrage de l'emballage.

Protection de l'environnement



Récupération des matières premières plutôt qu'élimination des déchets.

Il est strictement interdit de jeter les chargeurs défectueux ou inexploitablement avec les ordures ménagères, ils doivent être collectés et recyclés ou utilisés de façon écologique. Ce manuel d'instructions a été fabriqué à partir d'un papier recyclé blanchi en l'absence de chlore.

Le fabricant se réserve le droit d'apporter des changements.

Dati tecnici

- A - tensione e frequenza in ingresso; V [Hz]
- B - potenza nominale; (W)
- C - tensione in uscita; (V)
- D - correnti in uscita; (A)
- E - peso; kg (lb)

Dichiarazione di conformità

Dichiariamo sotto la nostra esclusiva responsabilità che il prodotto descritto nella sezione "Dati tecnici" è conforme a tutte le disposizioni pertinenti delle direttive 2006/42/EC, comprese le loro modifiche ed è conforme alle seguenti norme:

- EN 60335-1:2012+A11:14,
- EN 62233:2008,
- EN 60335-2-29:2004+A2,
- EN 55014-1:2017,
- EN 55014-2:2015,
- EN 61000-3-2:2014,
- EN 61000-3-3:2013.

Responsabile
della certificazione
Wu Cunzhen



Merit Link International AG
Stabio, Svizzera, 21.06.2022

Regole generali di sicurezza

- **Ricaricare la batteria esclusivamente con il caricatore specificato dal produttore.** Un caricatore adatto per un tipo di batteria può esporre al rischio d'incendio se usato con una batteria diversa.
- **Proteggere il caricabatteria da pioggia e umidità.** La penetrazione di acqua in un caricabatteria aumenta il rischio di folgorazione.
- **Non caricare altre tipi di batterie.** Il caricabatteria è adatto solo per caricare batterie agli ioni di litio entro i limiti della tensione indicata. In caso contrario v'è il pericolo di incendio ed esplosione.
- **Tenere il caricabatteria pulito.** La contaminazione può causare il pericolo di scossa elettrica.
- **Controllare il caricabatteria, il cavo e la spina prima di ogni utilizzo. Non utilizzare il caricabatteria quando vengono rilevati difetti. Non aprite voi stessi il caricabatteria e farlo**

riparare da personale qualificato usando ricambi originali. Carica batterie, cavi e spine danneggiati aumentano il rischio di scosse elettriche.

- **Non utilizzare il caricabatteria su superfici facilmente infiammabili (ad esempio, carta, tessuti, ecc.) o in ambienti con presenza di polveri o sostanze combustibili.** Pericolo d'incendio dovuto al surriscaldamento del caricabatteria durante il funzionamento.

- Evitare di toccare impianti di messa a terra, come tubature di metallo, stufe, fornelli e refrigeratori. Se l'operatore entra in contatto con un elemento di messa a terra, il pericolo di scosse elettriche aumenta.

- Non usare il cavo elettrico per scopi diversi da quelli per cui è stato progettato. In nessun caso si dovrebbe utilizzare il cavo per trasportare il caricatore o tirarlo; è anche proibito spegnere il caricatore tirando il cavo per staccarlo. Proteggere il cavo da riscaldamento, contatto con sostanze a base di Kerosene, bordi taglienti o parti mobili dell'apparecchio. Un cavo danneggiato o giuntato aumenta il pericolo di scosse elettriche.

- Non smontare la batteria ed i caricatori e non cambiarne le caratteristiche di costruzione.

- Non caricare le batterie in ambienti esposti a rischio di esplosione, per esempio vicino a vapori liquidi infiammabili, gas o particelle infiammabili sotto forma di polveri.

- Non caricare la batteria quando la scocca della batteria è danneggiata.





- Durante la carica della batteria, questa si riscalda, quindi non coprirla e non posizionarla sopra materiali infiammabili (lana minerale, segatura, ecc.).

- Non usare batterie o caricabatterie danneggiati; il loro utilizzo potrebbe provocare danni all'apparecchio elettrico, risultante in lesioni o danni a materiali.

- Tenere il caricatore in un luogo asciutto a temperatura ambiente. Assicurarsi che i bambini non abbiano accesso al luogo di stoccaggio del caricatore.

Simboli usati nel manuale

I simboli seguenti sono utilizzati nel manuale d'uso, si prega di ricordare i loro significati. L'interpretazione corretta dei simboli permetterà l'uso corretto e sicuro dell'apparecchio.

Simbolo	Significato
	Leggi tutte le norme di sicurezza e le istruzioni.
	Solo per uso interno.
	Tempo di ricarica per la batteria.
	Senso del movimento.
	Un segno che certifica che il prodotto è conforme ai requisiti essenziali delle direttive UE e gli standard armonizzati a livello comunitario.
	Informazioni utili.
	Non smaltire l'apparecchio in un contenitore per rifiuti domestici.

Procedura per la ricarica (vedi fig. 1-3)

- Connettere il caricatore dalla rete elettrica.
- Inserire la batteria sul caricatore (vedi fig. 1-3).
- Disconnettere il caricatore dall'alimentatore dopo la ricarica.

Spie luminose caricatore (vedi fig. 1-3)

Le spie 2 e 3 del caricabatteria, indicano lo stato di carica della batteria. I segnali dati dalle spie 2 e 3 sono mostrati nell'etichetta 1 (vedi fig. 1-3).

- Fig. 1.1, 2.1, 3.1 - (l'indicatore verde 3 è acceso, la batteria non è inserita nel caricatore) - il caricatore è collegato alla rete di alimentazione (pronto per caricare).
- Fig. 1.2, 2.2, 3.2 - (l'indicatore verde 3 lampeggia, la batteria è inserita nel caricatore) - la batteria viene caricata.
- Fig. 1.3, 2.3, 3.3 - (l'indicatore verde 3 è acceso, la batteria è inserita nel caricatore) - la batteria è completamente carica.
- Fig. 1.4, 2.4, 3.4 - (l'indicatore rosso 2 è acceso, la batteria è inserita nel caricatore) - il processo di carica della batteria viene interrotto a causa di temperature inadeguate. Quando le condizioni di temperatura sono normali, il processo di ricarica riprenderà.
- Fig. 1.5, 2.5, 3.5 - (l'indicatore rosso 2 lampeggia, la batteria è inserita nel caricatore) - il processo di carica della batteria viene interrotto a causa del suo guasto. Sostituire la batteria difettosa, il suo ulteriore utilizzo è vietato.



E' normale, che durante l'operazione di carica della batteria il caricabatteria diventa caldo.

Trasporto degli apparecchi

- Categorievolmente non far cadere alcun oggetto sulla confezione durante il trasporto.
- Durante lo scarico / carico, non si possono utilizzare qualsiasi tipo di tecnologia che funziona sul principio bloccaggio imballaggi.

Protezione dell'ambiente



Riciclare la materia prima invece di buttarla.

È assolutamente vietato gettare caricatori difettosi o non funzionanti tra i rifiuti domestici; devono essere raccolti e riciclati nel rispetto dell'ambiente.

Queste istruzioni sono stampate su carta riciclata prodotta senza cloro.

Il produttore si riserva il diritto di apportare modifiche.

Datos técnicos

- A - voltaje de entrada y frecuencia; V [Hz]
B - potencia nominal; (W)
C - voltaje de salida; (V)
D - corriente de salida; (A)
E - peso; kg (lb)

CE Declaración de conformidad

Declaramos bajo nuestra exclusiva responsabilidad que el producto descrito en "Datos técnicos" guarda conformidad con todas las disposiciones correspondientes de las directivas 2006/42/EC, incluidas las modificaciones y que cumple con los siguientes estándares:

- EN 60335-1:2012+A11:14,
EN 62233:2008,
EN 60335-2-29:2004+A2,
EN 55014-1:2017,
EN 55014-2:2015,
EN 61000-3-2:2014,
EN 61000-3-3:2013.

Gerente de
certificación



Wu Cunzhen

Merit Link International AG
Stabio, Suiza, 21.06.2022

Reglas de seguridad generales

- **Recargue sólo con el cargador especificado por el fabricante.** Un cargador adecuado para un tipo de bloque de baterías puede crear un riesgo de incendio cuando se utiliza con otro bloque de batería.
- **Proteger el cargador de batería de la lluvia y la humedad.** La penetración de agua en un cargador de batería aumenta el riesgo de descarga eléctrica.
- **No cargar otras baterías.** El cargador de batería sólo es adecuado para cargar baterías de iones de litio dentro del rango de tensión indicado. De lo contrario, existe peligro de incendios y explosión.
- **Mantener el cargador de batería limpio.** La contaminación puede causar peligro de descarga eléctrica.
- **Revisar el cargador de la batería, el cable y el enchufe siempre antes de usarlos. No utilizar el cargador de batería cuando se de-**

tecten defectos. **No abrir el cargador de baterías por su cuenta, hacer que se repare sólo por personal calificado que utilice repuestos originales.** Los cargadores, los cables y los enchufes dañados aumentan el riesgo de descarga eléctrica.

- **No utilizar el cargador de baterías en superficies fácilmente inflamables (por ejemplo, papel, textiles, etc.) o en ambientes combustibles.** Existe peligro de incendio debido al calentamiento del cargador durante la carga.
- Evite tocar elementos en contacto con el suelo, tales como tuberías de metal, calentadores, cocinas y refrigeradores. Si el cuerpo del trabajador toma contacto con el elemento con descarga a tierra, se incrementa el peligro de sufrir un shock eléctrico.
- No use el cable de alimentación para otros fines que no sean aquellos para los cuales se diseñó. En ningún caso se podrá usar el cable para trasladar el cargador o tirar de él; también está prohibido apagar el cargador tirando del cable de alimentación. Proteja el cable contra el calor, el contacto con cuerpos a base de querosén, bordes afilados o piezas móviles de la herramienta. Un cable eléctrico dañado o ensamblado aumenta el riesgo de descargas eléctricas.
- No desarme la batería ni los cargadores y no cambie su construcción.
- No cargue las baterías en ambientes expuestos al riesgo de explosión, por ejemplo, cerca de vapores de líquidos inflamables, gases, o partículas inflamables en forma de polvo.
- No cargue la batería cuando está dañado el recipiente de la misma.
- En el proceso de carga, la batería se calienta, por lo tanto, no debe cubrirla ni colocarla sobre materiales de aislamiento térmico (lana mineral, aserrín, etc.).
- No utilice baterías ni cargadores dañados, su uso puede dañar la herramienta eléctrica y puede provocar lesiones o daños materiales.
- Almacene su dispositivo cargador en un lugar seco a temperatura ambiente. Asegúrese de que los niños no tengan acceso al lugar en donde se guarda el dispositivo cargador.

Símbolos utilizados en este manual

Los siguientes símbolos se utilizan en el manual de operaciones, recuerde sus significados. La interpretación correcta de los símbolos permitirá el uso correcto y seguro del aparato.

Símbolo	Significado
	Lea todas las reglas e instrucciones de seguridad.
	Sólo para uso en interiores.
	Tiempo de carga de la batería.
	Dirección del movimiento.
	Un signo que certifica que el producto cumple con los requisitos esenciales de las directivas de la UE y las normas armonizadas de la UE.
	Información útil.
	No deseche del aparato en un recipiente de basura doméstico.

Proceso de carga (ver fig. 1-3)

- Conecte el cargador al suministro de energía.
- Inserte la batería en el cargador (ver fig. 1-3).
- Después de la carga, desconecte el cargador del suministro de energía.

Indicadores del cargador (ver fig. 1-3)

Los indicadores del cargador **2** y **3** informan sobre el proceso de carga de la batería. Las señales de los indicadores **2** y **3** se muestran en la etiqueta **1** (ver fig. 1-3).

- Fig. 1.1, 2.1, 3.1 - (el indicador verde **3** está iluminado, la batería no está colocada en el cargador) - el cargador está conectado a la red eléctrica (listo para cargar).
- Fig. 1.2, 2.2, 3.2 - (el indicador verde **3** está parpadeando, la batería está colocada en el cargador) - la batería se está cargando.
- Fig. 1.3, 2.3, 3.3 - (el indicador verde **3** está iluminado, la batería está colocada en el cargador) - la batería está completamente cargada.
- Fig. 1.4, 2.4, 3.4 - (el indicador rojo **2** está iluminado, la batería está colocada en el cargador) - el proceso de carga de la batería se ha interrumpido debido a una temperatura inadecuada. Cuando las condiciones de temperatura sean normales, el proceso de cargar se reanudará.
- Fig. 1.5, 2.5, 3.5 - (el indicador rojo **2** está parpadeando, la batería está colocada en el cargador) - el proceso de carga de la batería se ha interrumpido debido a un fallo en la misma. Sustituya la batería defectuosa está prohibido su posterior uso.



Durante el proceso de carga, la batería y el cargador se calientan, esto es un proceso normal.

Transporte del artefacto

- Está terminantemente prohibido dejarlas caer para que no se produzca ningún impacto mecánico en el embalaje durante el transporte.
- Cuando se descarguen / carguen, no se permite usar ningún tipo de tecnología que funcione bajo el principio de sujeción de embalajes.

Protección del medio ambiente



Recicle las materias primas en lugar de eliminarlas como basura.

Está absolutamente prohibido arrojar cargadores con fallas o que no funcionan, al cubo de residuos del hogar; se recolectarán y llevarán a un lugar para uso ecológicamente limpio o para reciclaje. Estas instrucciones están impresas sobre papel reciclado sin la utilización de cloro.

El fabricante se reserva la posibilidad de incluir cambios.

Dados técnicos

- A - voltagem e frequência de entrada; V [Hz]
B - potência nominal; (W)
C - voltagem de saída; (V)
D - corrente de saída (A)
E - peso; kg (lb)

CE Declaração de conformidade

Declaramos sob nossa responsabilidade que o produto descrito em "Dados técnicos" se encontra em conformidade com todas as provisões relevantes das diretivas 2006/42/EC, incluindo respetivas correções, e encontra-se em conformidade com as seguintes normas:

- EN 60335-1:2012+A11:14,
EN 62233:2008,
EN 60335-2-29:2004+A2,
EN 55014-1:2017,
EN 55014-2:2015,
EN 61000-3-2:2014,
EN 61000-3-3:2013.

Gestor de
certificação



Wu Cunzhen

Merit Link International AG
Stabio, Suíça, 21.06.2022

Regras gerais de segurança







- **Recarregue apenas com o carregador especificado pelo fabricante.** Um carregador que seja adequado a um tipo de bateria pode criar um risco de incêndio quando usado com outra bateria.
- **Proteja o carregador da bateria da chuva ou humidade.** A entrada de água no carregador da bateria aumenta o risco de choque elétrico.
- **Não carregue outras baterias.** O carregador da bateria é adequado apenas para carregar baterias de ião e lítio inseridas no raio de voltagem que é listada. Caso contrário, existe o perigo de fogo e explosão.
- **Mantenha o carregador da bateria limpo.** A contaminação pode dar origem ao perigo de choque elétrico.
- **Verifique o carregador da bateria, fio e ficha antes de cada utilização. Não use o carregador da bateria quando encontrar defeitos. Não abra o carregador da bateria. Leve-a para**

ser reparada por pessoal qualificado com peças sobresselentes originais. Os carregadores de bateria, fios e fichas danificados aumentam o risco de choque elétrico.

- **Não utilize o carregador da bateria em superfícies facilmente inflamáveis (por ex., papel, têxteis, etc.) ou ambientes combustíveis.** Existe o perigo de fogo devido ao aquecimento do carregador da bateria durante o carregamento.
- Evite tocar em itens ligados à terra, como tubos de metal, aquecedores, fogões e frigoríficos. Se o corpo do trabalhador entrar em contacto com um elemento ligado à terra, o risco de choques elétricos aumenta.
- Não use o fio da alimentação com outros intuitos para além dos especificados. Nunca use o fio para transportar ou puxar o carregador. É proibido desligar o carregador puxando pelo fio da alimentação. Proteja o fio contra o aquecimento, contacto com corpos à base de querose-ne, com extremidades afiadas ou partes móveis da ferramenta. Um fio da alimentação danificado ou entrelaçado aumenta o perigo de choque elétrico.
- Não desmonte a bateria nem os carregadores, nem mude a sua estrutura.
- Não carregue baterias em ambientes expostos ao risco de explosão, por ex., perto de vapores de líquidos inflamáveis, gases ou partículas inflamáveis na forma de poeiras.
- Não carregue a bateria quando o invólucro da bateria estiver danificado.
- Durante o carregamento, a bateria fica quente, por isso, não a cubra e não a coloque em materiais de isolamento termais (lã mineral, seradur, etc.).
- Não use baterias danificadas nem carregadores. A sua utilização pode levar a danos da ferramenta eléctrica e dar origem a lesões ou danos no material.
- Guarde o seu dispositivo de carregamento num local seco à temperatura ambiente. Certifique-se de que as crianças não têm acesso ao local de arrumação do dispositivo de carregamento.

Símbolos usados no manual

Os seguintes símbolos são usados no manual de instruções. Por favor, lembre-se do seu significado. A interpretação correta dos símbolos permite uma utilização correta e segura do aparelho.

Símbolo	Significado
	Leia todos os avisos de segurança e todas as instruções.
	Apenas para uso no interior.
	Tempo de carregamento da bateria.
	Direção do movimento.
	Um sinal a certificar que o produto se encontra em conformidade com os requerimentos essenciais das diretivas da UE e normas harmonizadas da UE.
	Informação útil.
	Não elimine o aparelho juntamente com o lixo doméstico comum.

Processo de carregamento (consulte a imagem 1-3)

- Ligue o carregador à alimentação.
- Insira a bateria no carregador (consulte a imagem 1-3).
- Desligue o carregador da alimentação após o carregamento.

Indicadores do carregador (consulte a imagem 1-3)

Os indicadores do carregador **2** e **3** informam acerca do processo de carregamento da bateria.

Os sinais dos indicadores **2** e **3** são apresentados na etiqueta **1** (consulte a imagem 1-3).

- Imagem 1.1, 2.1, 3.1 - (o indicador verde **3** está aceso, a bateria não está inserida no carregador) - o carregador está ligado à rede elétrica (pronto para carregamento).
- Imagem 1.2, 2.2, 3.2 - (o indicador verde **3** está a piscar, a bateria está inserida no carregador) - a bateria está a ser carregada.
- Imagem 1.3, 2.3, 3.3 - (o indicador verde **3** está ligado, a bateria está inserida no carregador) - a bateria está completamente carregada.
- Imagem 1.4, 2.4, 3.4 - (o indicador vermelho **2** está aceso, a bateria está inserida no carregador) - o processo de carregamento da bateria terminou devido a uma temperatura inadequada. Quando a temperatura ficar normal, o processo de carregamento recomeça.
- Imagem 1.5, 2.5, 3.5 - (o indicador vermelho **2** está a piscar, a bateria está inserida no carregador) - o processo de carregamento da bateria terminou devido a falhas. Substitua a bateria danificada. É proibido continuar a utilizá-la.



No processo de carregamento, a bateria e o carregador ficam quentes. Isto é normal.

Transporte dos aparelhos

- Nunca permita que a caixa sofra qualquer impacto mecânico durante o transporte.
- Quando carregar / descarregar, não use qualquer tipo de tecnologia que funcione com o princípio de fixação da caixa com pinças.

Proteção ambiental



Reciclagem de matérias primas em vez de eliminação de lixo.

É absolutamente proibido eliminar carregadores com defeitos ou que não funcionem juntamente com o lixo doméstico comum. Estes deverão ser recolhidos e levados para reciclagem, para uma utilização amiga do ambiente.

Estas instruções foram riadas com papel reciclável isento de cloro.

O fabricante reserva o direito de fazer alterações.

Teknik veriler

- A - giriş gerilimi ve frekansı; V [Hz]
- B - nominal güç; (W)
- C - çıkış gerilimi; (V)
- D - çıkış akımı; (A)
- E - ağırlık; kg (pound)

CE Uyumluluk beyanati

"Teknik veriler" altında tarif edilen ürünün sadece bizim sorumluluğumuzda 2006/42/EC no lu direktifin değişikliklerini de içeren tüm ilgili hükümlerile ve standardıyla uyumlu olduğunu beyan ederiz: EN 60335-1:2012+A11:14, EN 62233:2008, EN 60335-2-29:2004+A2, EN 55014-1:2017, EN 55014-2:2015, EN 61000-3-2:2014, EN 61000-3-3:2013.

Onay müdürü  Wu Cunzhen

Merit Link International AG
Stabio, İsviçre, 21.06.2022

Genel güvenlik kuralları

- **Yalnızca imalatçı tarafından belirlenen şarj aletini kullanarak şarj edin.** Tek pil takımı çeşidine uygun olan bir şarj aleti, başka bir pil takımıyla kullanıldığında yangın riski oluşturabilir.
- **Pil şarj aletini yağıştan ve nemden koruyun.** Pil şarj aletine su girmesi elektrik çarpması riskini artırır.
- **Diğer pilleri şarj etmeyin.** Pil şarj aleti, yalnızca lityum - iyon pillerini listelenen voltaj aralığında şarj etmeye uygundur. Aksi takdirde yangın ve patlama tehlikesi mevcuttur.
- **Pil şarj aletini temiz tutun.** Kirlenme, elektrik çarpması tehlikesi yaratabilir.
- **Her kullanımdan önce pil şarj aletini, kabloyu ve fişi kontrol edin.** Arıza tespit edildiğinde pil şarj aletini kullanmayın. Pil şarj aletini kendi başınıza açmayın ve sadece orijinal yedek parçalar kullanan vasıflı personele tamir ettirin. Hasar görmüş pil şarj aletleri, kablolar ve fişler elektrik çarpması riskini artırır.
- **Pil şarj aletini, kolay tutuşan yüzeyler (ör. kağıt, kumaş vs.) üzerinde veya yanıcı ortam-**

larda çalıştırmayın. Pil şarj aleti şarj sırasında ısındığı için yangın tehlikesi mevcuttur.

- Metal borular, ısıtıcılar, ocak ve buzdolapları gibi topraklanmış maddeler ile temastan kaçınınız. Çalışan kişinin vücudunun topraklanmış bir madde ile temas etmesi halinde, elektrik şoku riski artar.

- Tasarlanmanın dışındaki amaçlar için güç kaynağı kablosu kullanmayınız. Hiç bir durumda, şarj cihazını taşımak için kablo kullanılmamalıdır veya çekilmemelidir; ayrıca, güç kaynağı kablosunu çekerek şarj cihazı kapatılmamalıdır. Kabloyu, ısıdan, kerosen bazlı gövdelerle, aletin keskin köşeleriyle ve hareketli parçalarıyla temastan koruyunuz. Hasar görmüş veya ek yeri yapılmış güç kablosu, elektrik şoku tehlikesini artırır.

- Bataryayı ve şarj cihazlarını sökmeyiniz ve konstrüksiyonunu değiştirmeyiniz.

- Patlama riskine maruz ör. Alevlenebilir sıvı buharlar, gazlar ve toz formunda alevlenebilir parçacıklar gibi ortamlarda bataryaları şarj etmeyiniz.

- Bataryayı, batarya kabı hasarlıyken değiştirmeyin.



- Şarj etme işleminde, batarya ısınır; bu nedenle, üzerini örtmeyin ve üzerine termal yalıtım malzemeleri (amyant, talaş, vb.) koymayın.





- Hasarlı pilleri ve şarj aletlerini kullanmayın, kullanılmaları elektrikli alette hasara yol açabilir ve yaralanmalarla veya malzeme hasarlarıyla sonuçlanabilir.

- Şarj cihazınızı oda sıcaklığında, kuru bir yerde saklayınız. Çocukların batarya saklama yerine erişimi olmadığından emin olunuz.

Kılavuzda kullanılan simgeler

Aşağıdaki semboller kullanım kılavuzunda kullanılmaktadır, lütfen anlamlarını unutmayın. Sembollerin doğru bir şekilde yorumlanması cihazın doğru ve güvenli bir şekilde kullanılmasını sağlayacaktır.

Sembol	Anlamı
	Tüm güvenlik yönetmeliklerini ve talimatlarını okuyun.
	Sadece iç mekan kullanımı içindir.

Sembol	Anlamı
	Batarya şarj etme süresi.
	Hareket yönü.
	Ürünün AB yönetmeliklerinin ve uyumlu hale getirilmiş AB standartlarının temel gereksinimleriyle uyumlu olduğunu doğrulayan bir işaret.
	Faydalı bilgiler.
	Aleti bertaraf ederken, evsel atık konteynırlarına atmayın.

Şarj etme işlemi (bkz. şek. 1-3)

- Şarj cihazını güç kaynağına bağlayın.
- Bataryayı şarj cihazına yerleştirin (bkz. şek. 1-3).
- Şarj ettikten sonra şarj cihazının bağlantısını güç kaynağından kesin.

Şarj cihazı göstergeleri (bkz. şek. 1-3)

Şarj aleti göstergeleri 2 ve 3 pilin şarj olma işlemi hakkında bilgi verir. 2 ve 3 göstergelerinin sinyalleri etiket 1 (bkz. şek. 1-3) üzerinde gösterilmektedir.

- Şek. 1.1, 2.1, 3.1 - (yeşil gösterge 3 yandığında ve pil şarj cihazına yerleştirilmediğinde) - şarj cihazı güç şebekesine bağlıdır (şarja hazırdır).

- Şek. 1.2, 2.2, 3.2 - (yeşil gösterge 3 yanıp söndüğünde ve pil şarj cihazına yerleştirildiğinde) - pil şarj edilmektedir.
- Şek. 1.3, 2.3, 3.3 - (yeşil gösterge 3 yandığında ve pil şarj cihazına yerleştirildiğinde) - pil tam olarak şarj olmuştur.
- Şek. 1.4, 2.4, 3.4 - (kırmızı gösterge 2 yandığında ve pil şarj cihazına yerleştirildiğinde) - pilin şarj işlemi uygun olmayan sıcaklıktan dolayı sonlandırılmıştır. Sıcaklık koşulları normale döndüğünde şarj işlemi devam edecektir.
- Şek. 1.5, 2.5, 3.5 - (kırmızı gösterge 2 yanıp söndüğünde ve pil şarj cihazına yerleştirildiğinde) - pilin şarj işlemi kendi arızasından dolayı sonlandırılmıştır. Daha fazla kullanılması yasak olduğu için arızalı pili değiştirin.

 **Şarj işlemi sırasında pil ve şarj aleti ısınır, bu normal bir işlemdir.**

Aletlerin taşınması

- Nakliye sırasında ambalaj üzerine kesinlikle herhangi bir mekanik darbe gelmemelidir.
- Boşaltma / yükleme sırasında, ambalajı sıkıştırma prensibiyle çalışan herhangi bir türde teknolojinin kullanılmasına izin verilmez.

Çevresel koruma

 **Çöp tasfiyesi yerine hammadde kazanımı.**

Arızalı veya çalışmayan şarj cihazlarını evsel çöpe atmak kesinlikle yasaktır; geri dönüşüm veya ekolojik olarak temiz kullanım için toplanmalıdır.

Bu kullanım talimatı da, klor kullanılmadan ağartılmış, yeniden dönüşümlü kâğıda basılmıştır.

İmalatçı, ürün üzerinde değişiklik yapma hakkını saklı tutar.

Danych technicznych

- A - napięcie zasilania i częstotliwość; V [Hz]
B - moc znamionowa; (W)
C - napięcie wyjściowe; (V)
D - prąd wyjściowy; (A)
E - waga; kg (funty)
-

CE Deklaracja zgodności

Niniejszym deklarujemy na naszą wyłączną odpowiedzialność, że produkt opisany w "Danych technicznych" spełnia odpowiednie wymagania dyrektywy 2006/42/EC włącznie z jej nowelizacjami oraz spełnia wymagania następujących norm:
EN 60335-1:2012+A11:14,
EN 62233:2008,
EN 60335-2-29:2004+A2,
EN 55014-1:2017,
EN 55014-2:2015,
EN 61000-3-2:2014,
EN 61000-3-3:2013.

Menedżer
certyfikacji  Wu Cunzhen

Merit Link International AG
Stabio, Szwajcaria, 21.06.2022

Ogólne zasady bezpieczeństwa

- **Ładować akumulator tylko ładowarką określoną przez producenta.** Ładowarka odpowiednia dla jakiegoś typu akumulatora może stwarzać ryzyko pożaru, gdy jest używana do ładowania akumulatora innego typu.
- **Chronić ładowarkę akumulatora przed deszczem i wilgocią.** Dostanie się wody do wnętrza ładowarki stwarza ryzyko porażenia prądem elektrycznym.
- **Nie ładować innych akumulatorów.** Ta ładowarka przeznaczona jest do ładowania tylko akumulatorów litowo - jonowych w danym zakresie napięcia. Ładowanie innych akumulatorów może być przyczyną pożaru i wybuchu.
- **Utrzymywać ładowarkę w czystości.** Zabrudzenia stwarzają ryzyko porażenia prądem elektrycznym.
- **Przed użyciem sprawdzić stan ładowarki, jej przewód zasilania i wtyk. W przypadku stwierdzenia uszkodzeń, nie używać ładowarki. Nie otwierać ładowarki samemu, oddawać**

ją do naprawy tylko w wykwalifikowanym serwisie używającym oryginalnych części. Uszkodzone ładowarki, przewody i wtyki zwiększają ryzyko porażenia prądem elektrycznym.

- **Nie używać ładowarki akumulatora na powierzchniach łatwopalnych (np. papier, tkaniny, etc.) lub w łatwopalnym środowisku.** Ładowarka podczas pracy nagrzewa się i istnieje ryzyko spowodowania pożaru.

- **Należy unikać dotykania przedmiotów uziemionych, takich jak rury metalowe, grzejniki, kuchenki i lodówki.** W przypadku kontaktu ciała osoby pracującej z uziemionymi przedmiotami niebezpieczeństwo porażenia prądem elektrycznym wzrasta.

- **Nie używać przewodu zasilania do innych zastosowań niż zalecane.** W żadnym przypadku nie wolno ciągnąć za przewód ani przenosić ładowarki, trzymając za przewód; zabronione jest także wyłączanie ładowarki poprzez pociągnięcie przewodu zasilania. Chronić przewód zasilający przed gorącym, płynami na bazie nafty, przed ostrymi krawędziami i ruchomymi częściami narzędzi. Uszkodzony przewód zasilania zwiększa ryzyko porażenia elektrycznego.

- **Nie rozmontowywać baterii i ładowarek i nie zmieniać ich konstrukcji.**

- **Nie ładować baterii w środowisku wybuchowym, np. w pobliżu oparów z łatwopalnych cieczy, gazów lub palnych cząstek pyłu.**

- **Nie ładować baterii, kiedy jej obudowa jest uszkodzona.**







- **Podczas ładowania bateria nagrzewa się, dlatego nie należy jej przykrywać lub umieszczać na materiałach o właściwościach termoizolacyjnych (wełna mineralna, wióry drewniane itp.).**

- **Nie używać uszkodzonych akumulatorów i ładowarek.** Może to spowodować uszkodzenie elektronarzędzia oraz obrażenia osób i szkody materialne.

- **Ładowarkę przechowywać w suchym miejscu w temperaturze pokojowej.** Dzieci nie powinny mieć dostępu do miejsca przechowywania ładowarki.

Symbole stosowane w instrukcji

W instrukcji obsługi używane są niżej przedstawione symbole, prosimy zapamiętać ich znaczenie. Prawidłowe interpretowanie tych symboli zapewni prawidłowe i bezpieczne użytkowanie tego urządzenia.

Symbol	Znaczenie
	Należy przeczytać wszystkie instrukcje dotyczące bezpieczeństwa.
	Tylko do użytku wewnątrz pomieszczeń.
	Czas ładowania baterii.
	Kierunek ruchu.
	Znak oznaczający, że produkt jest zgodny z podstawowymi wymogami dyrektyw UE i zharmonizowanych norm UE.
	Pomocne informacje.
	Nie wyrzucać tego urządzenia do pojemnika na odpady domowe.

Proces ładowania (patrz rys. 1-3)

- Podłączyć ładowarkę do zasilania.
- Włożyć akumulator do ładowarki (patrz rys. 1-3).
- Odłączyć ładowarkę od zasilania po zakończeniu ładowania.

Wskaźniki ładowarki (patrz rys. 1-3)

Wskaźniki 2 i 3 informują o stanie procesu ładowania akumulatora. Sygnały wskaźników 2 i 3 przedstawione są na tabliczce informacyjnej 1 (patrz rys. 1-3).

- Rys. 1.1, 2.1, 3.1 - (wskaźnik zielony 3 świeci, akumulator nie jest włożony do ładowarki) - ładowarka jest podłączona do sieci elektrycznej (gotowa do ładowania).
- Rys. 1.2, 2.2, 3.2 - (wskaźnik zielony 3 miga, akumulator jest włożony do ładowarki) - akumulator jest w trakcie ładowania.
- Rys. 1.3, 2.3, 3.3 - (wskaźnik zielony 3 świeci, akumulator jest włożony do ładowarki) - akumulator jest całkowicie naładowany.
- Rys. 1.4, 2.4, 3.4 - (wskaźnik czerwony 2 świeci, akumulator jest włożony do ładowarki) - proces ładowania akumulatora został zatrzymany z powodu nieprawidłowej temperatury. Gdy temperatura powróci do normalnego poziomu, ładowanie zostanie wznowione.
- Rys. 1.5, 2.5, 3.5 - (wskaźnik czerwony 2 miga, akumulator jest włożony do ładowarki) - proces ładowania akumulatora został zatrzymany z powodu uszkodzonego akumulatora. Wymienić uszkodzony akumulator, używanie uszkodzonego akumulatora jest zabronione.



Podczas ładowania akumulator i ładowarka nagrzewają się znacznie - jest to normalne zjawisko.

Transportowanie urządzenia

- W żadnym wypadku nie dopuścić do uderzeń mechanicznych podczas transportu.
- Do załadunku lub rozładunku nie stosować urządzeń zaciskających.

Ochrona środowiska



Przetwarzaj surowce zamiast je wyrzucać.

Wyrzucanie ładowarek razem z odpadami domowymi jest absolutnie zabronione; należy je oddawać do specjalnych punktów recyklingu lub utylizacji. Te instrukcje są wydrukowane na wtórnie przetworzonym papierze, wyprodukowanym bez użycia chloru.

Zastrzega się możliwość wprowadzania zmian.

Technických údajích

A - vstupní napětí a frekvence; V [Hz]

B - jmenovitý výkon; (W)

C - výstupní napětí; (V)

D - výstupní proud; (A)

E - hmotnost; kg (lb)

CE Prohlášení o shodě

Na svou vlastní odpovědnost prohlašujeme, že výrobek popsany v "Technických údajích" je v souladu se všemi příslušnými ustanoveními směrnic 2006/42/EC včetně dodatků a splňuje požadavky následujících norem:

EN 60335-1:2012+A11:14,

EN 62233:2008,

EN 60335-2-29:2004+A2,

EN 55014-1:2017,

EN 55014-2:2015,

EN 61000-3-2:2014,

EN 61000-3-3:2013.

Manažer
certifikace

Wu Cunzhen

Merit Link International AG

Stabio, Švýcarsko, 21.06.2022

Obecná bezpečnostní pravidla

- **Nabíjejte pouze v nabíječce určené výrobcem.** Nabíječka, která je vhodná pro jeden typ akumulátoru, může při použití s jiným akumulátorem způsobit požár.

- **Chraňte nabíječku před deštěm a vlhkem.** Vniknutí vody do nabíječky zvyšuje nebezpečí zásahu elektrickým proudem.

- **Nepoužívejte nabíječku k nabíjení jiných akumulátorů.** Tato nabíječka je vhodná pouze pro nabíjení lithium - iontových akumulátorů v uvedeném rozsahu napětí. Jinak hrozí nebezpečí požáru a výbuchu.

- **Udržujte nabíječku v čistotě.** Znečištění může způsobit nebezpečí zásahu elektrickým proudem.

- **Před každým použitím zkontrolujte nabíječku, kabel i zástrčku.** Pokud zjistíte jakoukoli vadu, nabíječku nepoužívejte. Neotvírejte nabíječku sami, svěřte ji k opravě pouze odborné způsobilému personálu, který použije

originální náhradní díly. Poškozené nabíječky, kabely a zástrčky zvyšují riziko zásahu elektrickým proudem.

- **Neprovozujte nabíječku na snadno hořlavých površích (například papír, textil atd.) ani v hořlavých prostředích.** Hrozí nebezpečí požáru v důsledku zahřívání nabíječky během nabíjení.

- Vyvarujte se dotýkání uzemněných předmětů, jako jsou kovové trubky, ohříváče, sporáky, ledničky. Při kontaktu pracovníka s uzemněnými předměty, nebezpečí úrazu elektrickým proudem roste.

- **Nepoužívejte napájecí kabel k jiným účelům, než ke kterému je určen.** Za žádných okolností se nesmí kabel používat pro zavěšení nebo přemísťování nabíječky. Dále je zakázáno vypínat nabíječku vytáhnutím napájecího kabelu. Chraňte kabel před přehříváním, kontaktem s tělesy na bázi petroleje, ostrými hranami nebo pohyblivými částmi nástroje. Napájecí kabel, který je poškozen, představuje nebezpečí úrazu elektrickým proudem.

- **Nerozebírejte baterie ani nabíječky a žádným způsobem je neupravujte.**

- **Nenabíjejte baterie v prostředí s nebezpečím výbuchu, např. v přítomnosti hořlavých kapalin, plynů nebo hořlavých částic ve formě prachu.**

- **V případě, že je pouzdro akumulátoru poškozené, akumulátor nenabíjejte.**

- **Při nabíjení dochází k zahřívání akumulátoru; z tohoto důvodu nesmí být ničím zakryt a nesmí být umístěn na materiálech, které izolují teplo (minerální vata, piliny, atd.).**

- **Nepoužívejte poškozené akumulátory nebo nabíječky.** Jejich použití může elektronáďadí poškodit a vést k úrazu nebo poškození materiálu.

- **Uložte nabíjecí zařízení na suchém místě při pokojové teplotě.** Zajistěte, aby k uloženému nabíjecímu zařízení neměly přístup děti.

Symbole použité v příručce







V příručce jsou použity následující symboly, zapamatujte si prosím jejich význam. Správná interpretace symbolů vám umožní správné a bezpečné použití přístroje.

Symbol

Význam



Přečtěte si všechny bezpečnostní předpisy a pokyny.

Symbol	Význam
	Pouze pro vnitřní použití.
	Doba nabíjení akumulátoru.
	Směr pohybu.
	Značka, která potvrzuje, že výrobek splňuje základní požadavky evropských směrnic a harmonizovaných norem.
	Užitečné informace.
	Přístroj nevhazujte do kontejneru s komunálním odpadem.

Nabíjení akumulátoru (viz obr. 1-3)

- Zapojte nabíječku do sítě.
- Vložte akumulátor do nabíječky (viz obr. 1-3).
- Po nabití odpojte nabíječku ze sítě.

Kontrolky nabíječky (viz obr. 1-3)

Kontrolky nabíječky **2** a **3** informují o průběhu nabíjení akumulátoru. Signalizace kontrol **2** a **3** je vysvětlena na štítku **1** (viz obr. 1-3).

- Obr. 1.1, 2.1, 3.1 - (kontrolka **3** svítí zeleně, akumulátor není vložen do nabíječky) - nabíječka je zapojena do sítě (připravena k nabíjení).
- Obr. 1.2, 2.2, 3.2 - (zelená kontrolka **3** bliká, akumulátor je vložen do nabíječky) - akumulátor se nabíjí.
- Obr. 1.3, 2.3, 3.3 - (zelená kontrolka **3** svítí, akumulátor je vložen do nabíječky) - akumulátor je plně nabitý.
- Obr. 1.4, 2.4, 3.4 - (červená kontrolka **2** svítí, akumulátor je vložen do nabíječky) - proces nabíjení akumulátoru je přerušeno z důvodu nepřiměřené teploty. Jakmile teplota klesne na obvyklou hodnotu, bude nabíjení pokračovat.
- Obr. 1.5, 2.5, 3.5 - (červená kontrolka **2** bliká, akumulátor je vložen do nabíječky) - proces nabíjení akumulátoru je přerušeno kvůli závadě. Vyměňte vadný akumulátor, jeho další použití je zakázáno.



Při nabíjení se akumulátor a nabíječka obvykle zahřívají, nejedná se o závadu.

Přeprava přístroje

- V žádném případě nesmí na obal při přepravě působit žádný mechanický vliv.
- Při nakládání / vykládání není povoleno používat žádný druh technologie, který pracuje na principu sevření obalu.

Ochrana životního prostředí



Suroviny nelikvidujte jako odpad, ale recyklujte je.

Je přísně zakázáno odkládat vadné nebo nefunkční nabíječky do domovního odpadu. Je nutno zajistit jejich ekologickou likvidaci a recyklaci.

Tento návod je vytištěn na recyklovaném papíře vyrobeném bez použití chlórů.

Výrobce si vyhrazuje právo na změny.

Technické údaje

A - vstupné napätie a frekvencia; V [Hz]

B - menovitý výkon; (W)

C - výstupné napätie; (V)

D - výstupný prúd; (A)

E - hmotnosť; kg (lb)

CE Vyhlásenie o zhode

Vyhlasujeme na svoju vlastnú zodpovednosť, že výrobok opísaný v časti "Technické údaje" je v súlade so všetkými príslušnými ustanoveniami smernice 2006/42/EC vrátane jej zmien a doplnení a je v súlade s nasledujúcimi normami:

EN 60335-1:2012+A11:14,

EN 62233:2008,

EN 60335-2-29:2004+A2,

EN 55014-1:2017,

EN 55014-2:2015,

EN 61000-3-2:2014,

EN 61000-3-3:2013.

Manažér
certifikácie

Wu Cunzhen

Merit Link International AG

Stabio, Švajčiarsko, 21.06.2022

Všeobecné bezpečnostné pravidlá

• **Nabíjajte iba v nabíjačke určenej výrobcom.** Nabíjačka, ktorá je vhodná pre jeden typ akumulátora môže spôsobiť nebezpečenstvo požiaru pri použití s iným akumulátorom.

• **Chráňte nabíjačku pred dažďom a vlhkom.** Preniknutie vody do nabíjačky zvyšuje riziko úrazu elektrickým prúdom.

• **Nenabíjajte iné typy batérií.** Nabíjačka je vhodná iba pre nabíjanie lítiové - iónových batérií v rozmedzí uvedených napätí. V opačnom prípade hrozí nebezpečenstvo požiaru a výbuchu.

• **Udržujte nabíjačku v čistote.** Kontaminácia môže spôsobiť úraz elektrickým prúdom.

• **Pred každým použitím skontrolujte nabíjačku, kábel a zástrčku.** Nepoužívajte nabíjačku, ak sú zistené chyby. Neotvárajte nabíjačku batérií sami a nechajte si ju opravovať len kvalifikovaným personálom s použitím originálnych náhradných dielov. Poškodené nabíjačky, káble a zástrčky zvyšujú riziko úrazu elektrickým prúdom.

• **Neprevádzkujte nabíjačku na ľahko horľavých povrchoch (napríklad papier, textil, atď), alebo v horľavých prostrediach.** Existuje nebezpečenstvo požiaru v dôsledku zahrievania nabíjačky v priebehu nabíjania.

• **Vyvarujte sa dotýkania uzemnených predmetov, ako sú kovové rúrky, ohrievače, sporáky, chladničky.** Pri kontakte pracovníka s uzemnenými predmetmi nebezpečenstvo úrazu elektrickým prúdom rastie.

• **Nepoužívajte napájací kábel na iné účely, než na aké je určený.** Za žiadnych okolností sa nesmie kábel používať na zavesenie alebo premiestňovanie nabíjačky. Ďalej je zakázané vypínať nabíjačku vytiahnutím napájacieho kábla. Chráňte kábel pred prehrievaním, kontaktom s telesami na báze petroleja, ostrými hranami alebo pohyblivými časťami nástroja. Napájací kábel, ktorý je poškodený, predstavuje nebezpečenstvo úrazu elektrickým prúdom.

• **Nerobte batérie ani nabíjačky a žiadnym spôsobom ich neupravujte.**

• **Nenabíjajte batérie v prostredí s nebezpečenstvom výbuchu, napr. v prítomnosti horľavých kvapalín, plynov alebo horľavých častíc vo forme prachu.**

• **V prípade, že je puzdro akumulátora poškodené, akumulátor nenabíjajte.**

• **Pri nabíjaní dochádza k zahrievaniu akumulátora; z tohto dôvodu nesmie byť ničím zakrytý a nesmie byť umiestnený na materiáloch, ktoré izolujú teplo (minerálna vata, piliny, atď.).**

• **Nepoužívajte poškodené akumulátory alebo nabíjačky.** Ich použitie môže elektronáradie poškodiť a viesť k úrazu alebo poškodeniu materiálu.

• **Uložte nabíjacie zariadenie na suchom mieste pri izbovej teplote.** Zaisťte, aby k uloženému nabíjaciemu zariadeniu nemali prístup deti.

Symbole použité v príručke







Nasledujúce symboly sa používajú v návode na obsluhu, pamätajte si ich významy. Správna interpretácia symbolov umožní správne a bezpečné používanie prístroja.

Symbol

Význam



Prečítajte si všetky bezpečnostné predpisy a pokyny.

Symbol	Význam
	Len pre vnútorné použitie.
	Čas nabíjania akumulátora.
	Smer pohybu.
	Značka, ktorá potvrdzuje, že výrobok spĺňa základné požiadavky európskych smerníc a harmonizačných noriem.
	Užitočné informácie.
	Prístroj nevyhadzujte do nádoby na domáci odpad.

Nabíjanie akumulátora (pozrite obr. 1-3)

- Zapojte nabíjačku do siete.
- Vložte akumulátor do nabíjačky (pozrite obr. 1-3).
- Po nabití odpojte nabíjačku zo siete.

Kontrolky nabíjačky (pozrite obr. 1-3)

Kontrolky nabíjačky 2 a 3 informujú o priebehu nabíjania akumulátora. Signalizácia kontroliek 2 a 3 je vysvetlená na štítku 1 (pozrite obr. 1-3).

- Obr. 1.1, 2.1, 3.1 - (zelený indikátor 3 svieti, batéria nie je vložená do nabíjačky) - nabíjačka je pripojená k elektrickej sieti (prípravená na nabíjanie).
- Obr. 1.2, 2.2, 3.2 - (zelený indikátor 3 bliká, batéria je vložená do nabíjačky) - batéria sa nabíja.
- Obr. 1.3, 2.3, 3.3 - (zelený indikátor 3 svieti, batéria je vložená do nabíjačky) - batéria je úplne nabitá.
- Obr. 1.4, 2.4, 3.4 - (červený indikátor 2 svieti, batéria je vložená do nabíjačky) - proces nabíjania batérie sa prerušil kvôli nevhodnej teplote. Proces nabíjania sa obnoví, keď budú teplotné podmienky normálne.
- Obr. 1.5, 2.5, 3.5 - (červený indikátor 2 bliká, batéria je vložená do nabíjačky) - proces nabíjania batérie sa prerušil kvôli poruche. Vymeňte chybnú batériu. Jej ďalšie použitie je zakázané.



Pri nabíjaní sa akumulátor a nabíjačka obvykle zahrievajú, nejde o poruchu.

Preprava zariadení

- V žiadnom prípade nesmie na obal pri preprave pôsobiť žiadny mechanický vplyv.
- Pri nakladaní / vykladaní nie je povolené používať žiadny druh technológie, ktorý pracuje na princípe zovretia obalu.

Ochrana životného prostredia



Suroviny nelikvidujte ako odpad, ale ich recyklujte.

Je prísne zakázané odkladať chybné alebo nefunkčné nabíjačky do domového odpadu. Je nutné zaistiť ich ekologickú likvidáciu a recykláciu. Tento návod je vytlačený na recyklovanom papieri vyrobenom bez použitia chlóru.

Výrobca si vyhradzuje právo na zmeny.

Date tehnice

- A - tensiune de intrare și frecvență; V (Hz)
B - putere nominală; (W)
C - tensiune de ieșire; (V)
D - curent de ieșire; (A)
E - greutate; kg (lb)

CE Declarație de conformitate

Declarăm pe propria răspundere, că produsul descris în "Date tehnice" este conform dispozițiilor relevante din directivele 2006/42/EC, inclusiv amendamentele acestora și că respectă următoarele standarde:

- EN 60335-1:2012+A11:14,
EN 62233:2008,
EN 60335-2-29:2004+A2,
EN 55014-1:2017,
EN 55014-2:2015,
EN 61000-3-2:2014,
EN 61000-3-3:2013.

Manager de
certificare

Wu Cunzhen

Merit Link International AG
Stabio, Elveția, 21.06.2022

Reguli generale de siguranță

- **Reîncărcați doar cu încărcătorul specificat de producător.** Un încărcător care este potrivit pentru un grup de baterii poate crea un risc de incendiu când este utilizat cu un alt grup de baterii.
- **Protejați încărcătorul bateriei împotriva ploii și umezelii.** Pătrunderea apei într-un încărcător de baterie crește riscul de electrocutare.
- **Nu încărcați alte baterii.** Încărcătorul bateriei este potrivit doar pentru încărcarea bateriilor litiu-ion în intervalul de tensiune menționat. Altfel, există pericolul de incendiu și explozie.
- **Păstrați încărcătorul bateriei curat.** Contaminarea poate cauza pericolul de electrocutare.
- **Verificați încărcătorul bateriei, cablul și ștecărul de fiecare dată înainte de utilizare.** Nu utilizați încărcătorul bateriei când sunt constatate defecte. Nu deschideți dvs. încărcătorul bateriei, asigurați-vă că este reparat doar de personal calificat, utilizând piese de rezervă originale. Încărcătoarele de baterie, cablurile și ștecărele deteriorate măresc riscul de electrocutare.

- **Nu operați încărcătorul bateriei pe suprafețe ușor inflamabile (de ex. hârtie, textile etc.) sau în medii combustibile.** Există pericolul de incendiu din cauza încălzirii încărcătorului bateriei în timpul încărcării.
- Evitați să atingeți obiecte cu împământare, cum ar fi conducte metalice, radiatoare, cuptoare electrice și frigider. În cazul în care corpul operatorului intră în contact cu un obiect împământat, pericolul de electrocutare crește.
- Nu utilizați cablul de alimentare pentru alte scopuri decât cele destinate. Este interzisă utilizarea cablului pentru a transporta încărcătorul sau pentru a-l trage; de asemenea, este interzis să opriți încărcătorul trăgând de cablul de alimentare. Protejați cablul de sursele de încălzire, contactul cu obiecte pe bază de petrol lampant, margini ascuțite sau părți mobile ale uneltei. Un cablu de alimentare deteriorat sporește pericolul de electrocutare.
- Nu demontați acumulatorul și încărcătoarele și nu modificați structura acestora.
- Nu încărcați acumulatorii în medii expuse riscului de explozie, de exemplu, aproape de vapori cu lichide inflamabile, gaze sau particule inflamabile sub formă de pulberi.
- Nu încărcați acumulatorul atunci când recipientul acestuia este deteriorat.
- Pe parcursul încărcării, acumulatorul se încălzește; de aceea, nu îl acoperiți și nu îl amplasați pe materiale izolatoare termic (lână minerală, rumeguș etc.).
- Nu utilizați baterii și încărcătoare avariate; utilizarea acestora poate duce la avariarea uneltei electrice și la vătămări sau daune materiale.
- Păstrați dispozitivul de încărcare într-un loc uscat, la temperatura camerei. Asigurați-vă că copiii nu au acces la locul de depozitare al dispozitivului de încărcare.

Simboluri utilizate în manual







Următoarele simboluri sunt utilizate în manual, vă rugăm să rețineți semnificația lor. Interpretarea corectă a simbolurilor va permite utilizarea corectă și în siguranță a dispozitivului.

Symbol

Semnificație



Citiți toate reglementările și instrucțiunile de siguranță.

Symbol	Semnificație
	Numai pentru utilizare interioară.
	Durata de încărcare a acumulatorului.
	Direcția de deplasare.
	Un semn care certifică faptul că produsul se conformează cu cerințele esențiale ale directivelor UE și ale standardelor UE armonizate.
	Informații utile.
	Nu aruncați dispozitivul într-un recipient pentru deșeuri menajere.

Procesul de încărcare (consultați fig. 1-3)

- Conectați încărcătorul la sursa de alimentare.
- Introduceți bateria în încărcător (consultați fig. 1-3).
- Deconectați încărcătorul de la sursa de alimentare după încărcare.

Indicatori încărcător (consultați fig. 1-3)

Indicatorii încărcătorului **2** și **3** indică procesul de încărcare a bateriei. Semnalele indicatorilor **2** și **3** sunt indicate pe eticheta **1** (consultați fig. 1-3).

- Fig. 1.1, 2.1, 3.1 - (indicatorul verde **3** este aprins, bateria nu este introdusă în încărcătorul

- încărcătorul este conectat la rețeaua de alimentare (gata de încărcare).

- Fig. 1.2, 2.2, 3.2 - (indicatorul verde **3** clipește, bateria este introdusă în încărcătorul) - bateria se încarcă.

- Fig. 1.3, 2.3, 3.3 - (indicatorul verde **3** este aprins, bateria este introdusă în încărcătorul) - bateria este încărcată complet.

- Fig. 1.4, 2.4, 3.4 - (indicatorul roșu **2** este aprins, bateria este introdusă în încărcătorul) - procesul de încărcare a bateriei este întrerupt din cauza unei temperaturi necorespunzătoare. Atunci când condițiile de temperatură sunt normale, procesul de încărcare va fi reluat.

- Fig. 1.5, 2.5, 3.5 - (indicatorul roșu **2** clipește, bateria este introdusă în încărcătorul) - procesul de încărcare a bateriei este întrerupt din cauza defecțiunii sale. Înlocuiți bateria defectă, utilizarea ulterioară este interzisă.

i Pe parcursul procesului de încărcare, bateria și încărcătorul devin fierbinți, acest lucru este normal.

Transportul aparatelor

- În mod obligatoriu, ambalajul nu trebuie supus niciunui impact mecanic în timpul transportării.
- La descărcare / încărcare, nu este permisă utilizarea niciunui tip de tehnologie care funcționează pe principiul ambalajului de fixare.

Protecția mediului

 **Materiile prime trebuie reciclate în loc să fie evacuate ca deșeuri.**

Aruncarea încărcătoarelor defecte sau nefuncționale în gunoii menajere este absolut interzisă; acestea trebuie să fie colectate și aduse pentru reciclare sau utilizare ecologică curată.

Aceste instrucțiuni sunt tipărite pe hârtie reciclabilă, fabricată fără clor.

Producătorul își rezervă dreptul de a aduce modificări.

Технически данни

A - входно напрежение и честота; V [Hz]

B - номинална мощност; (W)

C - изходящо напрежение; (V)

D - изходящ ток; (A)

E - тегло; kg (lb)

CE Декларация за съответствие

Декларираме на наша отговорност, че продуктът, който е описан в "Технически данни" съответства на приложимите изисквания на Директиви 2006/42/ЕС, включително техните изменения и съответства на следните стандарти:

EN 60335-1:2012+A11:14,

EN 62233:2008,

EN 60335-2-29:2004+A2,

EN 55014-1:2017,

EN 55014-2:2015,

EN 61000-3-2:2014,

EN 61000-3-3:2013.

Мениджър
Сертификация
Wu Cunzhen



Merit Link International AG
Stabio, Швейцария, 21.06.2022

Основни правила за безопасност

- **Зареждайте само със зарядното устройство, посочено от производителя.** Зарядното устройство, съвместимо за един тип батерии може да създаде риск от пожар при употреба с друг тип батерии.
- **Защитете зарядното устройство от дъжд и влага.** Проникването на вода в зарядното устройство увеличава риска от електрически удар.
- **Не зареждайте други батерии.** Зарядното устройство е подходящо само за зареждане на литиево йонни батерии в посочения диапазон на напрежение. В противен случай съществува опасност от пожар и експлозия.
- **Поддържайте чисто зарядното устройство.** Замърсяването може да доведе до опасност от електрически удар.
- **Проверете зарядното устройство, кабела и щепсела, всеки път когато го използвате. Не използвайте зарядното устройство при наличие на дефекти. Не отваряйте за-**







рядното устройство сами и го ремонтирайте само от квалифициран персонал с оригинални резервни части. Повредени зарядни устройство, кабели и щепсели повишават риска от електрически удар.

- **Не работете със зарядното устройство върху лесно възпламеними повърхности (напр. хартия, текстил и пр.) или във възпламеними среди.** Съществува опасност от пожар поради нагряване на зарядното устройство по време на зареждане.
- Избягвайте контакт със заземени предмети, като метални тръби, радиатори, кухненски печки и хладилници. Опасността от токов удар нараства, ако тялото на работника влезе в контакт със заземени предмети.
- Не използвайте кабелът за електрозахранване за други цели, освен предназначението му. При никакви обстоятелства не трябва да използвате кабела за носене на зарядното устройство или да го дърпате, забранено е да се изключва зарядното устройство с дърпане на захранващия кабел. Предпазвайте кабела от нагряване, контакт с керосин, предмети с остри ръбове или движещи се части на инструмента. Захранващ кабел, който е повреден или съединен, увеличава риска от електрически удар.
- Не разглобявайте батерията или зарядното устройство и не променяйте конструкцията му.
- Не зареждайте батерии в среда, изложена на риск от експлозии, напр. близо до изпарения на възпламеними течности, газове или възпламеними частици под формата на прах.
- Не зареждайте батерията, ако корпусът на батерията е повреден.
- По време на зареждането, батерията се затопля, ето защо не я покривайте и не я поставяйте върху термични изолационни материали (минерална вата, стърготини и др.).
- Не използвайте повредени батерии и зарядни устройства, тъй като това може да повреди електроинструмента и да причини нараняване или материални щети.
- Съхранявайте своето зарядно устройство на сухо място при стайна температура. Уверете се, че до мястото за съхранение нямат достъп деца.

Символи, използвани в наръчника

Следните символи са използвани в наръчника за експлоатация, моля, запомнете значението

им. Правилната интерпретация на символите ще ви позволи правилна и безопасна употреба на уреда.

Символ	Значение
	Прочетете всички регламенти и инструкции за безопасност.
	Само за приложение на закрито.
	Време за зареждане на батерията.
	Посока на движение.
	Знакът удостоверява, че продукта съответства на основните изисквания на директивите на ЕС и хармонизираните стандарти на ЕС.
	Полезна информация.
	Не изхвърляйте уреда в контейнер за домакински отпадъци.

Процес на зареждане (виж. фиг. 1-3)

- Свържете зарядното устройство към захранването.
- Вкарайте батерията в зарядното устройство (виж. фиг. 1-3).
- Разскачете зарядното устройство от захранването след зареждане.

Индикатори за зареждане (виж. фиг. 1-3)

Индикаторите за зареждане **2** и **3** информират за процеса на зареждане на батерията. Сигналите на индикаторите **2** и **3** са показани на етикета **1** (виж. фиг. 1-3).

- Фиг. 1.1, 2.1, 3.1 - (зеленият индикатор **3** свети, батерията не е поставена в зарядното устройство) - зарядното устройство е свързано към електрическата мрежа (готовност за зареждане).
- Фиг. 1.2, 2.2, 3.2 - (зеленият индикатор **3** мига, батерията е поставена в зарядното устройство) - батерията се зарежда.
- Фиг. 1.3, 2.3, 3.3 - (зеленият индикатор **3** е включен, батерията е поставена в зарядното устройство) - батерията е напълно заредена.
- Фиг. 1.4, 2.4, 3.4 - (червеният индикатор **2** мига, батерията е включена в зарядното устройство) - процесът на зареждане на батерията е прекъснат поради неподходяща температура. Когато температурните условия са нормални, процесът на зареждане ще продължи.
- Фиг. 1.5, 2.5, 3.5 - (червеният индикатор **2** мига, батерията е поставена в зарядното устройство) - процесът на зареждане на батерията е прекъснат поради неизправност. Сменете дефектната батерия, бъдещата ѝ употреба е забранена.



В процеса на зареждане, батерията и зарядното устройство стават горещи, това е нормално.

Транспортиране на уреда

- Категорично не изпускате и не допускате каквито и да е механични удари по опаковката по време на транспорт.
- При разтоварване / товарене не е позволено да се използва технология от какъвто и да е вид, която работи на принципа на защипване на опаковките.

Защита на околната среда



Рециклирайте суровините, вместо да ги изхвърляте.

Абсолютно забранено е дефектни и неработещи зарядни устройства да бъдат изхвърляни заедно с домакински отпадъци; те трябва да бъдат събирани с цел рециклиране или екологично чисто изхвърляне.
Настоящото ръководство за експлоатация е напечатано на рециклирана хартия без хлор.

Възможно е извършването на промени.

Τεχνικά στοιχεία

- A - τάση εισόδου και συχνότητα; V [Hz]
- B - ονομαστική ισχύς; (W)
- C - τάση εξόδου; (V)
- D - ρεύμα εξόδου; (A)
- E - βάρος; kg (lb)

CE H αντιστοιχία στα απαραίτητα πρότυπα

Δηλώνουμε με δική μας ευθύνη ότι το προϊόν που περιγράφεται στα "Τεχνικά στοιχεία" είναι σύμφωνο με όλες τις σχετικές διατάξεις της Οδηγίας 2006/42/EC, συμπεριλαμβανομένων των τροποποιήσεών τους και συμμορφώνεται με τα ακόλουθα πρότυπα:

- EN 60335-1:2012+A11:14,
- EN 62233:2008,
- EN 60335-2-29:2004+A2,
- EN 55014-1:2017,
- EN 55014-2:2015,
- EN 61000-3-2:2014,
- EN 61000-3-3:2013.

Διαχειριστής
πιστοποίησης

Wu Cunzhen

Merit Link International AG
Stabio, Ελβετία, 21.06.2022

Γενικές οδηγίες ασφάλειας

- **Φορτίστε μόνο με τον φορτιστή που καθορίζεται από τον κατασκευαστή.** Ένας φορτιστής που είναι κατάλληλος για έναν τύπο μπαταρίας μπορεί να δημιουργήσει κίνδυνο πυρκαγιάς όταν χρησιμοποιείται με άλλη μπαταρία.
- **Προστατέψτε τον φορτιστή μπαταρίας από τη βροχή και την υγρασία.** Η διείσδυση νερού σε έναν φορτιστή μπαταρίας αυξάνει τον κίνδυνο ηλεκτροπληξίας.
- **Μην φορτίζετε άλλες μπαταρίες.** Ο φορτιστής μπαταρίας είναι κατάλληλος μόνο για τη φόρτιση μπαταριών ιόντων λιθίου εντός του εύρους της τάσης που αναφέρεται. Σε αντίθετη περίπτωση υπάρχει κίνδυνος πυρκαγιάς και έκρηξης.
- **Κρατήστε τον φορτιστή μπαταρίας καθαρό.** Τυχόν μόλυνση μπορεί να προκαλέσει κίνδυνο ηλεκτροπληξίας.
- **Ελέγξτε τον φορτιστή της μπαταρίας, το καλώδιο και το βύσμα κάθε φορά πριν από τη χρήση.** Μην χρησιμοποιείτε τον φορτιστή μπαταρίας όταν εντοπίζονται ελαττώματα.

Μην ανοίγετε τον φορτιστή μπαταρίας μόνοι σας και να τον δίνετε για επισκευή μόνο σε εξειδικευμένο προσωπικό που χρησιμοποιεί γνήσια ανταλλακτικά. Οι κατεστραμμένοι φορτιστές μπαταρίας, τα κατεστραμμένα καλώδια και βύσματα αυξάνουν τον κίνδυνο ηλεκτροπληξίας.

• **Μην λειτουργείτε τον φορτιστή μπαταρίας σε εύκολα εύφλεκτες επιφάνειες (π.χ. χαρτί, υφάσματα κλπ) ή σε εύφλεκτα περιβάλλοντα.** Υπάρχει κίνδυνος πυρκαγιάς λόγω της θέρμανσης του φορτιστή μπαταριών κατά τη διάρκεια της φόρτισης.

• Αποφύγετε την επαφή του σώματος με τα αντικείμενα που στηρίζονται στο έδαφος όπως οι μεταλλικοί σωλήνες, τα θερμοκρασιακά σώματα, οι ηλεκτρικές κουζίνες και τα ψυγεία. Ο κίνδυνος προσβολής από το ηλεκτρικό ρεύμα αυξάνεται εάν το σώμα του χειριστή έρθει σε επαφή με τα γειωμένα αντικείμενα.

• Μην χρησιμοποιείτε το καλώδιο τροφοδοσίας για άλλο σκοπό πέρα από αυτόν για τον οποίο σχεδιάστηκε. Μην χρησιμοποιήσετε σε καμία περίπτωση το καλώδιο για να μεταφέρετε το φορτιστή και μην το τραβάτε ποτέ. Επίσης, απαγορεύεται να απενεργοποιείτε το φορτιστή τραβώντας το καλώδιο τροφοδοσίας. Προστατέψτε το καλώδιο από ενδεχόμενη πηγή θερμότητας, από ενδεχόμενη επαφή με αντικείμενα με βάση την κηροζίνη, αιχμηρές άκρες ή κινητά μέσα του εργαλείου. Αν το καλώδιο τροφοδοσίας έχει φθαρεί ή επισκευαστεί, αυξάνεται ο κίνδυνος ηλεκτροπληξίας.

• Μην αποσυναρμολογείτε την μπαταρία και τους φορτιστές, και μην τροποποιείτε την κατασκευή της.

• Μην φορτίζετε τις μπαταρίες σε χώρους όπου υπάρχει κίνδυνος έκρηξης, π.χ. κοντά σε αναθυμιάσεις εύφλεκτων υγρών, αέρια ή εύφλεκτα σωματίδια με τη μορφή σκόνης.

• Μην φορτίζετε την μπαταρία αν η θήκη της μπαταρίας έχει υποστεί ζημία.







• Η μπαταρία ζεσταίνεται κατά τη διάρκεια της φόρτισης. Για το λόγο αυτόν, μην την καλύπτετε και μην την τοποθετείτε πάνω σε θερμομονωτικά υλικά (πετροβάμβακα, πριονίδια κ.τ.λ.).

• Μην χρησιμοποιείτε μπαταρίες και φορτιστές που έχουν υποστεί ζημία. Ενδεχόμενη χρήση τους μπορεί να προεξοφλήσει ζημία στο ηλεκτρικό εργαλείο και να οδηγήσει σε τραυματισμούς ή υλική ζημία.

• Αποθηκεύετε τη συσκευή φόρτισης σε στεγνό μέρος υπό θερμοκρασία δωματίου. Βεβαιωθείτε ότι τα παιδιά δεν έχουν πρόσβαση στο χώρο αποθήκευσης της συσκευής φόρτισης.

Τα σύμβολα που χρησιμοποιούνται στο εγχειρίδιο

Τα ακόλουθα σύμβολα χρησιμοποιούνται στο εγχειρίδιο λειτουργίας, παρακαλούμε να θυμάστε τις έννοιές τους. Η ορθή ερμηνεία των συμβόλων θα επιτρέψει τη σωστή και ασφαλή χρήση της συσκευής.

Σύμβολο	Έννοια
	Διαβάστε όλους τους κανονισμούς ασφαλείας και τις οδηγίες.
	Για χρήση μόνο σε εσωτερικούς χώρους.
	Χρόνος φόρτισης μπαταρίας.
	Κατεύθυνση της κίνησης.
	Ένα σήμα που πιστοποιεί ότι το προϊόν συμμορφώνεται με τις βασικές απαιτήσεις των οδηγιών της ΕΕ και των εναρμονισμένων προτύπων της ΕΕ.
	Χρήσιμες πληροφορίες.
	Μην απορρίπτετε τη συσκευή σε δοχείο οικιακών απορριμμάτων.

Διαδικασία φόρτισης (βλ. Σχ. 1-3)

- Συνδέστε το φορτιστή στην παροχή ρεύματος.
- Τοποθετήστε τη μπαταρία στο φορτιστή (βλ. Σχ. 1-3).
- Αποσυνδέστε το φορτιστή από την παροχή ρεύματος μετά τη φόρτιση.

Ο κατασκευαστής επιφυλάσσει το δικαίωμα να επιφέρει αλλαγές.

Δείκτες φορτιστή (βλ. Σχ. 1-3)

Οι ενδεικτικές λυχνίες φορτιστή **2** και **3** σας ενημερώνουν για τη διαδικασία φόρτισης της μπαταρίας. Τα σήματα των ενδεικτικών λυχνιών **2** και **3** αναγράφονται στην ετικέτα **1** (βλ. Σχ. 1-3).

- Σχ. 1.1, 2.1, 3.1 - (η πράσινη ένδειξη **3** ανάβει, η μπαταρία δεν έχει τοποθετηθεί στο φορτιστή) - ο φορτιστής είναι συνδεδεμένος στο δίκτυο ηλεκτρικής ενέργειας (έτοιμο για φόρτιση).
- Σχ. 1.2, 2.2, 3.2 - (η πράσινη ένδειξη **3** αναβοσβήνει, η μπαταρία εισάγεται στο φορτιστή) - η μπαταρία φορτίζεται.
- Σχ. 1.3, 2.3, 3.3 - (η πράσινη ένδειξη **3** ανάβει, η μπαταρία εισάγεται στο φορτιστή) - η μπαταρία είναι πλήρως φορτισμένη.
- Σχ. 1.4, 2.4, 3.4 - (η κόκκινη ένδειξη **2** ανάβει, η μπαταρία εισάγεται στο φορτιστή) - η διαδικασία φόρτισης της μπαταρίας τερματίζεται λόγω ακατάλληλης θερμοκρασίας. Όταν οι συνθήκες θερμοκρασίας είναι κανονικές, η διαδικασία φόρτισης θα συνεχιστεί.
- Σχ. 1.5, 2.5, 3.5 - (η κόκκινη ένδειξη **2** αναβοσβήνει, η μπαταρία εισάγεται στο φορτιστή) - η διαδικασία φόρτισης της μπαταρίας τερματίζεται λόγω βλάβης. Αντικαταστήστε την ελαττωματική μπαταρία, η περαιτέρω χρήση της είναι απαγορευμένη.

i Κατά τη διάρκεια της διαδικασίας φόρτισης, η θερμοκρασία της μπαταρίας και του φορτιστή αυξάνει, ωστόσο αυτό είναι φυσιολογικό.

Μεταφορά των συσκευών

- Κατηγορηματικά να μην πέσει καμία μηχανική επίδραση επί της συσκευασίας κατά τη μεταφορά.
- Κατά την εκφόρτωση / φόρτωση δεν επιτρέπεται να χρησιμοποιήσετε οποιοδήποτε είδος τεχνολογίας που λειτουργεί με βάση την αρχή της σύσφιξης συσκευασίας.

Προστασία του περιβάλλοντος



Ανακύκλωση της πρώτης ύλης αντί της καταστροφής της.

Απαγορεύεται ρητά η απόρριψη ελαττωματικών ή άχρηστων φορτιστών μαζί με τα οικιακά απορρίμματα, αντίθετως θα πρέπει να συλλέγονται και να μεταφέρονται σε κέντρο ανακύκλωσης ή οικολογικής χρήσης. Οι παρόν οδηγίες χρήσης έχουν εκτυπωθεί σε χαρτί ανακυκλωμένο χωρίς εφαρμογή χλωρίου.

Технические данные

A - входное напряжение и частота; В [Гц]

B - номинальная мощность; (Вт)

C - выходное напряжение; (В)

D - выходной ток; (А)

E - вес; кг (фунты)

CE Соответствия требуемым нормам

Мы заявляем под нашу единоличную ответственность, что описанный в разделе "Технические данные" продукт отвечает всем соответствующим положениям Директив 2006/42/ЕС, включая их изменения, а также следующим нормам:

EN 60335-1:2012+A11:14,

EN 62233:2008,

EN 60335-2-29:2004+A2,

EN 55014-1:2017,

EN 55014-2:2015,

EN 61000-3-2:2014,

EN 61000-3-3:2013.

Менеджер по сертификации  Wu Cunzhen

Merit Link International AG

Stabio, Швейцария, 21.06.2022

Общие указания по технике безопасности

- **Заряжайте только при помощи зарядного устройства, рекомендованного производителем.** Зарядное устройство, предназначенное для аккумулятора определенного типа, при использовании с аккумулятором другого типа может стать причиной возгорания.

- **Оберегайте зарядное устройство от воздействия дождя и влаги.** Попадание воды в зарядное устройство увеличивает риск поражения электрическим током.

- **Используйте зарядное устройство для зарядки аккумуляторов только рекомендованного типа.** Данное зарядное устройство предназначено для зарядки только литий-ионных аккумуляторов в пределах указанного диапазона напряжения. При невыполнении этого требования существует опасность возгорания и взрыва.

- **Не допускайте загрязнения зарядного устройства.** Наличие грязи может привести к поражению электрическим током.

- **Перед использованием, каждый раз проверяйте состояние зарядного устройства, кабеля и разъемов. Не используйте зарядное устройство, имеющее какие-либо неисправности. Не разбирайте зарядное устройство самостоятельно, ремонт и обслуживание должны проводиться только квалифицированным персоналом с использованием оригинальных запчастей.** Повреждения зарядного устройства, кабеля и разъемов увеличивает риск поражения электрическим током.

- **Не используйте зарядное устройство на легко возгораемых поверхностях (например, на бумаге, тканях и т.д.) или в пожароопасной среде.** Во время процесса зарядки зарядное устройство нагревается и невыполнение этих требований может привести к возгоранию.

- Избегайте контакта тела с заземленными предметами, такими как металлические трубы, радиаторы отопления, кухонные плиты и холодильники. Опасность поражения электрическим током возрастает, если тело работающего имеет контакт с заземленными предметами.

- Не используйте токоведущий кабель в целях, для которых он не предназначен. Никогда не используйте кабель для переноски зарядного устройства, подтягивания к себе, или для выключения зарядного устройства рывком за токоведущий кабель. Оберегайте токоведущий кабель от нагревания, нефтепродуктов или острых кромок. Поврежденный или спутанный токоведущий кабель увеличивает опасность поражения электрическим током.

- Не разбирайте зарядное устройство или аккумулятор и не изменяйте их конструкцию.

- Не производите зарядку аккумуляторов во взрывоопасной среде, например, в присутствии паров легковоспламеняющихся жидкостей или газов, частиц горючих веществ в виде пыли.

- Не производите зарядку аккумулятора, корпус которого имеет повреждения.

- В процессе зарядки аккумулятора и зарядное устройство нагреваются, поэтому не накрывайте их и не ставьте на теплоизоляционные материалы (минераловата, опилки и пр.).

- Не используйте поврежденные аккумуляторы и зарядные устройства - они могут повредить электроинструмент и стать причиной травм или материального ущерба.

- Храните зарядное устройство в сухом месте, при комнатной температуре. Убедитесь, что дети не имеют доступа к месту хранения зарядного устройства.

Символы, используемые в инструкции

В руководстве по эксплуатации используются нижеприведенные символы, запомните их значение. Правильная интерпретация символов поможет использовать устройство правильно и безопасно.

Символ	Значение
	Ознакомьтесь со всеми указаниями по технике безопасности и инструкциями.

	Для использования только внутри помещений.
--	--

	Время зарядки аккумулятора.
--	-----------------------------

	Направление движения.
--	-----------------------

	Знак, удостоверяющий, что изделие соответствует основным требованиям директив ЕС и гармонизированным стандартам Европейского Союза.
--	---

	Полезная информация.
--	----------------------

	Не выбрасывайте устройство в бытовой мусор.
---	---

Процесс зарядки (см. рис. 1-3)

- Подключите зарядное устройство к сети.
- Вставьте аккумулятор в зарядное устройство (см. рис. 1-3).
- Отключите зарядное устройство от сети после завершения зарядки.

Индикаторы процесса зарядки (см. рис. 1-3)

Индикаторы зарядного устройства 2 и 3 информируют о ходе процесса зарядки аккумуля-

лятора. Информация о значениях сигналов индикаторов 2 и 3 представлена на наклейке 1 (см. рис. 1-3).

- Рис. 1.1, 2.1, 3.1 - (зеленый индикатор 3 светится, аккумулятор не вставлен в зарядное устройство) - зарядное устройство подключено к сети (состояние готовности к зарядке).
- Рис. 1.2, 2.2, 3.2 - (зеленый индикатор 3 мигает, аккумулятор вставлен в зарядное устройство) - идет процесс зарядки аккумулятора.
- Рис. 1.3, 2.3, 3.3 - (зеленый индикатор 3 светится, аккумулятор вставлен в зарядное устройство) - аккумулятор полностью заряжен.
- Рис. 1.4, 2.4, 3.4 - (красный индикатор 2 светится, аккумулятор вставлен в зарядное устройство) - процесс зарядки аккумулятора остановлен из-за неподходящего температурного режима. При нормализации температурного режима, процесс зарядки возобновится.
- Рис. 1.5, 2.5, 3.5 - (красный индикатор 2 мигает, аккумулятор вставлен в зарядное устройство) - процесс зарядки аккумулятора остановлен из-за его неисправности. Замените неисправный аккумулятор, его дальнейшее использование запрещено.

 В процессе зарядки аккумулятор и зарядное устройство нагреваются - это нормально.

Транспортировка устройства

- Не допускайте падения упаковки, а также любые механические воздействия на нее при транспортировке.
- При погрузке / разгрузке не используйте погрузочную технику, работающую по принципу зажима упаковки.

Защита окружающей среды

 Вторичное использование сырья вместо устранения мусора.

Категорически запрещается выбрасывать в бытовой мусор неисправные или пришедшие в негодность зарядные устройства - их следует собирать и сдавать на рециркуляцию или экологически чистую утилизацию.

Настоящее руководство по эксплуатации напечатано на бумаге, изготовленной из вторсырья без применения хлора.

Оговаривается возможность внесения изменений.

Технічні дані

- A - вхідна напруга і частота; В [Гц]
- B - номінальна потужність; (Вт)
- C - вихідна напруга; (В)
- D - вихідний струм; (А)
- E - вага; кг (фунти)

CE Відповідності необхідним нормам

Ми заявляємо під нашу особисту відповідальність, що описаний в розділі "Технічні дані" продукт відповідає всім відповідним положенням Директиви 2006/42/ЕС, включаючи їх зміни, а також наступним нормам:

- EN 60335-1:2012+A11:14,
- EN 62233:2008,
- EN 60335-2-29:2004+A2,
- EN 55014-1:2017,
- EN 55014-2:2015,
- EN 61000-3-2:2014,
- EN 61000-3-3:2013.

Менеджер із
сертифікації



Wu Cunzhen

Merit Link International AG

Stabio, Швейцарія, 21.06.2022

Загальні правила техніки безпеки

- **Заряджайте акумулятор тільки за допомогою зарядного пристрою, передбаченого виробником.** Зарядний пристрій, що підходить для одного типу акумуляторів, може створити ризик пожежі при використанні з іншим типом акумуляторів.
- **Захищайте зарядний пристрій акумулятору від дощу та вологи.** Проникнення води в зарядний пристрій акумулятору підвищує ризик ураження електричним струмом.
- **Не заряджайте інші акумулятори.** Зарядний пристрій акумулятору підходить тільки для зарядки літєво - іонних акумуляторів вказаного діапазону напруги. Інакше виникає ризик пожежі або вибуху.
- **Зберігайте зарядний пристрій акумулятору в чистому стані.** Забруднення може стати причиною ураження електричним струмом.
- **Перед кожним використанням перевіряйте зарядний пристрій акумулятору, кабель і вилку.** Не використовуйте зарядний пристрій акумулятору, якщо виявлені де-

фекти. Самостійно не відкривайте зарядний пристрій акумулятору і ремонтуйте його тільки у кваліфікованих фахівців. Пошкоджені зарядні пристрої, кабелі і вилки підвищують ризик ураження електричним струмом.

- **Не використовуйте зарядний пристрій акумулятору на легкозаймистих поверхнях (наприклад, папір, тканина і так далі) або в пожежонебезпечному середовищі.** Є небезпека пожежі через нагрівання зарядного пристрою в процесі зарядки.

- Уникайте контакту тіла із заземленими предметами, такими як металеві труби, радіатори опалювання, кухонні плити і холодильники. Небезпека поразки електричним струмом зростає, якщо тіло працюючого має контакт із заземленими предметами.

- Не використовуйте струмопровідний кабель в цілях, для яких він не призначений. Ніколи не використовуйте кабель для перенесення зарядного пристрою, підтягання до себе, або для виключення зарядного пристрою ривком за струмопровідний кабель. Оберігайте струмопровідний кабель від нагрівання, нафтопродуктів або гострих кромок. Пошкодження або сплутаний струмопровідний кабель збільшує небезпеку поразки електричним струмом.

- Не розбирайте зарядний пристрій або акумулятор і не змінюйте їх конструкцію.

- Не проводьте зарядку акумуляторів у вибухонебезпечному середовищі, наприклад, у присутності пари легкозаймистих рідин або газів, частинок горючих речовин у вигляді пилу.

- Не проводите зарядку акумулятора, корпус якого має пошкодження;

- В процесі зарядки акумулятор нагрівається, тому не накривайте його і не ставте на теплоізоляційні матеріали (мінераловата, тирса і ін.).

- Не використовуйте пошкоджені акумулятори і зарядні пристрої - вони можуть пошкодити електроінструмент і стати причиною травм або матеріального збитку.

- Зберігаєте зарядний пристрій в сухому місці, при кімнатній температурі. Переконайтеся, що діти не мають доступу до місця зберігання зарядного пристрою.

Символи, які використовуються в інструкції

У керівництві користувача з експлуатації використовуються нижченаведені символи,

запам'ятайте їх значення. Правильна інтерпретація символів допоможе використовувати пристрій правильно і безпечно.

Символ	Значення
	Ознайомтесь з усіма вказівками з техніки безпеки та інструкціями.
	Для використання тільки всередині приміщень.
	Час зарядки акумулятора.
	Напрямок руху.

Знак, який засвідчує, що виріб відповідає основним вимогам директив ЄС та гармонізованим стандартам Європейського Союзу.



Корисна інформація.



Не викидайте пристрій разом із побутовим сміттям.

Процес зарядки (див. мал. 1-3)

- Підключіть зарядний пристрій до мережі.
- Вставте акумулятор в зарядний пристрій (див. мал. 1-3).
- Від'єднайте зарядний пристрій від мережі після завершення зарядки.

Індикатори процесу зарядки (див. мал. 1-3)

Індикатори зарядного пристрою **2** і **3** інформують про хід процесу зарядки акумулятора. Інформація про значення сигналів

індикаторів **2** і **3** представлена на наклейці **1** (див. мал. 1-3).

- Мал. 1.1, 2.1, 3.1 - (зелений індикатор **3** світиться, акумулятор не вставлено у зарядний пристрій) - зарядний пристрій підключено до мережі (стан готовності до зарядки).
- Мал. 1.2, 2.2, 3.2 - (зелений індикатор **3** блимає, акумулятор вставлений в зарядний пристрій) - йде процес зарядки акумулятора.
- Мал. 1.3, 2.3, 3.3 - (зелений індикатор **3** світиться, акумулятор вставлений в зарядний пристрій) - акумулятор повністю заряджений.
- Мал. 1.4, 2.4, 3.4 - (червоний індикатор **2** світиться, акумулятор вставлений в зарядний пристрій) - процес зарядки акумулятора зупинений через невідповідний температурний режим. При нормалізації температурного режиму, процес зарядки відновиться.
- Мал. 1.5, 2.5, 3.5 - (червоний індикатор **2** блимає, акумулятор вставлений в зарядний пристрій) - процес зарядки акумулятора зупинений через його несправність. Замініть несправний акумулятор, його подальше використання заборонено.



В процесі зарядки акумулятор і зарядний пристрій нагріваються - це нормально.

Транспортування пристрою

- Не допускайте падіння упаковки, а також будь-якого механічного впливу на неї транспортуванні.
- При завантаженні / розвантаженні не використовуйте навантажувальну техніку що працює за принципом затиску упаковки.

Захист навколишнього середовища



Переробка сировини замість утилізації відходів.

Категорично забороняється викидати в побутове сміття несправні або такі, що прийшли в непридатність зарядні пристрої - їх слід збирати і здавати на рециркуляцію або екологічно чисту утилізацію. Дійсний посібник з експлуатації надрукований на папері, виготовленій з вторсировини без застосування хлору.

Обновляється можливість внесення змін.

Techniniai duomenys

- A - įėjimo įtampa ir dažnis; V [Hz]
- B - vardinė galia; (W)
- C - išėjimo įtampa; (V)
- D - išėjimo srovė; (A)
- E - svoris; kg (svarai)

CE Atitikties deklaracija

Mes atsakingai pareiškiame, kad gaminys, aprašytas dalyje "Techniniai duomenys", atitinka visus galiojančius direktyvos 2006/42/EC ir jos pataisų reikalavimus bei atitinka šiuos standartus:

- EN 60335-1:2012+A11:14,
- EN 62233:2008,
- EN 60335-2-29:2004+A2,
- EN 55014-1:2017,
- EN 55014-2:2015,
- EN 61000-3-2:2014,
- EN 61000-3-3:2013.

Sertifikavimo
vadybininkas

Wu Cunzhen

Merit Link International AG
Stabio, Šveicarija, 21.06.2022

Bendrosios saugos taisyklės

- **Įkraukite tik naudodami gamintojo nurodytą įkroviklį.** Vieno tipo akumuliatoriui tinkantis įkroviklis kito tipo akumuliatoriuje gali sukelti gaisro pavojų.
- **Saugokite akumulatoriaus įkroviklį nuo lietaus ir drėgmės.** Vandeniui patekus į įkroviklį padidėja elektros smūgio pavojus.
- **Neįkraukite kitų akumuliatorių.** Akumulatoriaus įkroviklis tinka įkrauti tik ličio jonų akumuliatorius su pirmiau nurodytomis įtampoms ribomis. Kitu atveju kyla gaisro ir sprogimo pavojus.
- **Akumuliatoriaus įkroviklis turi būti švarus.** Nešvarumai kelia elektros smūgio pavojų.
- **Kiekvieną kartą prieš naudojimą patikrinkite akumuliatoriaus įkroviklį, laidą ir kištuką.** Aptikę gedimų įkroviklio nenaudokite. Neatidarykite akumuliatoriaus įkroviklio patys, atiduokite jį remontuoti apmokytiems darbuotojams, naudokite tik originalias atsargines dalis. Pažeisti akumuliatorių įkrovikliai, laidai ir kištukai didina elektros smūgio pavojų.
- **Nenaudokite akumuliatoriaus įkroviklio ant lengvai užsidegančių paviršių (pvz., popie-**

rius, tekstilės ir t.t.) arba degioje aplinkoje. Įkrovimo metu akumuliatoriaus įkroviklis įkaista, kyla gaisro pavojus.

- Venkite prisilietimo kūnu prie įžeminimo prietaisų, pvz.: metalinių vamzdžių, viryklių arba šaldytuvų. Dirbančiamam liečiantis su įžeminimo prietaisais padidėja rizika būti nukrėstam elektros iškvos.
- Elektros laidą naudokite tik pagal paskirtį. Neneškite įkroviklio laikydami už laido ir už jo netempkite. Norėdami išjungti įkroviklį, netraukite už laido. Saugokite laidą nuo šilumos, sąlyčio su produktais, kurių sudėtyje yra žibalo, aštriais kraštais arba judimomis įrankio dalimis. Dėl pažeisto arba susimezgusio laido padidėja elektros smūgio pavojus.
- Neardykite baterijos ir įkroviklių ir nekeiskite jų struktūros.
- Nekraukite baterijų aplinkoje, kurioje gali kilti sprogimo pavojus, pvz., dėl degių skysčių garų, dujų arba degių dalelių.
- Nekraukite akumuliatoriaus pažeistu korpusu.
- Įkraunamas akumuliatorius įkaista, todėl neuždenkite jo ir nedėkite ant termoizoliacinių medžiagų (mineralinės vatos, pjuvenų ir t. t.).
- Nenaudokite pažeistų akumuliatorių ir įkroviklių, kadangi elektrinis įrankis ar jo eksploatacinės medžiagos gali sugesti arba galite susižeisti.
- Įkrovimo prietaisą laikykite sausoje vietoje kambario temperatūroje. Neprileiskite vaikų prie įkrovimo prietaiso saugojimo vietos.

Šioje instrukcijoje naudojami simboliai

Instrukcijoje naudojami toliau nurodyti simboliai, atsiminkite jų reikšmes. Tinkamai suprasdami simbolius galėsite saugiai naudotis prietaisu.

Simbolis

Reikšmė







Perskaitykite visas saugos taisykles ir instrukcijas.



Tik naudojimui viduje.



Akumuliatoriaus įkrovimo laikas.

Simbolis	Reikšmė
	Judėjimo kryptis.
	Ženklas, patvirtinantis, kad gaminy s atitinka pagrindinius ES direktyvų ir suderintų ES standartų reikalavimus.
	Naudinga informacija.
	Neišmeskite prietaiso kartu su buitėmis atliekomis.

Įkrovimo procesas (žr. 1-3 pav.)

- Įjunkite įkroviklį į maitinimo tinklą.
- Įstatykite akumuliatorių į įkroviklį (žr. 1-3 pav.).
- Įkrovę atjunkite įkroviklį nuo maitinimo šaltinio.

Įkroviklio indikacijos (žr. 1-3 pav.)

Įkroviklio indikatoriai **2** ir **3** parodo akumuliatoriaus įkrovimo procesą. Indikatorių **2** ir **3** ženklai nurodyti informaciniame lapelyje **1** (žr. 1-3 pav.).

- Pav. 1.1, 2.1, 3.1 - (jei šviečia žalios spalvos indikatorius **3**, akumuliatorius neįstatytas į įkroviklį) - įkroviklis prijungtas prie maitinimo tinklo (paruošta įkrauti).
- Pav. 1.2, 2.2, 3.2 - (jei žalios spalvos indikatorius **3** mirksi, akumuliatorius įstatytas į įkroviklį) - akumuliatorius kraunamas.

- Pav. 1.3, 2.3, 3.3 - (jei šviečia žalios spalvos indikatorius **3**, akumuliatorius įstatytas į įkroviklį) - akumuliatorius visiškai įkrautas.

- Pav. 1.4, 2.4, 3.4 - (jei šviečia raudonos spalvos indikatorius **2**, akumuliatorius įstatytas į įkroviklį) - akumuliatoriaus įkrovimo procesas nutrauktas dėl netinkamos temperatūros. Kai temperatūros sąlygos vėl taps įprastos, įkrovimo procesas bus tęsiamas toliau.

- Pav. 1.5, 2.5, 3.5 - (jei raudonos spalvos indikatorius **2** mirksi, akumuliatorius įstatytas į įkroviklį) - akumuliatoriaus įkrovimo procesas nutrauktas dėl trikties. Pakeiskite sugedusį akumuliatorių - toliau jį naudoti draudžiama.



Įkrovimo metu akumuliatorius ir įkroviklis įkaista, tai normalus procesas.

Prietaiso gabenimas

- Transportavimo metu negali būti jokio mechaninio poveikio pakuotei.
- Iškraunant ir pakraunant neleidžiama naudoti jokios technikos, kuri galėtų pakuotę suspausti.

Aplinkos apsauga



Perdirbk žaliavas užuot norėdamas jas išmesti.

Draudžiama sugedusius arba neveikiančius įkroviklius mesti į buitinių atliekų konteinerį. Jie turėtų būti surenkami ir perdirbami arba utilizuojami nekenkiant aplinkai. Šios instrukcijos yra išspausdintos ant antrą kartą perdirbto popieriaus, pagaminto nenaudojant chloro.

Svarstoma dėl pakeitimų pridėjimo.

Техникалық деректер

- A - кіріс кернеуі мен жиілігі; В [Гц]
- B - номиналды қуаты; (Вт)
- C - шығу кернеуі; (В)
- D - шығу тоғы; (А)
- E - салмағы; кг (фунт)

CE Сәйкестік жөнінде мәлімдеме

Біз "Техникалық деректер" бөлімінде сипатталған өнімнің 2006/42/ЕС директивасындағы барлық тиісті ережелеріне сәйкес түзетулері қосып алғанда және стандарттарына сай келетінін жеке жауапкершілігімізбен мәлімдейміз:
EN 60335-1:2012+A11:14,
EN 62233:2008,
EN 60335-2-29:2004+A2,
EN 55014-1:2017,
EN 55014-2:2015,
EN 61000-3-2:2014,
EN 61000-3-3:2013.

Сертификаттау менеджері  Wu Cunzhen

Merit Link International AG
Stabio, Швейцария, 21.06.2022

Жалпы қауіпсіздік ережелері

- **Тек өндіруші көрсеткен зарядтағышпен зарядтаңыз.** Батарея жинағының бір түріне арналған зарядтағыш басқа батарея жинағымен бірге пайдаланғанда, қауіп төндіруі мүмкін.
- **Зарядтағышты жаңбыр мен ылғалдан қорғаңыз.** Зарядтағышқа судың кіруі тоқ соғу қаупін арттырады.
- **Басқа батареяларды зарядтауға болмайды.** Зарядтағыш тек тізімдегі кернеу ауқымы бар литий - ионды батареяларды зарядтауға арналған. Әйтпесе өрт және жарылыс қаупі бар.
- **Зарядтағышты таза күйде ұстаңыз.** Ластану тоқ соғу қаупін тудыруы мүмкін.
- **Пайдалану алдында зарядтағышты, кабельді және ашаны тексеріңіз.** Ақаулар анықталғанда зарядтағышты пайдалануға болмайды. Зарядтағышты өзіңіз аспаңыз және оны тек түпнұсқалық қосалқы бөлшектерді пайдаланатын білікті мамандарға жөндетіңіз. Зақымдалған

зарядтағыштар, кабельдер және ашалар тоқ соғу қаупін арттырады.

- **Зарядтағышты оңай тұтанатын беттерде (мысалы: қағаз, тоқыма мата, т.б.) немесе жанғыш орталарда пайдалануға болмайды.** Зарядтау кезінде зарядтағыштың қызуына байланысты өрт қаупі бар.

- Металл құбырлары, жылытқыштар, пештер мен тоңазытқыштар сияқты жерге тұйықталатын заттарды ұстамаңыз. Егер қызметкердің денесі жерге тұйықталатын затпен байланысса, электр тоғының соғу қаупі артады.

- Қуат кабелін жобаланғаннан басқа мақсаттарда қолданбаңыз. Ешбір жағдайда кабельді зарядтау құрылғысын тасымалдауға немесе тартуға пайдалануға болмайды; Сондай-ақ, қуат беру кабелін тартып, зарядтағышты өшіруге тыйым салынады. Кабельді қыздырудан сақтаңыз, құрамында керосині бар заттармен, өткір жиектермен немесе құралдың қозғалмалы бөліктерімен жанасудан қорғаңыз. Зақымдалған немесе жалғанған қуат кабелі ток соғу қаупін арттырады.

- Батарея мен зарядтағышты бөлшектемеңіз және оның құрылысын өзгертпеңіз.

- Батареяларды жарылыс қаупі бар қоршаған ортада зарядтамаңыз, мысалы: жанғыш сұйық буларға, газдарға немесе шаң тәрізді тез тұтанатын бөлшектерге жақын жерлерде.

- Аккумуляторлық құты зақымдалған кезде батареяны зарядтамаңыз.







- Зарядтау барысында аккумулятор мен зарядтаушы қызады, сондықтан оны жалпаңыз және жылу оқшаулағыш материалдардың (минералдық жүн, үгінді және т.б.) үстіне қоймаңыз.

- Зақымдалған аккумуляторларды және зарядтағыштарды пайдаланбаңыз, оларды пайдалану электр құралының зақымдалуына әкеліп соғуы немесе мүлтіккі залалға әкелуі мүмкін.

- Зарядтау құрылғысын бөлме температурасында құрғақ жерде сақтаңыз. Балалардың зарядтау құрылғысының сақтау орнына қол жеткізе алмайтындығына көз жеткізіңіз.

Нұсқаулықта пайдаланылған таң-балар

Пайдалану нұсқаулығында төменде берілген таңбалар пайдаланылады, олардың мағыналарын есіңізде сақтаңыз. Таңбаларды дұрыс түсіндіру құрылғының дұрыс әрі қауіпсіз пайдалануға мүмкіндік береді.

Таңба	Мағына
	Қауіпсіздік техникасы туралы барлық нұсқаулармен және нұсқаулармен танысыңыз.
	Тек ғимарат ішінде қолдануға арналған.
	Батареяны зарядтау уақыты.
	Қозғалыс бағыты.
	Бұйым ЕО директивалараның негізгі талаптарына және Еуропалық Одақтың үйлестірілген стандарттарына сай екенін куәландыратын белгі.
	Пайдалы ақпарат.
	Құрылғыны тұрмыстық қоқыс контейнеріне тастамаңыз.

Зарядтау үдерісі (1-3 сур. қараңыз)

- Зарядтағышты қуат көзіне жалғаңыз.
- Батареяны зарядтағышқа салыңыз (1-3 сур. қараңыз).
- Зарядтаудан кейін зарядтағышты қуат көзінен ажыратыңыз.

Зарядтағыш индикаторлары (1-3 сур. қараңыз)

2 және **3** зарядтағыш индикаторлары батареяны зарядтау үдерісі туралы хабарлайды. **2** және **3** индикаторларының сигналдары жапсырмада **1** көрсетілген (1-3 сур. қараңыз).

- 1.1, 2.1, 3.1 сур. - (жасыл индикатор **3** жанғанда бұл батареяның зарядтау құралына салынбағанын) - зарядтау құралының қуат

көзіне қосұлы тұрғанын (зарядталуға дайын) білдіреді.

- 1.2, 2.2, 3.2 сур. - (жасыл индикатор **3** жыпылықтағанда бұл батареяның зарядтау құралына салынғанын) - батареяның зарядталуын білдіреді.

- 1.3, 2.3, 3.3 сур. - (жасыл индикатор **3** жанғанда бұл батареяның зарядтау құралына салынғанын) - батареяның толық зарядталғанын білдіреді.

- 1.4, 2.4, 3.4 сур. - (қызыл индикатор **2** жанғанда бұл батареяның зарядтау құралына салынғанын) - батареяның зарядталуы сәйкес емес температураға байланысты тоқтатылғанын білдіреді. Температура деңгейі қалыпты мәнге жеткенде зарядталу жалғасады.

- 1.5, 2.5, 3.5 сур. - (қызыл индикатор **2** жыпылықтағанда бұл батареяның зарядтау құралына салынғанын) - батареяның зарядталуы оның зақымдалуына байланысты тоқтатылғанын білдіреді. Ақаулы батареяны ауыстырыңыз, оны қайта пайдалануға болмайды.

i Зарядтау барысында батарея және зарядтағыш қызды, бұл қалыпты үдеріс.

Құрылғыларды тасымалдау

- Тасымалдау кезінде қаптамаға ешбір механикалық әсерді тигізуге болмайды.
- Жүкті түсіргенде / жүктегенде қысып орау қағидатымен жұмыс істейтін ешбір технология түрін пайдалануға рұқсат етілмеген.

Қоршаған ортаны сақтау

 Шикізатты қоқыс ретінде пайдаға асырудың орнына қайта қолдануға жіберіңіз.

 Ақаулы немесе жұмыс істемейтін зарядтағыштарды тұрмыстық қоқысқа тастауға мүлдем тыйым салынады; оларды жинап, қайта өңдеуге немесе экологиялық таза қалдықтарды кәдеге жарату орындарына өткізу керек.

Бұл нұсқаулар қайта қолданылатын хлорин қосылмаған қағазда басып шығарылған.

Өндіруші өзгерістер енгізуі мүмкін.

- الشكل 1، 4، 2، 4، 3-4 - (عندما يُضَيء المؤشر الأحمر 2، ويتم إدخال البطارية في الشاحن) - يتم إنهاء عملية شحن البطارية بسبب درجة الحرارة غير المناسبة. وعندما تكون ظروف درجة الحرارة طبيعية، تستأنف عملية الشحن.
- الشكل 1، 5، 2، 5، 3-5 - (عندما يُضَيء المؤشر 2 باللون الأحمر، فهذا يعني أن البطارية مُرَجَّبة في الشاحن) - يتم إنهاء عملية الشحن للبطارية بسبب فشلها. استبدل البطارية المعطلة، وبحظر استخدامها مرة أخرى.

أثناء عملية الشحن، ترتفع درجة حرارة البطارية رقم والشاحن رقم، وهي عملية طبيعية.



نقل الأدوات الكهربائية

- يجب ألا يسقط أي شيء ميكانيكي على العبوة أثناء النقل مطلقاً.
- لا يجوز استخدام أي نوع من أنواع التقنيات التي تعمل وفق مبدأ تثبيت العبوة عند التفريغ / التحميل.

حماية البيئة

احرص على إعادة تدوير المواد الخام بدلاً من التخلص منها كنفايات.



يمنع منعاً باتاً إلقاء أجهزة الشحن المعيبة أو المعطوبة في النفايات المنزلية، وينبغي جمعها وإحضارها لإعادة التدوير أو الاستخدام التنظيف بيئياً.

طُبعت هذه التعليمات على ورق مُعاد تدويره ومُصنَّع بدون كلو.

الرمز	المعنى
	عدم التخلص من الأداة الكهربائية في حاوية النفايات المنزلية.

عملية الشحن (انظر الشكل رقم 3-1)

- صل الشاحن بمزود الطاقة.
- قم بتوصيل البطارية رقم بالشاحن رقم (انظر الشكل 3-1).
- افصل الشاحن من مزود الطاقة بعد الشحن.

مؤشرات الشحن (انظر الشكل رقم 3-1)

تشير مؤشرات الشاحن رقم 2 ورقم 3 إلى عملية شحن البطارية رقم تظهر إشارات المؤشرات رقم 2 ورقم 3 على المصق رقم 1 (انظر الشكل 3-1).

- الشكل 1، 1، 2، 1، 3-1 - (عندما يُضَيء المؤشر 3 باللون الأخضر، فهذا يعني أن البطارية غير مُرَجَّبة في الشاحن) - الشاحن متصل بشبكة الكهرباء (جاهز للشحن).
- الشكل 1، 2، 2، 2، 3-2 - (عندما يُضَيء المؤشر 3 باللون الأخضر، فهذا يعني أن البطارية مُرَجَّبة في الشاحن) - البطارية وقيد الشحن.
- الشكل 1، 3، 2، 3، 3-3 - (عندما يُضَيء المؤشر 3 باللون الأحمر، فهذا يعني أن البطارية مُرَجَّبة في الشاحن) - البطارية مشحونة بالكامل.

تتخفظ الشركة المُصنعة على إمكانية تقديم تغييرات.

مواصفات الجهاز

- A - القيمة الفولتية للمدخل والتردد؛ فولت [هرتز]
- B - الطاقة المقترّدة؛ (وات)
- C - القيمة الفولتية للمخرج؛ (فولت)
- D - تيار المخرج؛ (أمبير)
- E - الوزن؛ كجم (رطل)

إعلان المطابقة



نعلم تحت مسؤوليتنا الوحيدة أن المنتج الموصوف تحت "البيانات الفنية" مطابق لجميع الأحكام ذات الصلة بالتوجيهات 2006/42/EC، بما في ذلك تعديلاتها ويمتثل للمعايير التالية:

- EN 60335-1:2012+A11:14
- EN 62233:2008
- EN 60335-2-29:2004+A2
- EN 55014-1:2017
- EN 55014-2:2015
- EN 61000-3-2:2014
- EN 61000-3-3:2013

- تجنب لمس الأشياء المؤرضة، مثل الأنايب المعدنية، والسخانات، والموافد، والتلاجات. إذا تلامس جسم العامل مع الشيء المؤرض، يزداد خطر الصدمة الكهربائية.
- لا تستخدم كبل إمداد الطاقة لأغراض غير المصممة لها. يجب عدم استخدام أي شخص الكبل لحمل الشاحن أو سحبه، ويحظر أيضاً إيقاف تشغيل الشاحن بسحب كبل إمداد الطاقة بأي حال من الأحوال. قم بحماية الكبل من الحرارة، أو تلامسه مع أجسام تحتوي على الكيروسين أو الحواف الحادة أو الأجزاء المتحركة من الأدوات. يزيد كبل الطاقة التالف أو المشقوق من خطر الصدمة الكهربائية.
- لا تقم بتفكيك البطارية والشاحن ولا تقم بتغيير تكوينها.
- لا تقم بشحن البطاريات في بيئة معرضة لخطر الانفجار، مثل: بالقرب من أبخرة السوائل القابلة للاشتعال أو الغازات أو الجزيئات القابلة للاشتعال التي تكون في شكل غبار.
- لا تشحن البطارية إذا كانت عليتها تالفة.
- أثناء عملية الشحن، تصبح البطارية والشاحن دافئين، لذا لا تقم بتغطيتهما أو وضعهما على مواد عازلة للحرارة (صوف صخري، أو نشارة، وما إلى ذلك).
- لا تستخدم بطاريات وأجهزة شحن تالفة، حيث إن استخدامها قد يؤدي إلى تلف الأداة الكهربائية وحوادث وإصابات أو الإضرار بالتمتلكات.
- قم بتخزين جهاز الشحن في مكان جاف في درجة حرارة الغرفة، وتأكد من عدم وصول الأطفال إلى مكان تخزين أجهزة الشحن.

الرموز المستخدمة في الدليل

تستخدم الرموز التالية في دليل التشغيل، لذا يُرجى تذكر معانيها. يضمن الفهم الصحيح للرموز الاستخدام الصحيح والأمن للجهاز.

المعنى	الرمز
احرص على قراءة كافة قواعد السلامة والإرشادات.	
للاستخدام الداخلي فقط.	
مدة شحن البطارية.	
اتجاه الحركة.	
توجد علامة تثبت أن هذا المنتج يتوافق مع المتطلبات الأساسية لتوجيهات الاتحاد الأوروبي، ومتناسب مع معايير الاتحاد الأوروبي.	
معلومات مفيدة.	

Wu Cunzhen

Wu Cunzhen

المدير العام

Merit Link International AG
Stabio, Switzerland, 21.06.2022

استخدام البطارية والعناية بها

- إعادة الشحن تكون فقط بواسطة الشاحن المحدد من قبل الشركة المصنعة. الشاحن الذي يناسب نوعاً معيناً من مجموعات البطاريات قد يتسبب في خطر نشوب حريق عند استخدامه مع مجموعة بطارية أخرى.
- احم شاحن البطارية من المطر والرطوبة. دخول المياه إلى شاحن البطارية يؤدي إلى زيادة خطر حدوث الصدمة الكهربائية.
- لا تشحن بطاريات أخرى. شاحن البطارية مناسب فقط لشحن بطاريات الليثيوم أيون ضمن نطاق الجهد المذكور. وخلاف ذلك سيتعرض إلى خطر الحريق والانفجار.
- حافظ على شاحن البطارية نظيفاً. قد يسبب التلوث خطر حدوث صدمة كهربائية.
- تحقق من شاحن البطارية والكابل والمكونات في كل مرة قبل الاستخدام. لا تستخدم شاحن البطارية عندما يتم اكتشاف عيوب. لا تفتح شاحن البطارية بنفسك وأصلحه بواسطة موظفين مؤهلين فقط باستخدام قطع الغيار الأصلية. تؤدي أجهزة شحن البطاريات والكابلات والمقابس التالفة إلى زيادة خطر حدوث صدمة كهربائية.
- لا تُشغل شاحن البطارية على الأسطح القابلة للاشتعال بسهولة (مثل الورق والمنسوجات وغيرها) أو في البيئات القابلة للاحتراق. هناك خطر حدوث حريق بسبب سخونة شاحن البطارية أثناء الشحن.

اطلاعات مفید.



ابزار شارژی را به همراه زباله های خانگی دور نیندازید.



- شکل 1,4، 2,4، 3.4 - (نشانگر قرمز 2 روشن است، باتری درون شارژر جایگذاری شده است) - فرایند شارژ باتری به دلیل دمای نا مناسب پایان یافته است. وقتی شرایط دما به وضعیت نرمال برگردد، فرایند شارژ از سر گرفته می شود.
- شکل 1,5، 2,5، 3.5 - (نشانگر قرمز 2 چشمک می زند، باتری درون شارژر جایگذاری شده است) - فرایند شارژ باتری به دلیل معیوب بودن باتری، پایان یافته است. باتری معیوب را تعویض کنید، استفاده از آن ممنوع است.

در طی فرایند شارژ باتری، شارژر داغ می شود این یک پدیده طبیعی است.



روند شارژ کردن (به شکل 3-1 مراجعه کنید)

- شارژر را به منبع برق وصل کنید.
 - باتری را درون شارژر قرار دهید (تصویر 3-1 را ببینید).
 - شارژر را پس از شارژ شدن از منبع برق بکشید.
- نشانگرهای شارژر (به شکل 3-1 مراجعه کنید)**
- نشانگرهای شارژر 2 و 3 از فرایند شارژ باتری خبر می دهند. سیگنال های نشانگرهای 2 و 3 روی برجسب 1 نشان داده شده اند (شکل 3-1 را ببینید).

حمل ابزارهای شارژی

- در طول حمل ابزار از وارد کردن هر گونه ضربه مکانیکی به بسته بندی مطلقاً بپرهیزید.
- هنگام قرار دادن دستگاه در بسته یا خارج کردن آن، استفاده از هیچ گونه فناوری ای که باعث دستکاری در منگنه بسته بندی شود، مجاز نیست.

محافظت از محیط زیست

به جای اینکه مواد خام را مثل زباله دور بیندازید، آن ها را بازیافت کنید.



- شکل 1,1، 2,1، 3,1 - (نشانگر سبز رنگ 3 روشن است، باتری درون شارژر جایگذاری نشده است) - شارژر به شبکه برق متصل است (آماده شارژ کردن).
 - شکل 1,2، 2,2، 3,2 - (نشانگر سبز 3 چشمک می زند، باتری درون شارژر جایگذاری شده است) - باتری در حال شارژ شدن است.
 - شکل 1,3، 2,3، 3,3 - (نشانگر سبز 3 روشن است، باتری درون شارژر جایگذاری شده است) - باتری به صورت کامل شارژ شده است.
- از دورانداختن شارژر معیوب یا خراب در زباله های خانگی به شدت خودداری کنید؛ باید آنها را جمع آوری کرده و برای بازیافت یا بکارگیری به صورت دوستدار محیط زیست تحویل دهید.
- این دستورالعمل ها روی کاغذ بازیافت شده تولید شده بدون کلر چاپ می شوند.

امکان ایجاد تغییرات به تولید کننده اختصاص دارد.

- A - ولتاژ ورودی و فرکانس؛ ولت [هرتز]
- B - توان اسمی (وات)
- C - ولتاژ خروجی؛ (وات)
- D - جریان خروجی؛ (آمپر)
- E - وزن؛ کیلوگرم (پوند)

اعلامیه تطابق



ما صرفاً به موجب مسئولیت خود اعلام می داریم محصولی که زیر عنوان "اطلاعات فنی" توضیح داده شده است، با تمام مقررات مرتبط با دستورالعمل های 2006/42/EC و همچنین اصلاحات آنها انطباق دارد و مطابق با استانداردهای زیر است:

- EN 60335-1:2012+A11:14
- EN 62233:2008
- EN 60335-2-29:2004+A2
- EN 55014-1:2017
- EN 55014-2:2015
- EN 61000-3-2:2014
- EN 61000-3-3:2013

بدن اپراتور با قسمت های متصل به زمین برخورد کند، خطر برق گرفتگی افزایش می یابد.

- از کابل منبع تغذیه برای مواردی غیر از موارد موردنظر استفاده نکنید. تحت هیچ شرایطی نباید از کابل برای کشیدن یا حمل شارژر استفاده کنید؛ همچنین نباید با استفاده از کشیدن کابل منبع تغذیه آن را خاموش کنید. کابل را در برابر گرما، تماس با مواد بر پایه نفت سفید، اجسام با لبه های تیز یا قسمتهای متحرک ابزار محافظت کنید. کابل آسیب دیده یا تاب برداشته شده خطر برق گرفتگی را افزایش می دهد.
- باتری و شارژرها را جدا نکنید و ساختار آنها را تغییر ندهید.
- باتری ها را در محیطی که خطر انفجار در آن وجود دارد، مثلاً نزدیک بخارات قابل اشتعال مایعات، گاز یا ذرات ریز قابل اشتعال به صورت گردوغبار، شارژ نکنید.
- اگر محفظه باتری آسیب دیده است، باتری را شارژ نکنید.
- در جریان فرایند شارژ، باتری و شارژر گرم می شوند، بنابراین آن را نبوشانید و آنها را در محیط عایق به حرارت (پشم شیشه معدنی، خاک اره و غیره) قرار ندهید.
- از باتری ها و شارژرهای آسیب دیده استفاده نکنید، استفاده از آنها باعث آسیب به ابزار برقی شارژی می شود و باعث آسیب خسارت مادی می شود.
- ابزار درحال شارژ خود را در محیطی خشک در دمای اتاق قرار دهید. اطمینان حاصل کنید که کودکان به محفظه نگهداری دستگاه دسترسی ندارند.

نمادهای مورد استفاده در این دفترچه راهنما

نمادهای زیر در این دفترچه راهنما استفاده شده است لطفاً معنای آن ها را به خاطر داشته باشید. تفسیر درست نمادها باعث استفاده صحیح و ایمن از ابزار شارژی می شود.

Wu Cunzhen

Wu Cunzhen

مدیر عامل

Merit Link International AG
Stabio, Switzerland, 21.06.2022

استفاده از باتری و مراقبت

- باتری را فقط با استفاده شارژر تعبیه شده همراه محصول شارژر کنید. شارژی که برای شارژ یک نوع پک باتری مناسب است، در صورتی که برای شارژ پک های دیگر مورد استفاده قرار گیرد، ممکن است باعث آتش سوزی شود.
- شارژر باتری را در مقابل باران و رطوبت حفظ کنید. نفوذ آب به داخل شارژر باتری خطر برق گرفتگی را افزایش می دهد.
- باتری های دیگر را شارژر نکنید. شارژر باتری فقط برای شارژ باتری های دارای یون لیتیوم در محدوده ولتاژ فهرست شده مناسب است. هرگونه استفاده دیگر باعث آتش گرفتگی و انفجار خواهد شد.
- شارژر باتری را تمیز نگه دارید. آلودگی ممکن است خطر برق گرفتگی به دنبال داشته باشد.
- شارژر باتری، کابل و دو شاخه را هر بار قبل از استفاده چک کنید. اگر تشخیص دادید که شارژر معیوب است، از آن استفاده نکنید. خودتان شارژر باتری را باز نکنید و آن را جهت تعمیر فقط به پرسنل واجد شرایط که از قطعات بدکی اصلی استفاده می کنند، بسپارید. شارژرها، کابل ها و دو شاخه های آسیب دیده باعث افزایش خطر برق گرفتگی می شوند.
- هرگز از شارژر باتری روی سطوح قابل اشتعال (مثل کاغذ، پارچه و غیره) یا در محیط های قابل احتراق استفاده نکنید. خطر آتش سوزی به دلیل گرم شدن شارژر در هنگام شارژ وجود دارد.
- از دست زدن به قسمت هایی که به زمین متصل هستند، مثل لوله های فلزی، هیتزها، اجاق ها و یخچال ها خودداری کنید. اگر

معنی

نماد

همه قوانین و شرایط ایمنی را بخوانید.



فقط برای کاربردهای داخلی.



زمان شارژ باتری.



جهت حرکت.



علامتی که تأیید می کند این محصول مطابق با شرایط اساسی دستورالعمل های اتحادیه اروپا و استانداردهای هماهنگ اتحادیه اروپا است.



Merit Link International AG
P.O. Box 641, CH-6855 Stabio
Switzerland
www.meritlink.com